



Deutsch	7
English	14
Français	21
Italiano	28
Nederlands	35
Español	42
Português	49
Dansk	56
Norsk	63
Svenska	70
Suomi	77
Ελληνικά	84
Türkçe	92
Русский	99
Magyar	107
Čeština	114
Slovenščina	121
Polski	128
Românește	135
Slovenčina	142
Hrvatski	149
Srpski	156
Български	163
Eesti	170
Latviešu	177
Lietuviškai	184
Українська	191

Register and win!
www.kärcher.com





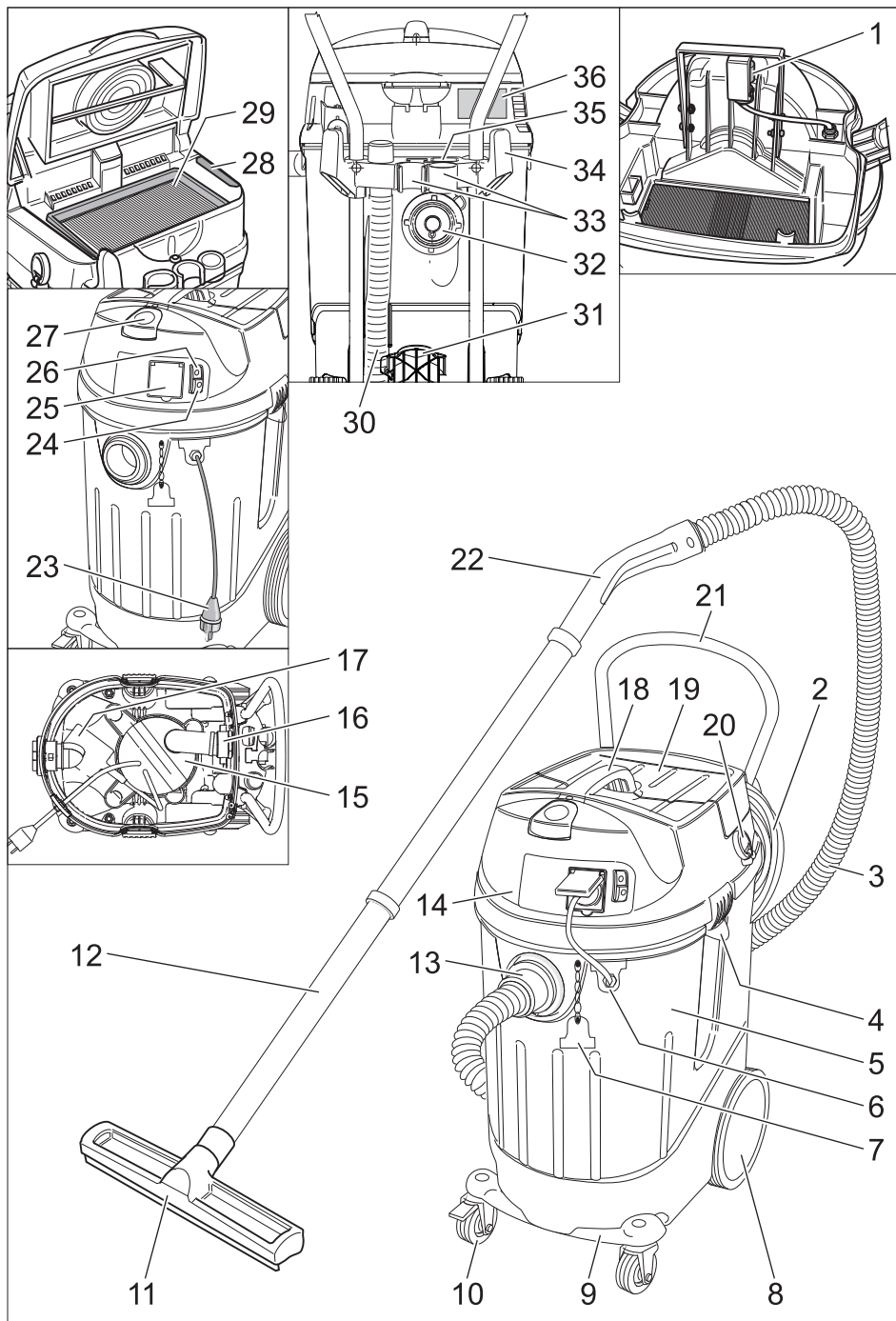

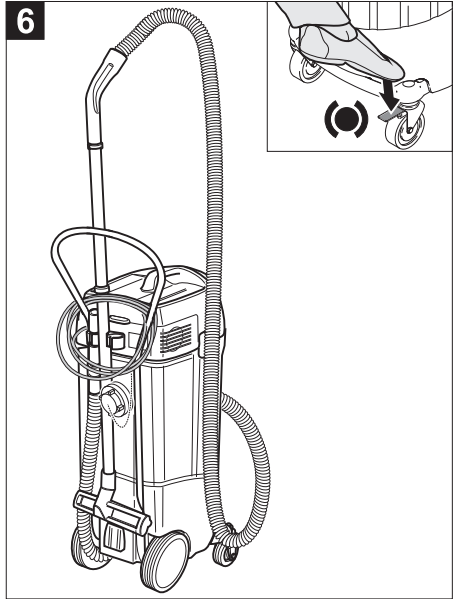
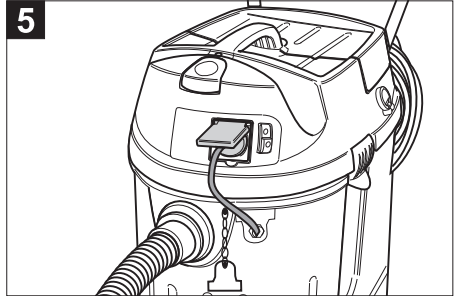
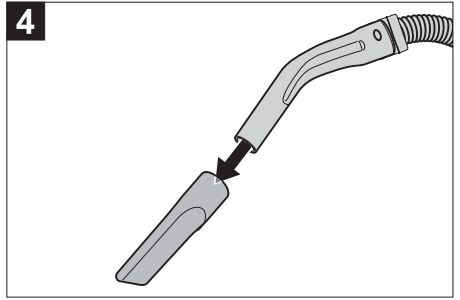
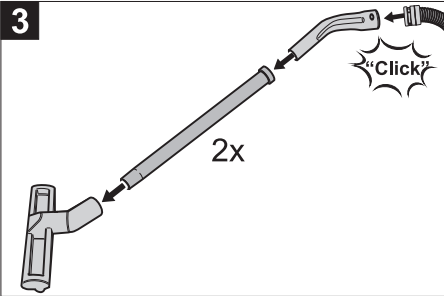
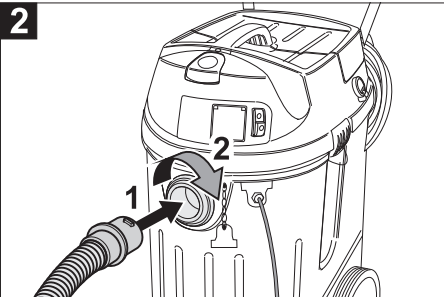
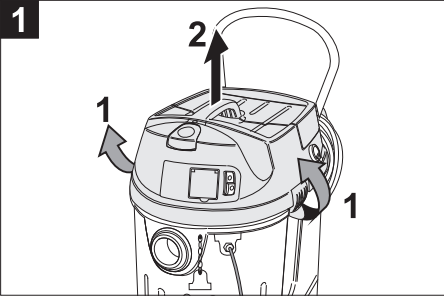
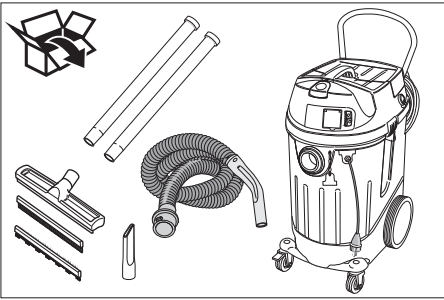

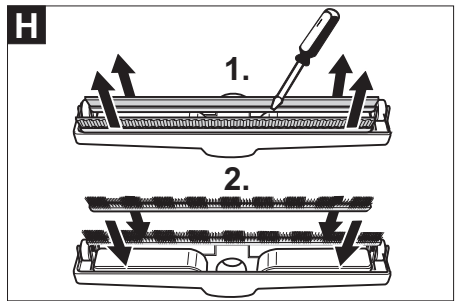
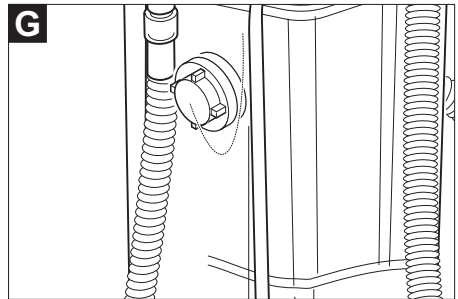
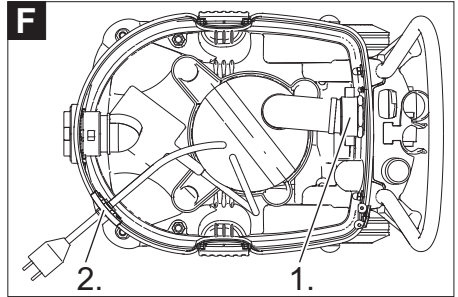
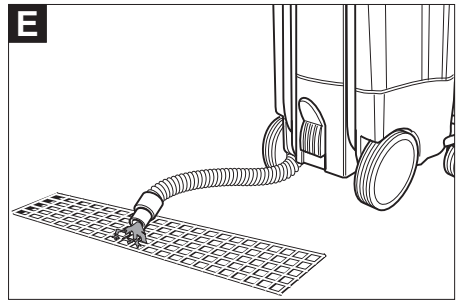
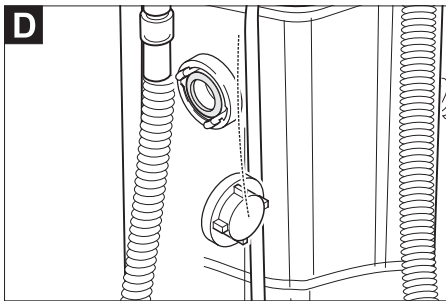
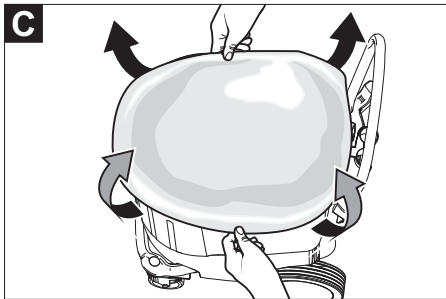
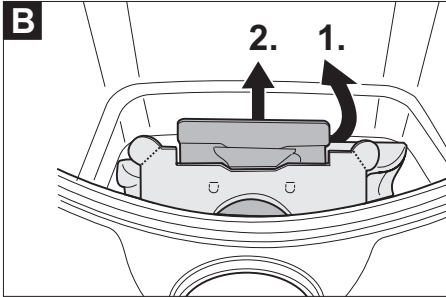
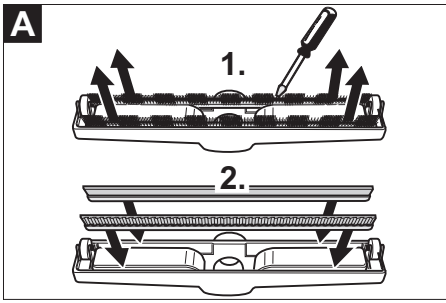

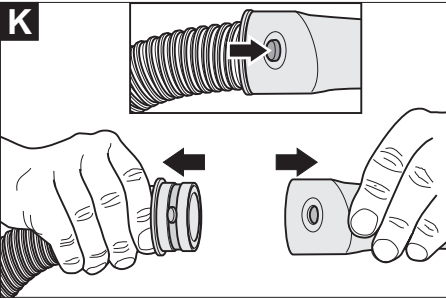
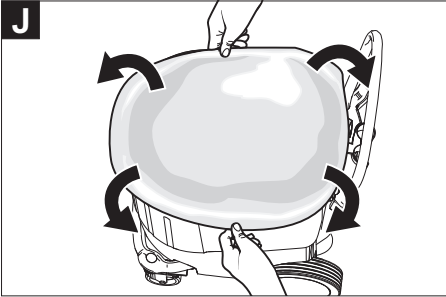
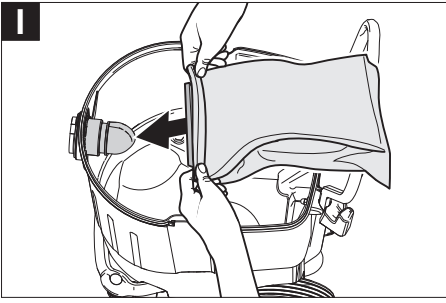



Lesen Sie vor der ersten Benutzung Ihres Gerätes diese Originalbetriebsanleitung, handeln Sie danach und bewahren Sie diese für späteren Gebrauch oder für Nachbesitzer auf.

- Vor erster Inbetriebnahme Sicherheitshinweise Nr. 5.956-249 unbedingt lesen!
- Bei Nichtbeachtung der Betriebsanleitung und der Sicherheitshinweise können Schäden am Gerät und Gefahren für den Bediener und andere Personen entstehen.
- Bei Transportschaden sofort Händler informieren.

Inhaltsverzeichnis

Umweltschutz	DE . . . 1
Symbole in der Betriebsanleitung	DE . . . 1
Bestimmungsgemäße Verwendung	DE . . . 1
Geräteelemente	DE . . . 2
Inbetriebnahme	DE . . . 2
Bedienung	DE . . . 4
Transport	DE . . . 4
Lagerung	DE . . . 4
Pflege und Wartung	DE . . . 4
Hilfe bei Störungen	DE . . . 5
Garantie	DE . . . 5
Zubehör und Ersatzteile	DE . . . 5
EG-Konformitätserklärung	DE . . . 6
Technische Daten	DE . . . 7

Umweltschutz



Die Verpackungsmaterialien sind recyclebar. Bitte werfen Sie die Verpackungen nicht in den Hausmüll, sondern führen Sie diese einer Wiederverwertung zu.



Altgeräte enthalten wertvolle recyclingfähige Materialien, die einer Verwertung zugeführt werden sollten. Batterien, Öl und ähnliche Stoffe dürfen nicht in die Umwelt gelangen. Bitte entsorgen Sie Altgeräte deshalb über geeignete Sammelsysteme.

Hinweise zu Inhaltsstoffen (REACH)

Aktuelle Informationen zu Inhaltsstoffen finden Sie unter:

www.kaercher.de/REACH

Symbole in der Betriebsanleitung

Gefahr

Für eine unmittelbar drohende Gefahr, die zu schweren Körperverletzungen oder zum Tod führt.

Warnung

Für eine möglicherweise gefährliche Situation, die zu schweren Körperverletzungen oder zum Tod führen könnte.

Vorsicht

Für eine möglicherweise gefährliche Situation, die zu leichten Verletzungen oder zu Sachschäden führen kann.

Bestimmungsgemäße Verwendung

Warnung

Das Gerät ist nicht für die Absaugung gesundheitsschädlicher Stäube geeignet.

- Dieser Sauger ist zur kontinuierlichen Entsorgung von großen Flüssigkeitsmengen (Hochwasserschäden, Aussaugen von Behältern, Becken oder Tanks usw.), sowie zur Nass- und Trockenreinigung von Boden- und Wandflächen bestimmt.
- Dieses Gerät ist für den gewerblichen Gebrauch geeignet, z.B. im Handwerk und Gewerbe.

Geräteelemente

- 1 Schwimmer
- 2 Netzkabel
- 3 Saugschlauch
- 4 Verriegelung des Saugkopfs
- 5 Schmutzbehälter
- 6 Kabelhalterung der Entsorgungspumpe
- 7 Verschlussplatte
- 8 Rad
- 9 Lenkrollenbügel
- 10 Lenkrolle
- 11 Bodendüse
- 12 Saugrohr
- 13 Saugstutzen
- 14 Saugkopf
- 15 Entsorgungspumpe
- 16 Überwurfmutter der Entsorgungspumpe
- 17 Schwimmerschalter der Entsorgungspumpe
- 18 Tragegriff
- 19 Filterabdeckung
- 20 Griff der Filterabreinigung
- 21 Schubbügel
- 22 Krümmer
- 23 Netzstecker der Entsorgungspumpe
- 24 Schalter „Entsorgungspumpe AUS“
- 25 Steckdose
- 26 Schalter „Entsorgungspumpe EIN“
- 27 Hauptschalter
- 28 Abluftfilter
- 29 Grobschmutzfilter/Flachfaltenfilter
- 30 Ablassschlauch
- 31 Halter für Bodendüse
- 32 Verschlusskappe (GEKA-C Kupplung)
- 33 Halter für Saugrohre
- 34 Kabelhaken
- 35 Halter für Fugendüse
- 36 Typenschild

Inbetriebnahme

- Es wird empfohlen, dieses Gerät nur an eine Steckdose anzuschließen, die mit einem 30 mA Fehlerstrom-Schutzschalter abgesichert ist.

Das Gerät erlaubt 3 Betriebsarten:

- 1 Nasssaugen mit Entsorgungspumpe
- 2 Nasssaugen ohne Entsorgungspumpe
- 3 Trockensaugen

Nasssaugen

Hinweis: Nasssaugbetrieb ist auch bei ausgeschalteter oder ausgebaute Entsorgungspumpe möglich. Entsorgungspumpe ausbauen, siehe Trockensaugen.

Einbau Gummilippen

Abbildung **A**

→ Bürstenstreifen ausbauen.

→ Gummilippen einbauen.

Hinweis: Die strukturierte Seite der Gummilippen muss nach außen zeigen.

Papierfiltertüte/Vliesfiltertüte entfernen

Abbildung **B**

→ Saugkopf entriegeln und abnehmen.

→ Papierfiltertüte/Vliesfiltertüte nach hinten herausziehen.

→ Saugkopf aufsetzen und verriegeln.

- Beim Aufsaugen von Nassschmutz muss immer die Papier- oder Vliesfiltertüte entfernt werden.

Membranfilter entfernen

Abbildung **C**

→ Saugkopf entriegeln und abnehmen.

→ Membranfilter entfernen.

→ Saugkopf aufsetzen und verriegeln.

- Beim Aufsaugen von Nassschmutz muss immer der Membranfilter entfernt werden.

Grobschmutzfilter einbauen

→ Filterabdeckung öffnen.

→ Flachfaltenfilter herausnehmen.

→ Grobschmutzfilter einbauen.

→ Filterabdeckung schließen, muss hörbar einrasten.

Entsorgungsschlauch anschließen

Abbildung **D**

- Verschlusskappe (GEKA-C Kupplung) entfernen.
- Entsorgungsschlauch anschließen (Nennweite 3/4" oder größer).

Schmutzwasser ablassen

Abbildung **E**

- Schmutzwasser über Ablassschlauch ablassen.

Allgemein

Vorsicht

Beim Saugen darf niemals der Grobschmutzfilter entfernt werden.

- Nasssaugen ohne Entsorgungspumpe: Es empfiehlt sich eine Spezialfiltertüte (nass) zu verwenden (siehe Filtersysteme).
- Bei Erreichen des max. Flüssigkeitsstands schaltet das Gerät automatisch ab.
- Nach Beendigung des Nasssaugens: Schwimmer, Behälter und gegebenenfalls Entsorgungspumpe mit einem feuchten Tuch reinigen und trocknen.

Trockensaugen

Vorsicht

Vor dem Trockensaugen: Entsorgungspumpe ausbauen und Flachfallenfilter einbauen.

Hinweis: Beim Trockensaugen muss generell ein Flachfallenfilter verwendet werden.

Allgemein

Vorsicht

Beim Saugen darf niemals der Flachfallenfilter entfernt werden.

- Beim Aufsaugen von Feinstaub kann zusätzlich eine Papierfiltertüte, eine Vliesfiltertüte oder ein Membranfilter verwendet werden.

Entsorgungspumpe ausbauen

- Netzstecker der Entsorgungspumpe ausstecken.
- Saugkopf entriegeln und abnehmen.

Abbildung **F**

- Überwurfmutter der Entsorgungspumpe abschrauben.
- Kabelhalterung der Entsorgungspumpe herausnehmen und durch Verschlussplatte ersetzen.
- Entsorgungspumpe und Kunststoffeinsatz aus dem Behälter herausnehmen.

Abbildung **G**

- Verschlusskappe anstelle des Entsorgungsschlauchs anbringen.
- Saugkopf aufsetzen und verriegeln.

Flachfallenfilter einbauen

Hinweis: Ein Flachfallenfilter ist nicht im Lieferumfang enthalten.

- Filterabdeckung öffnen.
- Grobschmutzfilter herausnehmen.
- Flachfallenfilter einbauen.
- Filterabdeckung schließen, muss hörbar einrasten.

Bürstenstreifen einbauen

Abbildung **H**

- Gummilippen ausbauen.
- Bürstenstreifen einbauen.

Papierfiltertüte/Vliesfiltertüte einbauen

Hinweis: Eine Papierfiltertüte bzw. Vliesfiltertüte ist nicht im Lieferumfang enthalten.

Abbildung **I**

- Saugkopf entriegeln und abnehmen.
- Papier- oder Vliesfiltertüte aufstecken.
- Saugkopf aufsetzen und verriegeln.

Membranfilter einbauen

Hinweis: Ein Membranfilter ist nicht im Lieferumfang enthalten.

Hinweis: Bei Betrieb ohne Papierfiltertüte bzw. Vliesfiltertüte muss ein Membranfilter verwendet werden, um den Saugkopf zu schützen.

Abbildung **J**

- Saugkopf entriegeln und abnehmen.
- Membranfilter über Behälterrind ziehen.
- Saugkopf aufsetzen und verriegeln.

Clipverbindung

Abbildung 

Der Saugschlauch ist mit einem Clip-System ausgestattet. Alle C-40/C-DN-40 Zubehörteile können angeschlossen werden.

Bedienung

 **Gefahr**

*Verletzungs- und Beschädigungsgefahr!
Die Steckdose ist nur zum direkten Anschluss der Entsorgungspumpe an den Sauger bestimmt. Jeder andere Gebrauch der Steckdose ist nicht zulässig.*

Gerät einschalten

- Netzstecker des Gerätes einstecken.
- Gerät am Hauptschalter einschalten.
- Große Flüssigkeitsmengen kontinuierlich entsorgen: Entsorgungspumpe einschalten.

Entsorgungs- bzw. Reinigungsbetrieb

- Flüssigkeiten kontinuierlich entsorgen bzw. Reinigung durchführen.

Filterabreinigung

Flachfilter in regelmäßigen Intervallen während des Saugens reinigen.

- Griff der Filterabreinigung mehrmals herausziehen und hineinschieben.

Gerät ausschalten

- Gegebenenfalls Entsorgungspumpe ausschalten.
- Gerät am Hauptschalter ausschalten.
- Netzstecker des Gerätes ziehen.

Nach jedem Betrieb

- Filterabreinigung: Griff mehrmals herausziehen und hineinschieben.
- Behälter entleeren.
- Gerät innen und außen durch Absaugen und Abwischen mit einem feuchten Tuch reinigen.

Gerät aufbewahren

- Netzkabel um die Kabelhaken am Schubbügel wickeln.
- Saugschlauch um den Schubbügel wickeln.
- Gerät in einem trockenen Raum abstellen und vor unbefugter Benutzung sichern.

Transport

Vorsicht

*Verletzungs- und Beschädigungsgefahr!
Gewicht des Gerätes beim Transport beachten.*

- Saugrohr mit Bodendüse aus der Halterung nehmen. Gerät zum Tragen am Tragegriff und am Saugrohr fassen.
- Beim Transport in Fahrzeugen Gerät nach den jeweils gültigen Richtlinien gegen Rutschen und Kippen sichern.

Lagerung

Vorsicht

*Verletzungs- und Beschädigungsgefahr!
Gewicht des Gerätes bei Lagerung beachten.*

Dieses Gerät darf nur in Innenräumen gelagert werden.

Pflege und Wartung

 **Gefahr**

Vor allen Arbeiten am Gerät, Gerät ausschalten und Netzstecker ziehen.

Grobschmutzfilter/Flachfilter oder Abluftfilter wechseln

- Filterabdeckung öffnen.
- Grobschmutzfilter/Flachfilter oder Abluftfilter wechseln.
- Filterabdeckung schließen, muss hörbar einrasten.

Schwimmer reinigen

- Saugkopf entriegeln und abnehmen.
- Schwimmer mit einem feuchten Tuch reinigen.
- Saugkopf aufsetzen und verriegeln.

Hilfe bei Störungen

Gefahr

Vor allen Arbeiten am Gerät, Gerät ausschalten und Netzstecker ziehen.

Saugturbine läuft nicht

- Steckdose und Sicherung der Stromversorgung überprüfen.
- Netzkabel und Netzstecker des Gerätes überprüfen.
- Gerät einschalten.
- Schwimmer überprüfen.

Saugturbine schaltet ab

- Entsorgungspumpe einschalten.

Saugkraft lässt nach

- Verstopfungen aus Saugdüse, Saugrohr, Saugschlauch oder Grobschmutzfilter/Flachfaltenfilter entfernen.
- Filterabreinigung: Griff mehrmals herausziehen und hineinschieben.
- Papier- oder Vliesfiltertüte wechseln.
- Filterabdeckung richtig einrasten.
- Membranfilter unter fließendem Wasser reinigen bzw. wechseln.
- Flachfaltenfilter wechseln.
- Ablassschlauch auf Dichtheit überprüfen.
- Korrekte Einbaulage des Flachfaltenfilters überprüfen.
- Korrekte Einbaulage des Grobschmutzfilters überprüfen.

Staubaustritt beim Trockensaugen

- Flachfaltenfilter einbauen.
- Korrekte Einbaulage des Flachfaltenfilters überprüfen.
- Flachfaltenfilter wechseln.

Entsorgungspumpe läuft nicht

- Steckdose des Gerätes überprüfen.
- Eingeklemmten Schwimmerschalter im Behälter freimachen.
- Festgeklemmtes Pumpenlaufrad in der Pumpe freimachen.

Entsorgungspumpe fördert wenig

- Entsorgungsschlauch knickfrei verlegen.
- Entsorgungsschlauch auf Verstopfung überprüfen.

Garantie

In jedem Land gelten die von unserer zuständigen Vertriebsgesellschaft herausgegebenen Garantiebedingungen. Etwaige Störungen an Ihrem Gerät beseitigen wir innerhalb der Garantiefrist kostenlos, sofern ein Material- oder Herstellungsfehler die Ursache sein sollte. Im Garantiefall wenden Sie sich bitte mit Kaufbeleg an Ihren Händler oder die nächste autorisierte Kundendienststelle.

Zubehör und Ersatzteile

- Es dürfen nur Zubehör und Ersatzteile verwendet werden, die vom Hersteller freigegeben sind. Original-Zubehör und Original-Ersatzteile bieten die Gewähr dafür, dass das Gerät sicher und störungsfrei betrieben werden kann.
- Eine Auswahl der am häufigsten benötigten Ersatzteile finden Sie am Ende der Betriebsanleitung.
- Weitere Informationen über Ersatzteile erhalten Sie unter www.kaercher.com im Bereich Service.

EG-Konformitätserklärung

Hiermit erklären wir, dass die nachfolgend bezeichnete Maschine aufgrund ihrer Konzipierung und Bauart sowie in der von uns in Verkehr gebrachten Ausführung den einschlägigen grundlegenden Sicherheits- und Gesundheitsanforderungen der EG-Richtlinien entspricht. Bei einer nicht mit uns abgestimmten Änderung der Maschine verliert diese Erklärung ihre Gültigkeit.

Produkt: Nass- und Trockensauger

Typ: 1.146-xxx

Einschlägige EG-Richtlinien

2006/42/EG (+2009/127/EG)

2004/108/EG

Angewandte harmonisierte Normen

EN 55014-1: 2006 + A1: 2009

EN 55014-2: 1997 + A2: 2008

EN 60335-1

EN 60335-2-69

EN 61000-3-2: 2006 + A2: 2009

EN 61000-3-3: 2008

EN 62233: 2008

Angewandte nationale Normen

-

5.957-602

Die Unterzeichnenden handeln im Auftrag und mit Vollmacht der Geschäftsführung.



H. Jenner

CEO



S. Reiser

Head of Approbation

Dokumentationsbevollmächtigter:

S. Reiser

Alfred Kärcher GmbH & Co. KG

Alfred-Kärcher-Str. 28 - 40

71364 Winnenden (Germany)

Tel.: +49 7195 14-0

Fax: +49 7195 14-2212

Winnenden, 2010/07/14

Technische Daten

		NT 611 Eco K
Netzspannung	V	230
Frequenz	Hz	1~ 50
Max. Leistung	W	EU: 2350
	W	CH: 2300
Leistung (tot.)	W	2000
Nennleistung	W	1200
Leistung der Entsorgungspumpe	W	800
Behälterinhalt	l	55
Füllmenge Flüssigkeit	l	42
Luftmenge (max.)	l/s	56
Unterdruck (max.)	kPa (mbar)	23,5 (235)
Schutzart	--	IPX4
Schutzklasse	--	I
Saugschlauchanschluss (C-DN/C-ID)	mm	40
Länge x Breite x Höhe	mm	570 x 430 x 860
Typisches Betriebsgewicht	kg	23,0
Umgebungstemperatur (max.)	°C	+40
Ermittelte Werte gemäß EN 60335-2-69		
Schalldruckpegel L_{pA}	dB(A)	63
Unsicherheit K_{pA}	dB(A)	1
Hand-Arm Vibrationswert	m/s ²	<2,5
Unsicherheit K	m/s ²	0,2

Netzkabel	H07RN-F 3x1,5 mm ²	
	Teile-Nr.	Kabellänge
EU	6.649-413.0	10 m
CH	6.649-254.0	10 m



Please read and comply with these original instructions prior to the initial operation of your appliance and store them for later use or subsequent owners.

- Before first start-up it is definitely necessary to read the safety indications Nr. 5.956-249!
- The non-compliance of the operating and safety instructions may lead to damages of the appliance and to dangers for the operator and other persons.
- In case of transport damage inform vendor immediately

Contents

Environmental protection . . .	EN . . . 1
Symbols in the operating instructions	EN . . . 1
Proper use	EN . . . 1
Device elements	EN . . . 2
Start up	EN . . . 2
Operation	EN . . . 4
Transport	EN . . . 4
Storage	EN . . . 4
Maintenance and care	EN . . . 4
Troubleshooting	EN . . . 4
Warranty	EN . . . 5
Accessories and Spare Parts	EN . . . 5
EC Declaration of Conformity	EN . . . 6
Technical specifications . . .	EN . . . 7

Environmental protection



The packaging material can be recycled. Please do not throw the packaging material into household waste; please send it for recycling.



Old appliances contain valuable materials that can be recycled; these should be sent for recycling. Batteries, oil, and similar substances must not enter the environment. Please dispose of your old appliances using appropriate collection systems.

Notes about the ingredients (REACH)

You will find current information about the ingredients at:

www.kaercher.com/REACH

Symbols in the operating instructions

Danger

Immediate danger that can cause severe injury or even death.

Warning

Possible hazardous situation that could lead to severe injury or even death.

Caution

Possible hazardous situation that could lead to mild injury to persons or damage to property.

Proper use

Warning

The appliance is not suitable for vacuuming dust which endangers health.

- This vacuum cleaner is intended for the continuous disposal of large volumes of liquid (flood damage, vacuuming containers, basins or tanks, etc.), as well as for the wet and dry cleaning of floor or wall surfaces.
- This appliance is suited for the commercial use, e.g. for handymen and commercial businesses.

Device elements

- 1 Float
- 2 Power cord
- 3 Suction hose
- 4 Suction head lock
- 5 Dirt receptacle
- 6 Cable holder of the disposal pump
- 7 Lock plate
- 8 Wheel
- 9 Steering roller bow
- 10 Steering roller
- 11 Floor nozzle
- 12 Suction tube
- 13 Suction support
- 14 Suction head
- 15 Disposal pump
- 16 Acorn nut of the disposal pump
- 17 Float switch of the disposal pump
- 18 Carrying handle
- 19 Filter cover
- 20 Handle for filter cleaning
- 21 Push handle
- 22 Bender
- 23 Mains plug of the disposal pump
- 24 Switch "Disposal pump OFF"
- 25 Socket
- 26 Switch "Disposal pump ON"
- 27 Main switch
- 28 Exhaust filter
- 29 Coarse dirt filter/flat fold filter
- 30 Drain hose
- 31 Floor nozzle holder
- 32 Locking cap (GEKA-C coupling)
- 33 Holder for suction pipes
- 34 Cable hook
- 35 Holder for crevice nozzle
- 36 Nameplate

Start up

- It is recommended that you connect this device to a socket that has a 30 mA protection switch against wrong currents.

The appliance allows 3 operating modes:

- 1 Wet vacuuming with disposal pump
- 2 Wet vacuuming without disposal pump
- 3 Dry vacuum cleaning

Wet vacuum cleaning

Note: You can wet vacuum if the disposal pump is turned off or has been removed. Removal of disposal pump, see dry vacuuming.

Inserting the rubber lips

Illustration **A**

- Remove the brush strips.
- Install the rubber lips.

Note: The structured side of the rubber lips must point outwards.

Remove the paper filter bag/fleece filter bag

Illustration **B**

- Release and remove the suction head.
- Pull the paper filter bag/fleece filter bag towards the rear.
- Insert and lock the suction head.
- To vacuum wet dirt, first remove the paper or fleece filter bag.

Remove the membrane filter.

Illustration **C**

- Release and remove the suction head.
- Remove the membrane filter.
- Insert and lock the suction head.
- To suck wet dirt, always remove the membrane filter.

Coarse dirt filter installation

- Open filter door.
- Take out the flat folded filter.
- Install the coarse dirt filter.
- Close the filter door, it must lock into place.

Connection of disposal pump

Illustration 

- Remove the locking cap (GEKA-C coupling).
- Connect the disposal hose (nominal width 3/4" or larger).

Drain off dirt water

Illustration 

- Drain off dirty water through the drainage hose.

General

Caution

The coarse dirt filter must never be removed during vacuuming.

- Wet vacuuming without disposal pump: It is recommended to use a special filter bag (wet) (see Filter systems).
- If the maximum liquid level is reached the appliance will turn off automatically.
- After the wet vacuuming: Clean the floater, container and the disposal pump if necessary, using a damp rag and dry them.

Dry vacuum cleaning

Caution

Prior to dry vacuuming: Remove the disposal pump and install the flat fold filter.

Note: You must use a flat fold filter during dry vacuuming.

General

Caution

The flat pleated filter must always be in place while vacuuming.

- To vacuum fine dust, you can also use an additional paper filter bag, a fleece filter bag or a membrane filter.

Removal of the disposal pump

- Unplug the mains plug of the disposal pump.
- Release and remove the suction head.

Illustration 

- Unscrew the acorn nut of the disposal pump.

- Remove the cable holder of the disposal pump and replace it with a locking cap.
- Remove the disposal pump and the plastic insert from the container.

Illustration 

- Install the locking cap instead of the disposal hose.
- Insert and lock the suction head.

Installation of flat fold filter

Note: The flat fold filter is not included in the delivery.

- Open filter door.
- Take out the coarse dirt filter.
- Install the flat fold filter.
- Close the filter door, it must lock into place.

Install the brush strip

Illustration 

- Remove the rubber lips.
- Install the brush strip.

Installing the paper filter bag/fleece filter bag

Note: A paper filter bag or a fleece filter bag is not included in the delivery.

Illustration 

- Release and remove the suction head.
- Place the paper or fleece filter bag.
- Insert and lock the suction head.

Install membrane filter

Note: A membrane filter is not included in the delivery.

Note: If you work without the paper filter bag or fleece filter bag, you must use a membrane filter to protect the suction head.

Illustration 

- Release and remove the suction head.
- Pull the membrane filter over the container edge.
- Insert and lock the suction head.

Clip connection

Illustration 

The suction hose is equipped with a clip system. All C-40/C-DN-40 accessories can be connected.

Operation

Danger

Risk of injury and damage! The socket outlet is intended only for the direct connection of the disposal pump. Any other use of the socket outlet is not permitted.

Turning on the Appliance

- Plug in the mains plug of the appliance.
- Switch on the appliance at the main switch.
- Continuously dispose of large volumes of liquid: Switch on the disposal pump.

Disposal or cleaning operation

- Continuously dispose of liquids or clean.

Filter dedusting

While vacuuming, clean the flat-fold filter at regular intervals.

- Pull the handle of the filter clean-off out several times and reinsert it.

Turn off the appliance

- Shut off the disposal pump if necessary.
- Switch off the appliance at the main switch.
- Unplug the mains plug of the appliance.

After each operation

- Filter dedusting: Pull the handle out several times and reinsert it.
- Empty the container.
- Vacuum and wipe the appliance inside and outside with a damp cloth.

Storing the Appliance

- Wrap the mains connection cable around the hooks on the slider.
- Wind the suction hose around the sliding bow.
- Place the appliance in a dry room and secure it from unauthorized use.

Transport

Caution

Risk of injury and damage! Observe the weight of the appliance when you transport it.

- Remove the suction pipe with the floor nozzle from the holder. Hold the appliance at the handle and at the suction pipe to transport it.
- When transporting in vehicles, secure the appliance according to the guidelines from slipping and tipping over.

Storage

Caution

Risk of injury and damage! Note the weight of the appliance in case of storage.

This appliance must only be stored in interior rooms.

Maintenance and care

Danger

First pull out the plug from the mains before carrying out any tasks on the machine.

Replacing the coarse dirt filter/flat-fold filter or the exhaust filter

- Open filter door.
- Replace the coarse dirt filter/flat-fold filter or the exhaust filter.
- Close the filter door, it must lock into place.

Cleaning the floater

- Release and remove the suction head.
- Clean the floater with a moist cloth.
- Insert and lock the suction head.

Troubleshooting

Danger

First pull out the plug from the mains before carrying out any tasks on the machine.

Suction turbine does not run

- Check the receptacle and the fuse of the power supply.
- Check the power cable and the power plug of the device.
- Turn on the appliance.
- Check the swimmer.

Suction turbine turns off

- Switch on the disposal pump.

Suction capacity decreases

- Remove obstructions from the suction nozzle, suction tube, suction hose, or coarse dirt filter/flat-fold filter.
- Filter dedusting: Pull the handle out several times and reinsert it.
- Replace the paper or fleece filter bag.
- Ensure the filter cover properly locks into place.
- Clean or replace the membrane filter under running water.
- Replace the flat pleated filter.
- Check drain pipe for leaks.
- Check for proper installation of the flat pleated filter.
- Check the proper installation of the coarse dirt filter.

Dust escapes during dry vacuuming

- Install the flat fold filter.
- Check for proper installation of the flat pleated filter.
- Replace the flat pleated filter.

Disposal pump is not running

- Check the socket of the appliance.
- Free the stuck floater switch in the container.
- Release the stuck pump impeller in the pump.

Disposal pump does not produce much volume

- Route the disposal hose without kinks.
- Check the disposal hose for obstructions.

Warranty

The warranty terms published by the relevant sales company are applicable in each country. We will repair potential failures of your appliance within the warranty period free of charge, provided that such failure is caused by faulty material or defects in manufacturing. In the event of a warranty claim please contact your dealer or the nearest authorized Customer Service centre. Please submit the proof of purchase.

Accessories and Spare Parts

- Only use accessories and spare parts which have been approved by the manufacturer. The exclusive use of original accessories and original spare parts ensures that the appliance can be operated safely and trouble free.
- At the end of the operating instructions you will find a selected list of spare parts that are often required.
- For additional information about spare parts, please go to the Service section at www.kaercher.com.

EC Declaration of Conformity

We hereby declare that the machine described below complies with the relevant basic safety and health requirements of the EU Directives, both in its basic design and construction as well as in the version put into circulation by us. This declaration shall cease to be valid if the machine is modified without our prior approval.

Product: Wet and dry vacuum cleaner

Type: 1.146-xxx

Relevant EU Directives

2006/42/EC (+2009/127/EC)

2004/108/EC

Applied harmonized standards

EN 55014-1: 2006 + A1: 2009

EN 55014-2: 1997 + A2: 2008

EN 60335-1

EN 60335-2-69

EN 61000-3-2: 2006 + A2: 2009

EN 61000-3-3: 2008

EN 62233: 2008

Applied national standards

-

5.957-602

The undersigned act on behalf and under the power of attorney of the company management.



H. Jenner
CEO



S. Reiser
Head of Approbation

Authorised Documentation Representative
S. Reiser

Alfred Kärcher GmbH Co. KG
Alfred-Kärcher-Str. 28 - 40
71364 Winnenden (Germany)
Phone: +49 7195 14-0
Fax: +49 7195 14-2212

Winnenden, 2010/07/14

Technical specifications

		NT 611 Eco K
Mains voltage	V	230
Frequency	Hz	1~ 50
Max. performance	W	EU: 2350
	W	CH: 2300
Power (tot.)	W	2000
Rated power	W	1200
Capacity of the disposal pump	W	800
Container capacity	l	55
Filling quantity (liquid)	l	42
Air volume (max.)	l/s	56
Negative pressure (max.)	kPa (mbar)	23,5 (235)
Type of protection	--	IPX4
Protective class	--	I
Suction hose connection (C-DN/C-ID)	mm	40
Length x width x height	mm	570 x 430 x 860
Typical operating weight	kg	23,0
Max. ambient temperature	°C	+40
Values determined to EN 60335-2-69		
Sound pressure level L_{pA}	dB(A)	63
Uncertainty K_{pA}	dB(A)	1
Hand-arm vibration value	m/s ²	<2,5
Uncertainty K	m/s ²	0,2

Power cord	H07RN-F 3x1,5 mm ²	
	Part no.:	Cable length
EU	6.649-413.0	10 m
CH	6.649-254.0	10 m

 Lire ces notice originale avant la première utilisation de votre appareil, se comporter selon ce qu'elles requièrent et les conserver pour une utilisation ultérieure ou pour le propriétaire futur.

- Avant la première mise en service, vous devez impérativement avoir lu les consignes de sécurité N° 5.956-249 !
- En cas de non-respect des instructions de service et des consignes de sécurité, l'appareil risque de subir des dommages matériel et l'utilisateur ainsi que toute tierce personne sont exposés à des dangers potentiels.
- Contactez immédiatement le revendeur en cas d'avarie de transport.

Table des matières

Protection de l'environnement	FR ... 1
Symboles utilisés dans le mode d'emploi	FR ... 1
Utilisation conforme	FR ... 1
Éléments de l'appareil	FR ... 2
Mise en service	FR ... 2
Utilisation	FR ... 4
Transport	FR ... 4
Entreposage	FR ... 4
Entretien et maintenance	FR ... 5
Assistance en cas de panne	FR ... 5
Garantie	FR ... 6
Accessoires et pièces de rechange	FR ... 6
Déclaration de conformité CE	FR ... 6
Caractéristiques techniques	FR ... 7

Protection de l'environnement



Les matériaux constitutifs de l'emballage sont recyclables. Ne pas jeter les emballages dans les ordures ménagères, mais les remettre à un système de recyclage.



Les appareils usés contiennent des matériaux précieux recyclables lesquels doivent être apportés à un système de recyclage. Il est interdit de jeter les batteries, l'huile et les substances similaires dans l'environnement. Pour cette raison, utiliser des systèmes de collecte adéquats afin d'éliminer les appareils hors d'usage.

Instructions relatives aux ingrédients (REACH)

Les informations actuelles relatives aux ingrédients se trouvent sous :

www.kaercher.com/REACH

Symboles utilisés dans le mode d'emploi

Danger

Pour un danger immédiat qui peut avoir pour conséquence la mort ou des blessures corporelles graves.

Avertissement

Pour une situation potentiellement dangereuse qui peut avoir pour conséquence des blessures corporelles graves ou la mort.

Attention

Pour une situation potentiellement dangereuse qui peut avoir pour conséquence des blessures légères ou des dommages matériels.

Utilisation conforme

Avertissement

Cet appareil n'est pas conçu pour aspirer des poussières nocives.

- Cet aspirateur est destiné à l'élimination permanente de grandes quantités de liquides (inondations, aspiration de récipients, bassins ou réservoirs, etc.), ainsi qu'au nettoyage humide et à sec de sols et murs.
- Cet appareil convient à un usage professionnel, par ex. pour les artisans et les commerçants.

Éléments de l'appareil

- 1 Flotteur
- 2 Câble d'alimentation
- 3 Flexible d'aspiration
- 4 Verrouillage de la tête d'aspiration
- 5 Récipient collecteur
- 6 Support de câble de la pompe d'élimination
- 7 Plaque de fermeture
- 8 Roue
- 9 Étrier à roulettes
- 10 Galet de direction
- 11 Buse pour sol
- 12 Tuyau d'aspiration
- 13 Consoles d'aspiration
- 14 Tête d'aspiration
- 15 Pompe d'élimination
- 16 Écrou raccord de la pompe d'élimination
- 17 Commutateur à flotteur de la pompe d'élimination
- 18 Poignée de transport
- 19 Recouvrement du filtre
- 20 Poignée du nettoyage de filtre
- 21 Guidon de poussée
- 22 Coude
- 23 Fiche de secteur de la pompe d'élimination
- 24 Interrupteur « Pompe d'élimination ARRÊT »
- 25 Prise de courant
- 26 Interrupteur « Pompe d'élimination MARCHE »
- 27 Interrupteur principal
- 28 Filtre d'air évacué
- 29 Filtre pour impuretés grossières/filtre à plis plats
- 30 Flexible d'écoulement
- 31 Support pour buse de sol
- 32 Capuchon de fermeture (coupleur GEKA-C)
- 33 Support pour tubes d'aspiration
- 34 Crochet de câble
- 35 Support pour buse à joint
- 36 Plaque signalétique

Mise en service

- Il est recommandé de brancher cet appareil seulement à une prise de courant qui est assurée avec un commutateur de protection de courant d'erreur de 30 mA.
- 3 modes de service sont possibles avec l'appareil :
- 1 aspiration humide avec la pompe d'élimination
 - 2 aspiration humide sans la pompe d'élimination
 - 3 Aspiration de poussières

Aspiration humide

Remarque : l'aspiration humide est également possible lorsque la pompe d'élimination est coupée ou démontée. Pour la dépose de la pompe d'élimination, voir l'aspiration à sec.

Montage des lèvres en caoutchouc

Illustration **A**

- Démontez les bandes de brosse
- Montez les lèvres en caoutchouc.

Remarque : la face structurée des lèvres en caoutchouc doit être dirigée vers l'extérieur.

Retirer le sac filtrant en papier/toile

Illustration **B**

- Déverrouillez et retirez la tête d'aspiration.
- Sortez le sac filtrant en papier/toile par l'arrière.
- Positionnez la tête d'aspiration et la verrouillez.
- En cas d'aspiration de saletés humides, il convient de toujours démonter le sachet filtre en papier ou en voile.

Enlever le filtre à membrane

Illustration **C**

- Déverrouillez et retirez la tête d'aspiration.
- Enlevez le filtre à membrane
- Positionnez la tête d'aspiration et la verrouillez.
- En cas d'aspiration de saletés humides, il convient de toujours enlever le filtre à membrane en papier.

Monter le filtre d'impuretés grossières

- Ouvrir le recouvrement du filtre.
- Extraire le filtre à plis plats.
- Monter le filtre d'impuretés grossières.
- Fermer le recouvrement du filtre, il faut l'entendre s'enclencher.

Raccorder le flexible d'élimination

Illustration

- Retirer le capuchon de fermeture (coupleur GEKA-C)
- Raccorder le flexible d'élimination (largeur nominale de 3/4" ou plus).

Vider l'eau sale

Illustration

- Laisser l'eau sale s'écouler par le flexible de vidange.

Généralités

Attention

Le filtre d'impuretés grossières ne doit jamais être retiré durant l'aspiration.

- Aspiration humide sans la pompe d'élimination : Il est recommandé d'utiliser un filtre papier spécial (humide) (voir systèmes de filtration).
- L'appareil se met automatiquement hors marche lorsque le niveau de liquide maxi est atteint.
- À la fin de l'aspiration humide : nettoyer le flotteur, le réservoir et le cas échéant la pompe d'élimination avec un chiffon humide et les sécher.

Aspiration de poussières

Attention

Avant l'aspiration à sec : déposer la pompe d'élimination et monter le filtre à plis plats.

Remarque : Pour l'aspiration à sec, il faut systématiquement utiliser un filtre à plis plats.

Généralités

Attention

Le filtre à plis plats ne doit jamais être retiré durant l'aspiration.

- Pour l'aspiration de poussières fines, il est possible d'utiliser de surcroît un sac de filtrage en papier, un sac filtrant en feutre ou un filtre à membranes.

Déposer la pompe d'élimination

- Débrancher la fiche de secteur de la pompe d'élimination.
- Déverrouiller et retirer la tête d'aspiration.

Illustration

- Dévisser l'écrou raccord de la pompe d'élimination.
- Retirer le support de câble de la pompe d'élimination et le remplacer par la plaque de fermeture.
- Retirer la pompe d'élimination et l'insérer en plastique du réservoir.

Illustration

- Monter le capuchon de fermeture à la place du flexible d'élimination.
- Positionner la tête d'aspiration et la verrouiller.

Monter le filtre à plis plats

Remarque : le flexible d'alimentation n'est pas compris dans la livraison.

- Ouvrir le recouvrement du filtre.
- Retirer le filtre d'impuretés grossières.
- Monter le filtre à plis plats.
- Fermer le recouvrement du filtre, il faut l'entendre s'enclencher.

Monter les bandes de brosse

Illustration

- Déposer les lèvres en caoutchouc.
- Monter les bandes de brosse.

Mettre le sac filtrant en papier/toile en place

Remarque : Un sac de filtrage en papier ou un sac filtrant en feutre n'est pas compris dans la livraison.

Illustration

- Déverrouiller et retirer la tête d'aspiration.
- Poser le sachet filtre en papier ou en voile.
- Positionner la tête d'aspiration et la verrouiller.

Montage du filtre à membrane

Remarque : un filtre à membrane n'est pas compris dans la livraison.

Remarque : Lors du fonctionnement sans sac de filtrage en papier ou un sac filtrant en feutre, il faut utiliser un filtre à membrane pour protéger la tête d'aspiration.

Illustration 

- Déverrouiller et retirer la tête d'aspiration.
- Tirer le filtre à membrane au-dessus du bord du réservoir.
- Positionner la tête d'aspiration et la verrouiller.

Clip de fixation

Illustration 

Le flexible d'aspiration est doté d'un système à clip. Il est possible de raccorder tous les accessoires C-40/C-DN-40.

Utilisation

Danger

*Risque de blessure et d'endommagement !
La prise n'est destinée qu'au raccord direct de la pompe d'élimination à l'aspirateur.
Toute autre utilisation de la prise est interdite.*

Mettre l'appareil en marche

- Brancher la fiche secteur de l'appareil.
- Mettre l'appareil en service au niveau de l'interrupteur principal.
- Éliminer en continu de grandes quantités de liquides : mettre la pompe d'élimination en marche.

Mode élimination ou nettoyage

- Éliminer les liquides en continu ou procéder à un nettoyage.

Nettoyage du filtre

Nettoyer le filtre à plis plats à intervalles réguliers pendant l'aspiration.

- Tirer plusieurs fois la poignée de nettoyage du filtre et la glisser à l'intérieur.

Mise hors service de l'appareil

- Le cas échéant, couper la pompe d'élimination.
- Mettre l'appareil hors service au niveau de l'interrupteur principal.
- Tirer la fiche secteur de l'appareil.

Après chaque mise en service

- Nettoyage de filtre : sortir et rentrer plusieurs fois la poignée.
- Vider le réservoir.
- Nettoyer la partie intérieure et extérieure de l'appareil en l'aspirant et en l'essuyant avec un chiffon humide.

Ranger l'appareil

- Enrouler le câble d'alimentation autour du crochet sur le guidon de poussée.
- Enrouler le flexible d'aspiration autour du guidon de poussée.
- Entreposer l'appareil dans un endroit sec et le sécuriser contre toute utilisation non autorisée.

Transport

Attention

*Risque de blessure et d'endommagement !
Respecter le poids de l'appareil lors du transport.*

- Retirer le tube d'aspiration avec la buse de sol du support. Pour transporter l'appareil, le saisir au niveau de la poignée et du tube d'aspiration.
- Sécuriser l'appareil contre les glissements ou les basculements selon les directives en vigueur lors du transport dans des véhicules.

Entreposage

Attention

*Risque de blessure et d'endommagement !
Prendre en compte le poids de l'appareil à l'entreposage.*

Cet appareil doit uniquement être entreposé en intérieur.

Entretien et maintenance

Danger

Avant d'effectuer tout type de travaux sur l'appareil, le mettre hors service et débrancher la fiche électrique.

Remplacer le filtre à impuretés grossières/le filtre à plis plats ou le filtre d'air vicié

- Ouvrir le recouvrement du filtre.
- Remplacer le filtre à impuretés grossières/le filtre à plis plats ou le filtre d'air vicié.
- Fermer le recouvrement du filtre, il faut l'entendre s'enclencher.

Nettoyage du flotteur

- Déverrouiller et retirer la tête d'aspiration.
- Nettoyer le flotteur à l'aide d'un chiffon humide.
- Positionner la tête d'aspiration et la verrouiller.

Assistance en cas de panne

Danger

Avant d'effectuer tout type de travaux sur l'appareil, le mettre hors service et débrancher la fiche électrique.

La turbine d'aspiration ne fonctionne pas

- Vérifier la prise et le fusible de l'alimentation électrique.
- Vérifier le câble d'alimentation et la fiche secteur de l'appareil.
- Allumer l'appareil.
- Contrôler le flotteur.

Turbine d'aspiration se met hors marche

- Mettre la pompe d'élimination en marche.

La force d'aspiration diminue

- Déboucher la buse d'aspiration, le tuyau d'aspiration, le flexible d'aspiration ou le filtre à impuretés grossières/à plat à plis.
- Nettoyage de filtre : sortir et rentrer plusieurs fois la poignée.
- Changer le sachet filtre en papier ou en voile.
- Enclencher correctement le recouvrement de filtre.
- Nettoyer le filtre à membrane à l'eau courante ou le remplacer.
- Remplacer le filtre à plis plats.
- Contrôler l'étanchéité du flexible de vidange.
- Vérifier la position de montage du filtre à plis plats.
- Vérifier la position de montage correcte du filtre d'impuretés grossières.

Sortie de poussières lors de l'aspiration à sec

- Monter le filtre à plis plats.
- Vérifier la position de montage du filtre à plis plats.
- Remplacer le filtre à plis plats.

La pompe d'élimination ne fonctionne pas

- Vérifier la prise de l'appareil.
- Débloquer le commutateur à flotteur coincé dans le réservoir.
- Débloquer la roue coincée de la pompe dans la pompe.

La pompe d'élimination débite trop peu

- Poser le flexible d'élimination sans courbure.
- Vérifier si le flexible d'élimination est obturé.

Garantie

Dans chaque pays, les conditions de garantie en vigueur sont celles publiées par notre société de distribution responsable. Les éventuelles pannes sur l'appareil sont réparées gratuitement dans le délai de validité de la garantie, dans la mesure où celles-ci relèvent d'un défaut matériel ou d'un vice de fabrication. En cas de recours en garantie, adressez-vous à votre revendeur ou au service après-vente agréé le plus proche munis de votre preuve d'achat.

Accessoires et pièces de rechange

- Utiliser uniquement des accessoires et des pièces de rechange autorisés par le fabricant. Des accessoires et des pièces de rechange d'origine garantissent un fonctionnement sûr et parfait de l'appareil.
- Une sélection des pièces de rechange utilisées le plus se trouve à la fin du mode d'emploi.
- Plus information sur les pièces de rechange vous les trouverez sous www.kaercher.com sous le menu Service.

Déclaration de conformité CE

Nous certifions par la présente que la machine spécifiée ci-après répond de par sa conception et son type de construction ainsi que de par la version que nous avons mise sur le marché aux prescriptions fondamentales stipulées en matière de sécurité et d'hygiène par les directives européennes en vigueur. Toute modification apportée à la machine sans notre accord rend cette déclaration invalide.

Produit: Aspirateur à sec et par voie humide

Type: 1.146-xxx

Directives européennes en vigueur :
2006/42/CE (+2009/127/CE)
2004/108/CE

Normes harmonisées appliquées :

EN 55014-1: 2006 + A1: 2009

EN 55014-2: 1997 + A2: 2008

EN 60335-1

EN 60335-2-69

EN 61000-3-2: 2006 + A2: 2009

EN 61000-3-3: 2008

EN 62233: 2008

Normes nationales appliquées :

-

5.957-602

Les soussignés agissent sur ordre et sur procuration de la Direction commerciale.



H. Jenner
CEO



S. Reiser
Head of Approbation

Responsable de la documentation:
S. Reiser

Alfred Kärcher GmbH Co. KG
Alfred-Kärcher-Str. 28 - 40
71364 Winnenden (Germany)
Téléphone : +49 7195 14-0
Télécopieur : +49 7195 14-2212

Winnenden, 2010/07/14

Caractéristiques techniques

		NT 611 Eco K
Tension du secteur	V	230
Fréquence	Hz	1~ 50
Puissance maxi	W	EU: 2350
	W	CH: 2300
Puissance (tot.)	W	2000
Puissance nominale	W	1200
Puissance de la pompe d'élimination	W	800
Capacité de la cuve	l	55
Plein de liquide	l	42
Débit d'air (maxi)	l/s	56
Dépression (maxi)	kPa (mbar)	23,5 (235)
Type de protection	--	IPX4
Classe de protection	--	I
Raccord du flexible d'aspiration (C-DN/C-ID)	mm	40
Longueur x largeur x hauteur	mm	570 x 430 x 860
Poids de fonctionnement typique	kg	23,0
Température ambiante (maxi)	°C	+40
Valeurs définies selon EN 60335-2-69		
Niveau de pression sonore L_{pA}	dB(A)	63
Incertitude K_{pA}	dB(A)	1
Valeur de vibrations bras-main	m/s ²	<2,5
Incertitude K	m/s ²	0,2

Câble d'alimentation	H07RN-F 3x1,5 mm ²	
	Référence	Longueur de câble
EU	6.649-413.0	10 m
CH	6.649-254.0	10 m



Prima di utilizzare l'apparecchio per la prima volta, leggere le presenti istruzioni originali, seguirle e conservarle per un uso futuro o in caso di rivendita dell'apparecchio.

- Prima di procedere alla prima messa in funzione leggere tassativamente le norme di sicurezza n. 5.956-249!
- La mancata osservanza delle istruzioni d'uso e delle norme di sicurezza può causare danni all'apparecchio e presentare pericoli per l'utilizzatore e le altre persone.
- Eventuali danni da trasporto vanno comunicati immediatamente al proprio rivenditore.

Indice

Protezione dell'ambiente . . .	IT . . . 1
Simboli riportati nel manuale d'uso	IT . . . 1
Uso conforme a destinazione	IT . . . 1
Parti dell'apparecchio	IT . . . 2
Messa in funzione	IT . . . 2
Uso	IT . . . 4
Trasporto	IT . . . 4
Supporto	IT . . . 4
Cura e manutenzione	IT . . . 4
Guida alla risoluzione dei guasti	IT . . . 5
Garanzia	IT . . . 5
Accessori e ricambi	IT . . . 6
Dichiarazione di conformità CE	IT . . . 6
Dati tecnici	IT . . . 7

Protezione dell'ambiente



Tutti gli imballaggi sono riciclabili. Gli imballaggi non vanno gettati nei rifiuti domestici, ma consegnati ai relativi centri di raccolta.



Gli apparecchi dismessi contengono materiali riciclabili preziosi e vanno consegnati ai relativi centri di raccolta. Batterie, olio e sostanze simili non devono essere dispersi nell'ambiente. Si prega quindi di smaltire gli apparecchi dismessi mediante i sistemi di raccolta differenziata.

Avvertenze sui contenuti (REACH)

Informazioni aggiornate sui contenuti sono disponibili all'indirizzo:

www.kaercher.com/REACH

Simboli riportati nel manuale d'uso

Pericolo

Per un rischio imminente che determina lesioni gravi o la morte.

Attenzione

Per una situazione di rischio possibile che potrebbe determinare lesioni gravi o la morte.

Attenzione

Per una situazione di rischio possibile che potrebbe determinare danni leggeri a persone o cose.

Uso conforme a destinazione

Attenzione

L'apparecchio non si adatta all'aspirazione di polveri dannose alla salute.

- Questo aspiratore è destinato allo smaltimento continuo di grandi quantità di liquidi (danni da acqua alta, aspirazione di contenitori, bacini o serbatoi, ecc.) ed alla pulizia a secco/umido di pavimenti o pareti.
- Questo apparecchio si adatta all'uso professionale, ad esempio per artigiani ed industrie.

Parti dell'apparecchio

- 1 Galleggiante
- 2 Cavo di alimentazione
- 3 Tubo flessibile di aspirazione
- 4 Dispositivo di blocco della testa di aspirazione
- 5 Contenitore sporczia
- 6 Portacavo della pompa di smaltimento
- 7 Piastra di chiusura
- 8 Ruota
- 9 Staffa per ruote pivotanti
- 10 Ruota pivotante
- 11 Bocchetta pavimenti
- 12 Tubo rigido di aspirazione
- 13 Raccordo di aspirazione
- 14 Testa aspirante
- 15 Pompa di smaltimento
- 16 Dado a risvolto della pompa di smaltimento
- 17 Interruttore a galleggiante della pompa di smaltimento
- 18 Maniglia trasporto
- 19 Coperchio del filtro
- 20 Maniglia per la pulizia del filtro
- 21 Archetto di spinta
- 22 Gomito
- 23 Spina di rete della pompa di smaltimento
- 24 Tasto „Pompa di smaltimento OFF“
- 25 Presa elettrica
- 26 Tasto „Pompa di smaltimento ON“
- 27 Interruttore principale
- 28 Filtro aria di scarico
- 29 Filtro per sporco grossolano/Filtro plissettato piatto
- 30 Tubo di scarico
- 31 Sostegno per bocchetta per pavimenti
- 32 Tappo (Giunto GEKA-C)
- 33 Sostegno per tubi di aspirazione
- 34 Gancio per cavo
- 35 Sostegno per bocchetta per fughe
- 36 Targhetta

Messa in funzione

- Si consiglia di collegare questo apparecchio solo ad una presa dotata di interruttore differenziale da 30 mA.

L'apparecchio consente di ricorrere a 3 modi operativi:

- 1 Aspirazione di liquidi con pompa di smaltimento
- 2 Aspirazione di liquidi senza pompa di smaltimento
- 3 Aspirazione a secco

Aspirazione ad umido

Avviso: La modalità di aspirazione di liquidi è possibile anche con la pompa di smaltimento disattivata o smontata. Smontare la pompa di smaltimento, vedi Aspirazione a secco.

Montaggio dei labbri di gomma

Figura 

- Smontare il nastro con setole.
- Montare i labbri di gomma.

Avviso: Il lato dei labbri in gomma con la trama deve essere rivolto verso l'esterno.

Rimuovere il sacchetto filtro di carta/ sacchetto filtro plissettato

Figura 

- Sbloccare e staccare la testa aspirante.
- Rimuovere il sacchetto filtro di carta/ sacchetto filtro plissettato all'indietro.
- Rimettere la testa aspirante e bloccarla.
- Per l'aspirazione di liquidi occorre rimuovere sempre il sacchetto filtro di carta o il sacchetto filtro plissettato.

Rimuovere il filtro a membrana

Figura 

- Sbloccare e staccare la testa aspirante.
- Rimuovere il filtro a membrana.
- Rimettere la testa aspirante e bloccarla.
- Per l'aspirazione di liquidi occorre rimuovere sempre il filtro a membrana.

Montare il filtro per sporco grossolano

- Aprire il coperchio del filtro.
- Rimozione del filtro plissettato piatto.
- Montare il filtro per sporco grossolano.
- Chiudere il coperchio del filtro; bisogna sentire lo scatto.

Collegare il tubo flessibile di smaltimento

Figura D

- Rimuovere il tappo (Giunto GEKA-C).
- Collegare il tubo flessibile di smaltimento (Diametro nominale 3/4" o superiore).

Svuotare l'acqua sporca

Figura E

- Scaricare l'acqua sporca dal tubo di scarico.

Norme generali

Attenzione

Non rimuovere mai il filtro per sporco grossolano durante l'aspirazione.

- Aspirazione di liquidi senza pompa di smaltimento: Si consiglia di utilizzare un sacchetto filtro speciale (per liquidi) (vedi sistemi di filtraggio).
- Appena raggiunto il livello massimo di liquido, l'apparecchio si disinserisce automaticamente.
- I termine dell'aspirazione di liquidi: Pulire ed asciugare il galleggiante, il contenitore ed eventualmente la pompa di smaltimento con un panno umido.

Aspirazione a secco

Attenzione

Prima dell'aspirazione a secco: Smontare la pompa di smaltimento e montare il filtro plissettato piatto.

Avviso: Inserire generalmente un filtro plissettato piatto durante la pulizia a secco.

Norme generali

Attenzione

Non rimuovere mai il filtro plissettato piatto durante l'aspirazione.

- Per l'aspirazione di polveri fini è possibile impiegare anche un sacchetto filtro di carta, un sacchetto filtro plissettato o un filtro a membrana.

Smontare la pompa di smaltimento

- Staccare il connettore elettrico della pompa di smaltimento.
- Sbloccare e staccare la testa aspirante.

Figura F

- Svitare il dado a risvolto della pompa di smaltimento.
- Estrarre il portacavo della pompa di smaltimento e sostituirlo con una piastra di chiusura.
- Estrarre dal contenitore la pompa di smaltimento e l'insero di plastica.

Figura G

- Applicare il tappo di chiusura al posto del tubo flessibile di smaltimento.
- Rimettere la testa aspirante e bloccarla.

Montare il filtro plissettato piatto

Avviso: Un filtro plissettato piatto non è in dotazione.

- Aprire il coperchio del filtro.
- Estrarre il filtro per lo sporco grossolano.
- Montare il filtro plissettato piatto.
- Chiudere il coperchio del filtro; bisogna sentire lo scatto.

Montare il nastro con setole

Figura H

- Smontare le labbra di gomma.
- Montare il nastro con setole.

Montare il sacchetto filtro di carta/sacchetto filtro plissettato

Avviso: Un sacchetto filtro di carta e/o un sacchetto filtro plissettato non è in dotazione.

Figura I

- Sbloccare e staccare la testa aspirante.
- Inserire il sacchetto filtro di carta o il sacchetto filtro plissettato.
- Rimettere la testa aspirante e bloccarla.

Montare il filtro a membrana

Avviso: Un filtro a membrana non è in dotazione.

Avviso: Per il funzionamento senza sacchetto filtro di carta e/o sacchetto filtro plissettato è necessario usare un filtro a membrana per proteggere la testa di aspirazione.

Figura **J**

- Sbloccare e staccare la testa aspirante.
- Stendere il filtro a membrana sul bordo del contenitore.
- Rimettere la testa aspirante e bloccarla.

Collegamento a clip

Figura **K**

Il canale di aspirazione è dotato di un sistema a clip. Tutti gli accessori C-40/C-DN-40 possono essere collegati.

Uso

⚠ Pericolo

Pericolo di lesioni e di danneggiamento! La presa è indicata per il collegamento diretto della pompa di smaltimento all'aspiratore. Qualsiasi altro utilizzo non è consentito.

Accendere l'apparecchio

- Inserire il connettore elettrico dell'apparecchio.
- Attivare l'apparecchio dall'interruttore principale.
- Smettere continuamente grandi quantità di liquidi: Attivare la pompa di smaltimento.

Modalità smaltimento o pulizia

- Smettere continuamente i liquidi o effettuare la procedura di pulizia.

Pulizia del filtro

Pulire il filtro plissettato piatto ad intervalli regolari durante l'aspirazione.

- Estrarre più volte in avanti ed indietro la maniglia per la pulizia del filtro.

Spegnere l'apparecchio

- Eventualmente spegnere la pompa di smaltimento.
- Disattivare l'apparecchio dall'interruttore principale.
- Estrarre il connettore dell'apparecchio.

A lavoro ultimato

- Pulizia del filtro: Estrarre più volte in avanti ed indietro la maniglia.
- Svuotare il serbatoio.
- Pulire l'apparecchio all'interno e all'esterno aspirando e passando la superficie con un panno umido.

Deposito dell'apparecchio

- Avvolgere il cavo di alimentazione attorno al gancio dell'archetto di spinta.
- Avvolgere il tubo flessibile di aspirazione attorno all'archetto di spinta.
- Depositare l'apparecchio in un luogo asciutto e proteggerlo contro l'uso non autorizzato.

Trasporto

Attenzione

Pericolo di lesioni e di danneggiamento! Rispettare il peso dell'apparecchio durante il trasporto.

- Rimuovere dal supporto il tubo di aspirazione con la bocchetta per pavimenti. Per trasportare l'apparecchio tenere l'apposito manico ed il tubo di aspirazione.
- Per il trasporto in veicoli, assicurare l'apparecchio secondo le direttive in vigore affinché non possa scivolare e ribaltarsi.

Supporto

Attenzione

Pericolo di lesioni e di danneggiamento! Rispettare il peso dell'apparecchio durante la conservazione.

Questo apparecchio può essere conservato solo in ambienti interni.

Cura e manutenzione

⚠ Pericolo

Disattivare l'apparecchio ed estrarre la spina di alimentazione prima di effettuare interventi sull'apparecchio.

Sostituire il filtro per lo sporco grossolano/plissettato piatto oppure il filtro dell'aria di scarico

- Aprire il coperchio del filtro.
- Sostituire il filtro per lo sporco grossolano/plissettato piatto oppure il filtro dell'aria di scarico.
- Chiudere il coperchio del filtro; bisogna sentire lo scatto.

Pulire il galleggiante

- Sbloccare e staccare la testa aspirante.
- Pulire il galleggiante con un panno umido.
- Rimettere la testa aspirante e bloccarla.

Guida alla risoluzione dei guasti

⚠ Pericolo

Disattivare l'apparecchio ed estrarre la spina di alimentazione prima di effettuare interventi sull'apparecchio.

La turbina di aspirazione non funziona

- Controllare la presa e il fusibile dell'alimentazione di corrente.
- Controllare il cavo e la spina di rete dell'apparecchio.
- Accendere l'apparecchio.
- Controllare il galleggiante.

La turbina di aspirazione si spegne

- Attivare la pompa di smaltimento.

La forza aspirante diminuisce

- Rimuovere eventuali otturazioni dalla bocchetta di aspirazione, dal tubo di aspirazione o dal filtro per lo sporco grossolano/filtro plissettato piatto.
- Pulizia del filtro: Estrarre più volte in avanti ed indietro la maniglia.
- Sostituire il sacchetto filtro di carta o il sacchetto filtro plissettato.
- Far innestare correttamente il coperchio del filtro.

- Pulire ed eventualmente sostituire il filtro a membrana sotto acqua corrente.
- Sostituire il filtro plissettato piatto.
- Verificare la tenuta stagna del tubo di scarico.
- Controllare che il filtro plissettato piatto sia montato nella posizione corretta.
- Controllare che il filtro per lo sporco grossolano sia montato nella posizione corretta.

Fuoriuscita di polvere durante l'aspirazione a secco

- Montare il filtro plissettato piatto.
- Controllare che il filtro plissettato piatto sia montato nella posizione corretta.
- Sostituire il filtro plissettato piatto.

La pompa di smaltimento non funziona

- Controllare la presa elettrica dell'apparecchio.
- Liberare l'interruttore a galleggiante bloccato nel contenitore.
- Liberare la girante della pompa bloccata nella pompa.

La pompa alimenta poco

- Disporre il tubo flessibile di smaltimento senza pieghe.
- Verificare che il tubo flessibile di smaltimento non sia otturato.

Garanzia

Le condizioni di garanzia valgono nel rispettivo paese di pubblicazione da parte della nostra società di vendita competente. Entro il termine di garanzia eliminiamo gratuitamente eventuali guasti all'apparecchio, se causati da difetto di materiale o di produzione. Nei casi previsti dalla garanzia si prega di rivolgersi al proprio rivenditore, oppure al più vicino centro di assistenza autorizzato, esibendo lo scontrino di acquisto.

Accessori e ricambi

- Impiegare esclusivamente accessori e ricambi autorizzati dal produttore. Accessori e ricambi originali garantiscono che l'apparecchio possa essere impiegato in modo sicuro e senza disfunzioni.
- La lista dei pezzi di ricambio più comuni è riportata alla fine del presente manuale d'uso.
- Maggiori informazioni sulle parti di ricambio sono reperibili al sito www.kaercher.com alla voce "Service".

Dichiarazione di conformità CE

Con la presente si dichiara che la macchina qui di seguito indicata, in base alla sua concezione, al tipo di costruzione e nella versione da noi introdotta sul mercato, è conforme ai requisiti fondamentali di sicurezza e di sanità delle direttive CE. In caso di modifiche apportate alla macchina senza il nostro consenso, la presente dichiarazione perde ogni validità.

Prodotto: Aspiratore solidi-liquidi

Modello: 1.146-xxx

Direttive CE pertinenti

2006/42/CE (+2009/127/CE)

2004/108/CE

Norme armonizzate applicate

EN 55014-1: 2006 + A1: 2009

EN 55014-2: 1997 + A2: 2008

EN 60335-1

EN 60335-2-69

EN 61000-3-2: 2006 + A2: 2009

EN 61000-3-3: 2008

EN 62233: 2008

Norme nazionali applicate

-

5.957-602

I firmatari agiscono su incarico e con la procura dell'amministrazione.



H. Jenner
CEO



S. Reiser
Head of Approbation

Responsabile della documentazione:
S. Reiser

Alfred Kärcher GmbH & Co. KG

Alfred-Kärcher-Str. 28 - 40

71364 Winnenden (Germany)

Tel.: +49 7195 14-0

Fax: +49 7195 14-2212

Winnenden, 2010/07/14

Dati tecnici

		NT 611 Eco K
Tensione di rete	V	230
Frequenza	Hz	1~ 50
Potenza max.	W	EU: 2350
	W	CH: 2300
Potenza (tot.)	W	2000
Potenza nominale	W	1200
Potenza della pompa di smaltimento	W	800
Capacità serbatoio	l	55
Quantità di riempimento di liquido	l	42
Quantità d'aria (max.)	l/s	56
Sotto pressione (max.)	kPa (mbar)	23,5 (235)
Protezione	--	IPX4
Grado di protezione	--	I
Attacco per tubo di aspirazione (C-DN/C-ID)	mm	40
Lunghezza x larghezza x Altezza	mm	570 x 430 x 860
Peso d'esercizio tipico	kg	23,0
Temperatura ambiente (max.)	°C	+40
Valori rilevati secondo EN 60335-2-69		
Pressione acustica L_{pA}	dB(A)	63
Dubbio K_{pA}	dB(A)	1
Valore di vibrazione mano-braccio	m/s ²	<2,5
Dubbio K	m/s ²	0,2

Cavo di alimentazione	H07RN-F 3x1,5 mm ²	
	Codice componente	Lunghezza cavo
EU	6.649-413.0	10 m
CH	6.649-254.0	10 m



Lees vóór het eerste gebruik van uw apparaat deze originele gebruiksaanwijzing, ga navenant te werk en bewaar hem voor later gebruik of voor een latere eigenaar.

- Voor de eerste inbedrijfstelling veiligheidsinstructies nr. 5.956-249 in elk geval lezen!
- Bij veronachtzaming van de gebruiksaanwijzing en de veiligheidsaanwijzingen kan schade aan het apparaat ontstaan, en gevaar voor gebruikers en andere personen.
- Bij transportschade onmiddellijk de handelaar op de hoogte brengen.

Inhoudsopgave

Zorg voor het milieu	NL . . . 1
Symbolen in de gebruiksaanwijzing	NL . . . 1
Reglementair gebruik	NL . . . 1
Apparaat-elementen	NL . . . 2
Inbedrijfstelling	NL . . . 2
Bediening	NL . . . 4
Vervoer	NL . . . 4
Opslag	NL . . . 4
Onderhoud	NL . . . 4
Hulp bij storingen	NL . . . 5
Garantie	NL . . . 5
Toebehoren en reserveonderdelen	NL . . . 5
EG-conformiteitsverklaring	NL . . . 6
Technische gegevens	NL . . . 7

Zorg voor het milieu



Het verpakkingsmateriaal is herbruikbaar. Deponeer het verpakkingsmateriaal niet bij het huishoudelijk afval, maar bied het aan voor hergebruik.



Onbruikbaar geworden apparaten bevatten waardevolle materialen die geschikt zijn voor hergebruik. Lever de apparaten daarom in bij een inzamelpunt voor herbruikbare materialen. Batterijen, olie en dergelijke stoffen mogen niet in het milieu belanden. Verwijder overbodig geworden apparatuur daarom via geschikte inzamelpunten.

Aanwijzingen betreffende de inhoudsstoffen (REACH)

Huidige informatie over de inhoudsstoffen vindt u onder:

www.kaercher.com/REACH

Symbolen in de gebruiksaanwijzing

⚠ Gevaar

Voor een onmiddellijk dreigend gevaar dat leidt tot ernstige en zelfs dodelijke lichamelijke letsels.

⚠ Waarschuwing

Voor een mogelijks gevaarlijke situatie die zou kunnen leiden tot ernstige en zelfs dodelijke lichamelijke letsels.

Voorzichtig

Voor een mogelijks gevaarlijke situatie die kan leiden tot lichte lichamelijke letsels of materiële schade.

Reglementair gebruik

⚠ Waarschuwing

Het apparaat is niet geschikt voor het opzuigen van voor de gezondheid schadelijke stoffen.

- Deze zuiger is bestemd voor de permanente verwijdering van grote hoeveelheden vloeistof (hoogwaterschade, uitzuigen van reservoirs, bekkens of tanks, enz.), alsook voor de nat- c.q. droogreiniging van vloer- en wandoppervlakken.
- Dit apparaat is uitsluitend geschikt voor bedrijfsmatig gebruik, bv. in de ambachtelijke sector en bedrijven.

Apparaat-elementen

- 1 Vlotter
- 2 Netkabel
- 3 Zuigslang
- 4 Vergrendeling van de zuigkop
- 5 Vuilreservoir
- 6 Kabelhouder van de afvoerpomp
- 7 Afsluitplaat
- 8 Wiel
- 9 Stuurwielhouder
- 10 Zwenkwiel
- 11 Vloersproeier
- 12 Zuigbuis
- 13 Luchtinlaatleidingen
- 14 Zuigkop
- 15 Afvoerpomp
- 16 Wartelmoer van de afvoerpomp
- 17 Vlotterschakelaar van de afvoerpomp
- 18 Handgreep
- 19 Filterafdekking
- 20 Greep van de filterreiniging
- 21 Duwbeugel
- 22 Elleboog
- 23 Netstekker van de afvoerpomp
- 24 Schakelaar „Afvoerpomp UIT“
- 25 Contactdoos
- 26 Schakelaar „Afvoerpomp IN“
- 27 Hoofdschakelaar
- 28 Afzuigfilter
- 29 Filter voor grof vuil/vlakvouwfilter
- 30 Aftapslang
- 31 Houder voor vloersproeier
- 32 Afsluitdop (GEKA-C verbinding)
- 33 Houder voor zuigbuizen
- 34 Kabelhaak
- 35 Houder voor voegsproeier
- 36 Typeplaatje

Inbedrijfstelling

- Er wordt aanbevolen om dit apparaat alleen aan een stopcontact aan te sluiten dat is beveiligd met een 30 mA verliesstroomschakelaar.

Het apparaat kan op 3 manieren gebruikt worden:

- 1 Natzuigen met afvoerpomp
- 2 Natzuigen zonder afvoerpomp
- 3 Droogzuigen

Natzuigen

Instructie: Natzuigen is ook mogelijk bij een uitgeschakelde of gedemonteerde afvoerpomp. Afvoerpomp demonteren, zie Droogzuigen.

Inbouw rubber lippen

Afbeelding 

→ Borstelstrook demonteren.

→ Rubber strippen inbouwen.

Aanwijzing: De gestructureerde kant van de rubber strippen moet naar buiten wijzen.

Papieren filterzak/vliesfilterzak verwijderen

Afbeelding 

→ Zuigkop ontgrendelen en wegnemen.

→ Papieren filterzak/vliesfilterzak naar achteren eruit trekken.

→ Zuigkop eropzetten en vergrendelen.

- Bij het opzuigen van nat vuil moet altijd het filter van papier of vlieseline verwijderd worden.

Membranefilter verwijderen

Afbeelding 

→ Zuigkop ontgrendelen en wegnemen.

→ Membranefilter verwijderen.

→ Zuigkop eropzetten en vergrendelen.

- Bij het opzuigen van nat vuil moet de membranefilter altijd verwijderd worden.

Filter voor grof vuil inbouwen

→ Filterafdekking openen.

→ Vlakvouwfilter eruitnemen.

→ Filter voor grof vuil inbouwen.

→ Filterafdekking sluiten, moet hoorbaar in elkaar sluiten.

Afvoerslang aansluiten

Abbeelding **D**

- Afsluitdop (GEKA-C verbinding) verwijderen.
- Afvoerslang aansluiten (nominale wijde 3/4" of groter).

Vuil water aflaten

Abbeelding **E**

- Afvalwater aflaten via de aftapslang.

Algemeen

Voorzichtig

Tijdens het zuigen mag de filter voor grof vuil nooit verwijderd worden.

- Natzuigen zonder afvoerpomp: Wij raden u aan een speciale filterzak (nat) te gebruiken (zie filtersystemen).
- Bij het bereiken van de max. vulstand schakelt het apparaat automatisch uit.
- Na het beëindigen van het natzuigen: Vlotter, schakelaar en eventueel afvoerpomp met een vochtige doek reinigen en afdrogen.

Droogzuigen

Voorzichtig

Voor het droogzuigen: afvoerpomp demonteren en vlakvouwfilter inbouwen.

Instructie: Bij het droogzuigen moet algemeen een vlakvouwfilter gebruikt worden.

Algemeen

Voorzichtig

Bij het zuigen mag de vlakvouwfilter nooit verwijderd worden.

- Bij het opzuigen van fijn stof kan ook nog een papieren filterzak, een vliesfilterzak of een membraanfilter gebruikt worden.

Afvoerpomp demonteren

- Netstekker van de afvoerpomp uittrekken.
- Zuigkop ontgrendelen en wegnemen.

Abbeelding **F**

- Wartelmoer van de afvoerpomp losschroeven.

- Kabelhouder van de afvoerpomp verwijderen en vervangen door de afsluitplaat.

- Afvoerpomp en kunststof inzetstuk uit het reservoir nemen.

Abbeelding **G**

- Afsluitdop in de plaats van de afvoerslang aanbrengen.

- Zuigkop eropzetten en vergrendelen.

Vlakvouwfilter inbouwen

Instructie: Een vlakvouwfilter behoort niet tot het leveringspakket.

- Filterafdekking openen.
- Filter voor grof vuil eruit nemen.
- Vlakvouwfilter inbouwen.
- Filterafdekking sluiten, moet hoorbaar in elkaar sluiten.

Borstelstrook inbouwen

Abbeelding **H**

- Borstelstrook uitbouwen.
- Borstelstrook inbouwen.

Papieren filterzak/vliesfilterzak aanbrengen

Instructie: Een papieren filterzak c.q. vliesfilterzak behoort niet tot het leveringspakket.

Abbeelding **I**

- Zuigkop ontgrendelen en wegnemen.
- Filterzakken van papier of vlieseline aanbrengen.
- Zuigkop eropzetten en vergrendelen.

Membraanfilter monteren

Instructie: Een membraanfilter behoort niet tot het leveringspakket.

Instructie: Bij gebruik zonder papieren filterzak c.q. vliesfilterzak moet een membraanfilter gebruikt worden om de zuigkop te beschermen.

Abbeelding **J**

- Zuigkop ontgrendelen en wegnemen.
- Membraanfilter over de rand van het reservoir trekken.
- Zuigkop eropzetten en vergrendelen.

Clipverbinding

Afbeelding

De zuigslang is van een clip-systeem voorzien. Alle C-40/C-DN-40 accessoires kunnen worden aangesloten.

Bediening

Gevaar

Verwondings- en beschadigingsgevaar! De contactdoos is enkel bestemd voor de directe aansluiting van de afvoerpomp aan de zuiger. Elk ander gebruik van de contactdoos is niet toegestaan.

Apparaat inschakelen

- Netstekker van het apparaat insteken.
- Schakel het apparaat aan de hoofdschakelaar in.
- Grote hoeveelheden vloeistof continu afvoeren: afvoerpomp inschakelen.

Afvoer- c.q. reinigingsmodus

- Vloeistoffen continu afvoeren c.q. reiniging uitvoeren.

Filterreiniging

Vlakovoufilter regelmatig reinigen tijdens het zuigen.

- Greep van de filterreiniging meermaals uittrekken en inschuiven.

Apparaat uitschakelen

- Indien nodig afvoerpomp uitschakelen.
- Schakel het apparaat aan de hoofdschakelaar uit.
- Stekker van het apparaat uittrekken.

Na elk bedrijf

- Filterreiniging: Greep meermaals in- en uitschuiven.
- Reservoir leegmaken.
- Apparaat aan de binnen- en buitenkant reinigen door afzuigen en afvegen met een vochtige doek.

Apparaat opslaan

- Stroomkabel rond de kabelhaak aan de duwbeugel wikkelen.
- Zuigslang rond de schuifbeugel wikkelen.
- Apparaat in een droge ruimte plaatsen en beveiligen tegen onbevoegd gebruik.

Vervoer

Voorzichtig

Gevaar voor letsels en beschadigen! Houd bij het transport rekening met het gewicht van het apparaat.

- Zuigbuis met vloerkop uit de houder nemen. Draag het apparaat aan de draaggreep en aan de zuigbuis.
- Bij het transport in voertuigen moet het apparaat conform de geldige richtlijnen beveiligd worden tegen verschuiven en kantelen.

Opslag

Voorzichtig

Gevaar voor letsel en beschadiging! Het gewicht van het apparaat bij opbergen in acht nemen.

Het apparaat mag alleen binnen worden opgeborgen.

Onderhoud

Gevaar

Bij alle werkzaamheden aan het apparaat, het apparaat uitschakelen en de netstekker uittrekken.

Filter voor grof vuil/vlakovoufilter of afzuigfilter vervangen

- Filterafdekking openen.
- Filter voor grof vuil/vlakovoufilter of afzuigfilter vervangen.
- Filterafdekking sluiten, moet hoorbaar in elkaar sluiten.

Flotter reinigen

- Zuigkop ontgrendelen en wegnemen.
- Flotter met een vochtige doek reinigen.
- Zuigkop eropzetten en vergrendelen.

Hulp bij storingen

Gevaar

Bij alle werkzaamheden aan het apparaat, het apparaat uitschakelen en de netstekker uittrekken.

Zuigturbine start niet

- Stekker en zekering van de stroomvoorziening controleren.
- Stroomkabel en stekker van het apparaat controleren.
- Apparaat inschakelen.
- Flotter controleren.

Zuigturbine schakelt uit

- Afvoerpomp inschakelen.

Zuigkracht wordt minder

- Verstoppingen uit zuigmondstuk, zuigbuis, zuigslang of filter voor grof vuil verwijderen.
- Filterreiniging: Greep meermaals in- en uitschuiven.
- Filterzakken van papier of vlieseline vervangen.
- Filterafdekking goed vastklikken.
- Membranefilter onder stromend water reinigen c.q. vervangen.
- Vlakvouwfilter vervangen.
- Aftapslang controleren op dichtheid.
- Controleren of de vlakvouwfilter correct geplaatst is.
- Controleren of de filter voor grof vuil correct geplaatst is.

Er ontsnapt stof bij het droogzuigen

- Vlakvouwfilter inbouwen.
- Controleren of de vlakvouwfilter correct geplaatst is.
- Vlakvouwfilter vervangen.

Afvoerpomp draait niet

- Contactdoos van het apparaat controleren.
- Vastgeklemd vlotterschakelaar in het reservoir losmaken.
- Vastgeklemd loopwiel van de pomp losmaken.

Afvoerpomp pomt weinig

- Afvoerslang knivrij leggen.
- Afvoerslang op verstopping controleren.

Garantie

In ieder land zijn de door ons bevoegde verkoopkantoor uitgegeven garantiebepalingen van toepassing. Eventuele storingen aan het apparaat verhelpen wij zonder kosten binnen de garantietermijn, mits een materiaal of fabrieksfout de oorzaak van deze storing is. Neem bij klachten binnen de garantietermijn contact op met uw leverancier of de dichtstbijzijnde klantenservicewerkplaats en neem uw aankoopbewijs mee.

Toebehoren en reserveonderdelen

- Er mogen uitsluitend toebehoren en reserveonderdelen gebruikt worden die door de fabrikant zijn vrijgegeven. Originale toebehoren en reserveonderdelen bieden de garantie van een veilig en storingsvrije werking van het apparaat.
- Een selectie van de meest frequent benodigde reserveonderdelen vindt u achteraan in de gebruiksaanwijzing.
- Verdere informatie over reserveonderdelen vindt u op www.kaercher.com bij Service.

EG-conformiteitsverklaring

Hierbij verklaren wij dat de hierna vermelde machine door haar ontwerp en bouwwijze en in de door ons in de handel gebrachte uitvoering voldoet aan de betreffende fundamentele veiligheids- en gezondheidseisen, zoals vermeld in de desbetreffende EG-richtlijnen. Deze verklaring verliest haar geldigheid wanneer zonder overleg met ons veranderingen aan de machine worden aangebracht.

Product: Droog- / natzuiger

Type: 1.146-xxx

Van toepassing zijnde EG-richtlijnen

2006/42/EG (+2009/127/EG)

2004/108//EG

Toegepaste geharmoniseerde normen

EN 55014-1: 2006 + A1: 2009

EN 55014-2: 1997 + A2: 2008

EN 60335-1

EN 60335-2-69

EN 61000-3-2: 2006 + A2: 2009

EN 61000-3-3: 2008

EN 62233: 2008

Toegepaste landelijke normen

-

5.957-602

De ondergetekenden handelen in opdracht en met volmacht van de bedrijfsleiding.



H. Jenner
CEO



S. Reiser
Head of Approbation

Gevolmachtigde voor de documentatie:

S. Reiser

Alfred Kärcher GmbH & Co. KG

Alfred Kärcher-Str. 28 - 40

71364 Winnenden (Germany)

Tel.: +49 7195 14-0

Fax: +49 7195 14-2212

Winnenden, 2010/07/14

Technische gegevens

		NT 611 Eco K
Netspanning	V	230
Frequentie	Hz	1~ 50
Max. vermogen	W	EU: 2350
	W	CH: 2300
Vermogen (tot.)	W	2000
Nominaal vermogen	W	1200
Capaciteit van de afvoerpomp	W	800
Inhoud reservoir	l	55
Vulhoeveelheid vloeistof	l	42
Luchthoeveelheid (max.)	l/s	56
Onderdruk (max.)	kPa (mbar)	23,5 (235)
Beveiligingsklasse	--	IPX4
Beschermingsklasse	--	I
Zuigslangaansluiting (C-DN/C-ID)	mm	40
Lengte x breedte x hoogte	mm	570 x 430 x 860
Typisch bedrijfsgewicht	kg	23,0
Omgevingstemperatuur (max.)	°C	+40
Bepaalde waarden conform EN 60335-2-69		
Geluidsdrukniveau L_{pA}	dB(A)	63
Onzekerheid K_{pA}	dB(A)	1
Hand-arm vibratiewaarde	m/s ²	<2,5
Onzekerheid K	m/s ²	0,2

Stroomkabel	H07RN-F 3x1,5 mm ²	
	Onderdeelnr.	Lengte snoer
EU	6.649-413.0	10 m
CH	6.649-254.0	10 m



Antes del primer uso de su aparato, lea este manual original, actúe de acuerdo a sus indicaciones y guárdelo para un uso posterior o para otro propietario posterior.

- ¡Antes de la primera puesta en marcha lea sin falta las instrucciones de uso y las instrucciones de seguridad n.º 5.956-249!
- El incumplimiento de las instrucciones de uso y de las indicaciones de seguridad puede provocar daños en el aparato y poner en peligro al usuario y a otras personas.
- En caso de daños de transporte informe inmediatamente al fabricante.

Índice de contenidos

Protección del medio ambiente	ES	..	1
Símbolos del manual de instrucciones	ES	..	1
Uso previsto	ES	..	1
Elementos del aparato	ES	..	2
Puesta en marcha	ES	..	2
Manejo	ES	..	4
Transporte	ES	..	4
Almacenamiento	ES	..	5
Cuidados y mantenimiento	ES	..	5
Ayuda en caso de avería	ES	..	5
Garantía	ES	..	6
Accesorios y piezas de repuesto	ES	..	6
Declaración de conformidad CE	ES	..	6
Datos técnicos	ES	..	7

Protección del medio ambiente



Los materiales empleados para el embalaje son reciclables y recuperables. No tire el embalaje a la basura doméstica y entréguelo en los puntos oficiales de recogida para su reciclaje o recuperación.



Los aparatos viejos contienen materiales valiosos reciclables que deberían ser entregados para su aprovechamiento posterior. Evite el contacto de baterías, aceites y materias semejantes con el medioambiente. Por este motivo, entregue los aparatos usados en los puntos de recogida previstos para su reciclaje.

Indicaciones sobre ingredientes (REACH)

Encontrará información actual sobre los ingredientes en:

www.kaercher.com/REACH

Símbolos del manual de instrucciones

Peligro

Para un peligro inminente que acarrea lesiones de gravedad o la muerte.

Advertencia

Para una situación que puede ser peligrosa, que puede acarrear lesiones de gravedad o la muerte.

Precaución

Para una situación que puede ser peligrosa, que puede acarrear lesiones leves o daños materiales.

Uso previsto

Advertencia

El aparato no es apto para aspirar polvos nocivos para la salud.

- Esta aspiradora está diseñada para eliminar de forma continua grandes cantidades de líquidos (daños por inundaciones, aspirar recipientes, pilas o depósitos etc.), así como para la limpieza en seco y húmedo de suelos y paredes.
- Este aparato es apto para el uso industrial, p.ej. para artesanos en obras e industria.

Elementos del aparato

- 1 Flotador
- 2 Cable de conexión a la red
- 3 Manguera de aspiración
- 4 Bloqueo del cabezal de absorción
- 5 Recipiente acumulador de suciedad
- 6 Soporte para cables de la bomba de eliminación
- 7 Plancha de cierre
- 8 Rueda
- 9 Estribo de ruedas giratorias
- 10 Rodillo de dirección
- 11 Boquilla barredora de suelos
- 12 Tubo de aspiración
- 13 Tubuladura de aspiración
- 14 Cabezal de aspiración
- 15 Bomba de eliminación
- 16 Tuerca de racor de la bomba de eliminación
- 17 Interruptor de flotador de la bomba de eliminación
- 18 Asa de transporte
- 19 Cubierta del filtro
- 20 Asa de la limpieza del filtro
- 21 Estribo de empuje
- 22 Codo
- 23 Enchufe de la bomba de eliminación
- 24 Interruptor "Bomba de eliminación OFF"
- 25 toma de corriente
- 26 Interruptor "Bomba de eliminación ON"
- 27 Interruptor principal
- 28 Filtro de escape de aire
- 29 Filtro de partículas de suciedad gruesa/ filtro de filtro de papel plegado
- 30 Manguera de salida
- 31 Soporte para boquilla para suelos
- 32 Tapón de cierre (acoplamiento GEKA-C)
- 33 Soporte para la tubería de absorción
- 34 Gancho porta cables
- 35 Soporte para la boquilla para juntas
- 36 Placa de características

Puesta en marcha

- Se recomienda conectar el aparato únicamente a un enchufe que esté asegurado con un interruptor de protección de corriente de defecto de 30 mA.

El aparato permite 3 modos de funcionamiento:

- 1 Aspirar líquidos con la bomba de eliminación
- 2 Aspirar líquidos sin bomba de eliminación
- 3 Aspiración en seco

Aspiración de líquidos

Indicación: También es posible operar en modo de aspiración de líquidos con la bomba de eliminación desconectada o desmontada. Desmontar la bomba de eliminación, véase Aspirar en seco.

Montaje del borde de goma

Figura **A**

- Desmontar la tira de cerdas.
- Montar los labios de goma.

Nota: El lateral estructurado del borde de goma tiene que estar para afuera.

Quitar la bolsa filtrante de papel/bolsa de fieltro

Figura **B**

- Desbloquear y extraer el cabezal de aspiración.
- Extraer hacia atrás la bolsa de papel filtrante/bolsa de fieltro.
- Colocar y bloquear el cabezal de aspiración.
- Para aspirar suciedad líquida se debe retirar la bolsa filtrante de papel o fieltro.

Retirar el filtro de membrana

Figura **C**

- Desbloquear y extraer el cabezal de aspiración.
- Retirar el filtro de membrana.
- Colocar y bloquear el cabezal de aspiración.
- Para aspirar suciedad líquida se debe retirar siempre el filtro de membrana.

Montar el filtro de partículas gruesas de suciedad

- Abrir la cubierta del filtro.
- Extraer el filtro plano de papel plegado.
- Montar el filtro de partículas gruesas de suciedad.
- Cerrar la cubierta del filtro, se debe oír cómo encaja.

Conectar la manguera de eliminación

Figura 

- Quitar el tapón de cierre (acoplamiento GEKA-C).
- Conectar la manguera de eliminación (ancho nominal de 3/4" o superior).

Purgue el agua sucia

Figura 

- Suelte el agua residual a través de la manguera de salida.

General

Precaución

Al aspirar no retirar nunca el filtro de partículas de suciedad gruesa.

- Aspirar líquidos sin bomba de eliminación: Se recomienda utilizar una bolsa filtrante especial (húmeda) (véase sistemas filtrantes).
- Al alcanzar el máx. nivel de líquido se apaga automáticamente el aparato.
- Tras finalizar la aspiración de líquidos: Limpiar y secar con un paño húmedo el interruptor, el recipiente y la bomba de eliminación si es necesario.

Aspiración en seco

Precaución

Antes de aspirar en seco: Desmontar la bomba de eliminación y montar el filtro de papel plegado plano.

Indicación: Al aspirar en seco, generalmente se tiene que utilizar un filtro de papel plegado plano.

General

Precaución

Al aspirar no retirar nunca el filtro plano de papel plegado.

- Para la aspiración de polvo fino también se puede utilizar una bolsa filtrante de papel, una bolsa de fieltro filtrante o un filtro de membrana.

Desmontar la bomba de eliminación

- Desenchufar la bomba de eliminación.
- Desbloquear y extraer el cabezal de aspiración.

Figura 

- Desenroscar la tuerca de racor de la bomba de eliminación.
- Extraer el soporte del cable de la bomba de suministro y sustituir por la placa de cierre.
- Extraer la bomba de eliminación y el inserto de plástico del recipiente.

Figura 

- Colocar la tapa de cierre en lugar de la manguera de eliminación.
- Colocar y bloquear el cabezal de aspiración.

Montar el filtro de papel plegado plano

Indicación: La filtro de papel plegado plano no está incluido en el volumen de suministro.

- Abrir la cubierta del filtro.
- Extraer el filtro de partículas de suciedad gruesa.
- Montar el filtro de papel plegado plano.
- Cerrar la cubierta del filtro, se debe oír cómo encaja.

Montar la tira de cerdas

Figura 

- Desmontar los labios de goma.
- Montar la tira de cerdas.

Montar bolsa filtrante de papel/bolsa de fieltro

Indicación: La bolsa filtrante de papel o la bolsa de fieltro filtrante no están incluidas en el volumen de suministro.

Figura 11

- Desbloquear y extraer el cabezal de aspiración.
- Insertar la bolsa de papel o fieltro filtrante.
- Colocar y bloquear el cabezal de aspiración.

Montar el filtro de membrana

Indicación: Un filtro de membrana no está incluido en el volumen de suministro.

Indicación: Si se opera sin bolsa de papel filtrante o sin bolsa de fieltro filtrante se tiene que utilizar un filtro de membrana, para proteger el cabezal de aspiración.

Figura 12

- Desbloquear y extraer el cabezal de aspiración.
- Estirar el filtro de membrana sobre el borde del depósito.
- Colocar y bloquear el cabezal de aspiración.

Enganche de clip

Figura 13

La manguera de aspiración está equipada con un sistema de clip. Se pueden conectar todos los accesorios C-40/C-DN-40.

Manejo

⚠ Peligro

¡Peligro de lesiones y daños! La clavija sólo está diseñada para la conexión directa de la bomba de eliminación al aspirador. No está permitido utilizar la clavija de enchufe para otros fines.

Conexión del aparato

- Enchufar el aparato.
- Conectar el aparato con el interruptor principal.
- Eliminar grandes cantidades de líquidos de forma continua: Conectar la bomba de eliminación.

Modo de eliminación o limpieza

- Eliminar líquidos de forma continua o realizar una limpieza.

Limpieza de filtro

Limpia el filtro plano de papel plegado en intervalos regulares mientras aspire.

- Mover varias veces el mango de limpieza de filtro de un lado a otro.

Desconexión del aparato

- Desconectar la bomba de eliminación si es necesario.
- Desconectar el aparato con el interruptor principal.
- Desenchufar el aparato.

Después de cada puesta en marcha

- Limpieza de filtro: Sacar y meter el asa varias veces.
- Vacíe el recipiente.
- Limpie el aparato por dentro y por fuera aspirándolo y frotar con un paño húmedo.

Almacenamiento del aparato

- Enrollar el cable de red alrededor de los ganchos de cable del estribo de empuje.
- Enrollar la manguera de aspiración entorno al estribo de empuje.
- Coloque el aparato en un cuarto seco y protéjalo frente a un uso no autorizado.

Transporte

Precaución

¡Peligro de lesiones y daños! Respetar el peso del aparato para el transporte.

- Sacar el tubo de aspiración con la boquilla para suelos del soporte. Coger el aparato por el asa y la tubería de aspiración para el transporte.
- Al transportar en vehículos, asegurar el aparato para evitar que resbale y vuelque conforme a las directrices vigentes.

Almacenamiento

Precaución

¡Peligro de lesiones y daños! Respetar el peso del aparato en el almacenamiento. Este aparato sólo se puede almacenar en interiores.

Cuidados y mantenimiento

⚠ Peligro

Antes de efectuar cualquier trabajo en el aparato, hay que desconectar de la red eléctrica.

Cambiar el filtro de partículas de suciedad gruesa/filtro de papel plegado plano o el filtro de ventilación

- Abrir la cubierta del filtro.
- Cambiar el filtro de partículas de suciedad gruesa/filtro de papel plegado plano o el filtro de ventilación.
- Cerrar la cubierta del filtro, se debe oír cómo encaja.

Limpiar el flotador

- Desbloquear y extraer el cabezal de aspiración.
- Limpiar el interruptor con un paño húmedo.
- Colocar y bloquear el cabezal de aspiración.

Ayuda en caso de avería

⚠ Peligro

Antes de efectuar cualquier trabajo en el aparato, hay que desconectar de la red eléctrica.

La turbina de aspiración no funciona

- Comprobar la clavija y el seguro del suministro de corriente.
- Comprobar el cable y el enchufe del aparato.
- Conexión del aparato
- Comprobar el flotador.

La turbina de aspiración se desconecta

- Conectar la bomba de eliminación.

La capacidad de aspiración disminuye

- Eliminar las obstrucciones de la boquilla, tubo o manguera de aspiración o el filtro de partículas de suciedad gruesa/filtro de papel plegado plano.
- Limpieza de filtro: Sacar y meter el asa varias veces.
- Cambiar la bolsa de papel o fieltro filtrante.
- Encajar correctamente la cubierta del filtro.
- Limpiar o cambiar el filtro de la membrana con agua corriente.
- Cambiar el filtro plano de papel plegado.
- Comprobar si la tubería de salida es estanca.
- Comprobar si el filtro plano de papel plegado está montado correctamente.
- Comprobar si el filtro de partículas de suciedad gruesa está montado correctamente.

Salida de polvo al aspirar en seco

- Montar el filtro de papel plegado plano.
- Comprobar si el filtro plano de papel plegado está montado correctamente.
- Cambiar el filtro plano de papel plegado.

La bomba de eliminación no funciona

- Comprobar la clavija del aparato.
- Liberar el interruptor enganchado en el recipiente.
- Liberar la rueda de la bomba enganchada en la bomba.

La bomba de eliminación transporta poco

- Colocar la manguera de eliminación sin dobleces.
- Comprobar si la manguera de eliminación está atascada.

Garantía

En todos los países rigen las condiciones de garantía establecidas por nuestra empresa distribuidora. Las averías del aparato serán subsanadas gratuitamente dentro del periodo de garantía, siempre que se deban a defectos de material o de fabricación. En un caso de garantía, le rogamos que se dirija con el comprobante de compra al distribuidor donde adquirió el aparato o al servicio al cliente autorizado más próximo a su domicilio.

Accesorios y piezas de repuesto

- Sólo deben emplearse accesorios y piezas de repuesto originales o autorizados por el fabricante. Los accesorios y piezas de repuesto originales garantizan el funcionamiento seguro y sin averías del aparato.
- Podrá encontrar una selección de las piezas de repuesto usadas con más frecuencia al final de las instrucciones de uso.
- En el área de servicios de www.kaercher.com encontrará más información sobre piezas de repuesto.

Declaración de conformidad CE

Por la presente declaramos que la máquina designada a continuación cumple, tanto en lo que respecta a su diseño y tipo constructivo como a la versión puesta a la venta por nosotros, las normas básicas de seguridad y sobre la salud que figuran en las directivas comunitarias correspondientes. La presente declaración perderá su validez en caso de que se realicen modificaciones en la máquina sin nuestro consentimiento explícito.

Producto: aspirador en húmedo/seco

Modelo: 1.146-xxx

Directivas comunitarias aplicables

2006/42/CE (+2009/127/CE)

2004/108/CE

Normas armonizadas aplicadas

EN 55014-1: 2006 + A1: 2009

EN 55014-2: 1997 + A2: 2008

EN 60335-1

EN 60335-2-69

EN 61000-3-2: 2006 + A2: 2009

EN 61000-3-3: 2008

EN 62233: 2008

Normas nacionales aplicadas

-

5.957-602

Los abajo firmantes actúan con plenos poderes y con la debida autorización de la dirección de la empresa.



H. Jenner
CEO



S. Reiser
Head of Approbation

Persona autorizada para la documentación:

S. Reiser

Alfred Kärcher GmbH & Co. KG

Alfred-Kärcher-Str. 28 - 40

71364 Winnenden (Germany)

Tfno.: +49 7195 14-0

Fax: +49 7195 14-2212

Winnenden, 2010/07/14

Datos técnicos

		NT 611 Eco K
Tensión de red	V	230
Frecuencia	Hz	1~ 50
Potencia Máx.	W	EU: 2350
	W	CH: 2300
Potencia (tot.)	W	2000
Potencial nominal	W	1200
Potencia de la bomba de eliminación	W	800
Capacidad del depósito	l	55
Cantidad de líquido	l	42
Cantidad de aire (máx.)	l/s	56
Depresión (máx.)	kPa (mbar)	23,5 (235)
Categoría de protección	--	IPX4
Clase de protección	--	I
Toma de tubo flexible de aspiración (C-DN/C-ID)	mm	40
Longitud x anchura x altura	mm	570 x 430 x 860
Peso de funcionamiento típico	kg	23,0
Temperatura ambiente (máx.)	°C	+40
Valores calculados conforme a la norma EN 60335-2-69		
Nivel de presión acústica L_{pA}	dB(A)	63
Inseguridad K_{pA}	dB(A)	1
Valor de vibración mano-brazo	m/s ²	<2,5
Inseguridad K	m/s ²	0,2

Cable de conexión a la red	H07RN-F 3x1,5 mm ²	
	No. de pieza	Longitud del cable
EU	6.649-413.0	10 m
CH	6.649-254.0	10 m



Leia o manual de manual original antes de utilizar o seu aparelho. Proceda conforme as indicações no manual e guarde o manual para uma consulta posterior ou para terceiros a quem possa vir a vender o aparelho.

- Antes de colocar em funcionamento pela primeira vez é imprescindível ler atentamente as indicações de segurança n.º 5.956-249!
- A não-observância deste Manual de Instruções e dos avisos de segurança poderá levar a danos no aparelho e perigos tanto para o utilizador como para terceiros.
- No caso de danos provocados pelo transporte, informe imediatamente o revendedor.

Índice

Protecção do meio-ambiente	PT	... 1
Símbolos no Manual de Instruções	PT	... 1
Utilização conforme o fim a que se destina a máquina	PT	... 1
Elementos do aparelho	PT	... 2
Colocação em funcionamento	PT	... 2
Manuseamento	PT	... 4
Transporte	PT	... 4
Armazenamento	PT	... 5
Conservação e manutenção	PT	... 5
Ajuda em caso de avarias	PT	... 5
Garantia	PT	... 6
Acessórios e peças sobressalentes	PT	... 6
Declaração de conformidade CE	PT	... 6
Dados técnicos	PT	... 7

Protecção do meio-ambiente



Os materiais da embalagem são recicláveis. Não coloque as embalagens no lixo doméstico, envie-as para uma unidade de reciclagem.



Os aparelhos velhos contêm materiais preciosos e recicláveis e deverão ser reutilizados. Baterias, óleo e produtos similares não podem ser deitados fora ao meio ambiente. Por isso, elimine os aparelhos velhos através de sistemas de recolha de lixo adequados.

Avisos sobre os ingredientes (REACH)

Informações actuais sobre os ingredientes podem ser encontradas em:

www.kaercher.com/REACH

Símbolos no Manual de Instruções

Perigo

Para um perigo eminente que pode conduzir a graves ferimentos ou à morte.

Advertência

Para uma possível situação perigosa que pode conduzir a graves ferimentos ou à morte.

Atenção

Para uma possível situação perigosa que pode conduzir a ferimentos leves ou danos materiais.

Utilização conforme o fim a que se destina a máquina

Advertência

O aparelho não é apropriado para a aspiração de poeiras nocivas para a saúde.

- Este aspirador destina-se à eliminação contínua de grandes quantidades de líquidos (inundações, aspiração de recipientes, tinas ou depósitos, etc.), bem como para a limpeza a seco e a húmido de pavimentos e paredes.
- Este aparelho é adequado para o uso industrial/profissional, por exemplo, para artesanato e indústria.

Elementos do aparelho

- 1 Flutuador
- 2 Cabo de rede
- 3 Tubo flexível de aspiração
- 4 Bloqueio da cabeça de aspiração
- 5 Recipiente de sujidades
- 6 Suporte do cabo da bomba de eliminação
- 7 Placa de fecho
- 8 Roda
- 9 Estribo dos rolos de guia
- 10 Rolo de guia
- 11 Bico para o chão
- 12 Tubo de aspiração
- 13 Bocal de aspiração
- 14 Cabeçote de aspiração
- 15 Bomba de eliminação
- 16 Porca de capa da bomba de eliminação
- 17 Interruptor do flutuador da bomba de eliminação
- 18 Pega para portar
- 19 Tampa do filtro
- 20 Pega do dispositivo de limpeza do filtro
- 21 Alavanca de avanço
- 22 Tubo curvado
- 23 Ficha de rede da bomba de eliminação
- 24 Interruptor "Bomba de eliminação DESL"
- 25 Tomada
- 26 Interruptor "Bomba de eliminação LIG"
- 27 Interruptor principal
- 28 Filtro do ar de evacuação
- 29 Filtro de sujidade grossa/filtro de pregas plano
- 30 Mangueira de descarga
- 31 Suporte do bocal de chão
- 32 Capa de fecho (acoplamento GEKA-C)
- 33 Suporte para tubos de aspiração
- 34 Gancho de cabo
- 35 Suporte para bico de juntas
- 36 Placa de tipo

Colocação em funcionamento

- Recomenda-se a conexão deste aparelho apenas a uma tomada protegida por um disjuntor de corrente de falha de 30 mA.

O aparelho permite 3 modos de operação:

- 1 Aspirar a húmido com bomba de eliminação
- 2 Aspirar a húmido sem bomba de eliminação
- 3 Aspirar a seco

Aspirar a húmido

Aviso: a operação de aspiração húmida também é possível com a bomba de eliminação desligada ou desmontada. Desmontar a bomba de eliminação, ver aspirar a seco.

Montar os lábios de borracha

Figura 

- Desmontar as tiras da escova.
- Montar lábios de borracha.

Aviso: a parte estruturada dos lábios de borracha deve ser virada para fora.

Retirar o filtro de saco de papel/de velo

Figura 

- Destruar e retirar o cabeçote de aspiração.
- Puxar o saco do filtro de papel/velo para fora pelo lado traseiro.
- Montar e travar o cabeçote de aspiração.
- Para aspirar sujidade húmida é sempre necessário retirar o saco de filtro de papel ou de velo.

Remover o filtro de membrana

Figura 

- Destruar e retirar o cabeçote de aspiração.
- Remover o filtro de membrana.
- Montar e travar o cabeçote de aspiração.
- Na aspiração de sujidade húmida retirar sempre o filtro de membrana.

Montar o filtro da sujidade grossa

- Abrir a cobertura do filtro.
- Retirar o filtro de pregas.
- Montar o filtro da sujidade grossa.
- Fechar a cobertura do filtro; deve engatar de forma audível.

Montar a mangueira de eliminação

Figura D

- Retirar a capa de fecho (acoplamento GEKA-C).
- Ligar a mangueira de eliminação (diâmetro nominal de 3/4" ou superior).

Escoar água suja

Figura E

- Evacuar a água suja através do tubo de descarga.

Generalidades

Atenção

Durante a aspiração, nunca pode ser retirado o filtro de sujidade grossa.

- Aspirar a húmido sem bomba de eliminação: Recomenda-se a utilização de um saco filtro especial (húmido, veja sistemas de filtro).
- Ao atingir o nível de líquido máximo, o aparelho desliga automaticamente.
- Após terminar a aspiração a húmido: Limpar o flutuador, recipiente e eventualmente a bomba de eliminação com um pano húmido e secar.

Aspirar a seco

Atenção

Antes de aspirar a seco: Desmontar a bomba de eliminação e montar o filtro de pregas plano.

Aviso: para os trabalhos de aspirar a seco deve ser sempre utilizado um filtro de pregas plano.

Generalidades

Atenção

Nunca retirar o filtro de pregas plano durante a aspiração.

- Durante a aspiração de poeira fina pode ser utilizado adicionalmente um saco de papel de filtro, um saco filtrante de velo ou um filtro de membrana.

Desmontar a bomba de eliminação

- Desconectar a ficha de rede da bomba de eliminação.
- Destruar e retirar o cabeçote de aspiração.

Figura F

- Desenroscar a porca de capa da bomba de eliminação.
- Retirar o suporte do cabo da bomba de eliminação e substituir pela placa de fecho.
- Retirar a bomba de eliminação e o encaixe de plástico do recipiente.

Figura G

- Montar a capa de fecho em detrimento da mangueira de eliminação.
- Montar e travar o cabeçote de aspiração.

Montar o filtro de pregas plano

Aviso: um filtro de pregas plano não está incluído no volume de fornecimento.

- Abrir a cobertura do filtro.
- Retirar o filtro de sujidade grossa.
- Montar o filtro de pregas plano.
- Fechar a cobertura do filtro; deve engatar de forma audível.

Montar as tiras da escova

Figura H

- Desmontar os lábios de borracha.
- Montar as tiras da escova.

Montar o filtro de saco de papel/de velo

Aviso: um saco de filtro de papel ou um saco filtrante de velo não está incluído no volume de fornecimento.

Figura I

- Destruar e retirar o cabeçote de aspiração.
- Posicionar o saco de papel ou de velo.
- Montar e travar o cabeçote de aspiração.

Montar o filtro de membrana

Aviso: um filtro de membrana não está incluído no volume de fornecimento.

Aviso: durante um funcionamento sem saco de filtro de papel ou um saco filtrante de velo tem que ser utilizado um filtro de membrana, de modo a proteger a cabeça de aspiração.

Figura **J**

- Destruvar e retirar o cabeçote de aspiração.
- Puxar o filtro de membrana sobre a borda do reservatório.
- Montar e travar o cabeçote de aspiração.

Conexão clipe

Figura **K**

A mangueira de aspiração está equipada com um sistema clipe. Todos os acessórios C-40/C-DN-40 podem ser conectados.

Manuseamento

⚠ Perigo

Perigo de ferimentos e de danos! A tomada só está destinada para a ligação directa da bomba de eliminação ao aspirador. Qualquer outro tipo de utilização da tomada é inadmissível.

Ligar a máquina

- Encaixar a ficha de rede do aparelho.
- Ligar o aparelho no interruptor principal.
- Eliminar continuamente grandes quantidades de líquido: ligar a bomba de eliminação.

Operação de eliminação ou de limpeza

- Eliminar continuamente os líquidos ou realizar limpeza.

Limpeza do filtro

Limpar o filtro de pregas plano, em intervalos regulares, durante os trabalhos de aspiração.

- Mover o manípulo da limpeza de filtros várias vezes para dentro e para fora.

Desligar o aparelho

- Desligar eventualmente a bomba de eliminação.
- Desligar o aparelho no interruptor principal.
- Retirar a ficha de rede do aparelho.

Sempre depois de utilizar a máquina

- Limpeza do filtro: Puxar e inserir repetidamente a pega.
- Esvaziar o recipiente.
- Aspirar e esfregar o aparelho por dentro e por fora para limpá-lo (pano húmido).

Guardar a máquina

- Enrolar o cabo de rede e o gancho do cabo na alavanca de avanço.
- Enrolar o cabo de aspiração à volta da alavanca de avanço.
- Colocar o aparelho num local seco e tomar as medidas necessárias para evitar uma utilização por parte de pessoas não autorizadas.

Transporte

Atenção

Perigo de ferimentos e de danos! Ter atenção ao peso do aparelho durante o transporte.

- Retirar o tubo de aspiração com o bico de juntas do apoio. Para transportar o aparelho deve-se agarrá-lo na pega e no tubo de aspiração.
- Durante o transporte em veículos, proteger o aparelho contra deslizos e tombamentos, de acordo com as directivas em vigor.

Armazenamento

Atenção

Perigo de ferimentos e de danos! Ter atenção ao peso do aparelho durante o armazenamento.

Este aparelho só pode ser armazenado em espaços fechados e cobertos.

Conservação e manutenção

⚠ Perigo

Desligar o aparelho e retirar a ficha de rede antes de efectuar quaisquer trabalhos no aparelho.

Substituir o filtro de sujidade grossa/filtro de pregas plano ou o filtro do ar de exaustão

- Abrir a cobertura do filtro.
- Substituir o filtro de sujidade grossa/filtro de pregas plano ou o filtro do ar de exaustão.
- Fechar a cobertura do filtro; deve engatar de forma audível.

Limpar flutuador

- Destruar e retirar o cabeçote de aspiração.
- Limpar o flutuador com um pano húmido.
- Montar e travar o cabeçote de aspiração.

Ajuda em caso de avarias

⚠ Perigo

Desligar o aparelho e retirar a ficha de rede antes de efectuar quaisquer trabalhos no aparelho.

A turbina de aspiração não funciona

- Verificar a tomada e o fusível da alimentação eléctrica.
- Verificar o cabo e a ficha do aparelho.
- Ligar o aparelho.
- Verificar flutuador.

A turbina de aspiração desliga

- Ligar a bomba de eliminação.

A força de aspiração diminui

- Retirar entupimentos do bocal de aspiração, tubo de aspiração, mangueira de aspiração ou filtro de sujidade grossa/filtro de dobras planas.
- Limpeza do filtro: Puxar e inserir repetidamente a pega.
- Trocar o saco de papel ou de velo.
- Encaixar bem a cobertura do filtro.
- Limpar ou substituir o filtro de membrana sob água corrente.
- Mudar o filtro de pregas plano.
- Controlar a estanqueidade da mangueira de escape.
- Verificar a posição correcta do filtro de pregas plano.
- Verificar se o filtro de sujidade grossa está correctamente montado.

Saída de pó durante a aspiração a seco

- Montar o filtro de pregas plano.
- Verificar a posição correcta do filtro de pregas plano.
- Mudar o filtro de pregas plano.

Bomba de eliminação não trabalha

- Verificar a tomada do aparelho.
- Libertar o flutuador encravado no recipiente.
- Libertar a roda da bomba encravada na bomba.

Bomba de eliminação debita pouco

- Instalar a mangueira de eliminação sem dobras.
- Controlar a mangueira de eliminação relativamente a entupimentos.

Garantia

Em cada país vigem as respectivas condições de garantia estabelecidas pelas nossas Empresas de Comercialização.

Eventuais avarias no aparelho durante o período de garantia serão reparadas, sem encargos para o cliente, desde que se trate dum defeito de material ou de fabricação. Em caso de garantia, dirija-se, munido do documento de compra, ao seu revendedor ou ao Serviço Técnico mais próximo.

Acessórios e peças sobressalentes

- Só devem ser utilizados acessórios e peças de reposição autorizados pelo fabricante do aparelho. Acessórios e Peças de Reposição Originais - fornecem a garantia para que o aparelho possa ser operado em segurança e isento de falhas.
- No final das instruções de Serviço encontra uma lista das peças de substituição mais necessárias.
- Para mais informações sobre peças sobressalentes, consulte na página www.kaercher.com o ponto dos serviços.

Declaração de conformidade CE

Declaramos que a máquina a seguir designada corresponde às exigências de segurança e de saúde básicas estabelecidas nas Directivas CE por quanto concerne à sua concepção e ao tipo de construção assim como na versão lançada no mercado. Se houver qualquer modificação na máquina sem o nosso consentimento prévio, a presente declaração perderá a validade.

Produto: Aspirador húmido e seco

Tipo: 1.146-xxx

Respectivas Directrizes da CE

2006/42/CE (+2009/127/CE)

2004/108/CE

Normas harmonizadas aplicadas

EN 55014-1: 2006 + A1: 2009

EN 55014-2: 1997 + A2: 2008

EN 60335-1

EN 60335-2-69

EN 61000-3-2: 2006 + A2: 2009

EN 61000-3-3: 2008

EN 62233: 2008

Normas nacionais aplicadas

-

5.957-602

Os abaixo assinados têm procuração para agirem e representarem a gerência.



H. Jenner
CEO



S. Reiser
Head of Approbation

Responsável pela documentação:
S. Reiser

Alfred Kärcher GmbH & Co. KG

Alfred-Kärcher-Str. 28 - 40

71364 Winnenden (Germany)

Tel.: +49 7195 14-0

Fax: +49 7195 14-2212

Winnenden, 2010/07/14

Dados técnicos

		NT 611 Eco K
Tensão da rede	V	230
Frequência	Hz	1~ 50
Potência máx.	W	EU: 2350
	W	CH: 2300
Potência (tot.)	W	2000
Potência nominal	W	1200
Potência da bomba de eliminação	W	800
Conteúdo do recipiente	l	55
Quantidade de enchimento do líquido	l	42
Volume de ar (máx.)	l/s	56
Subpressão (máx.)	kPa (mbar)	23,5 (235)
Tipo de protecção	--	IPX4
Classe de protecção	--	I
Ligação do tubo flexível de aspiração (C-DN/C-ID)	mm	40
Comprimento x Largura x Altura	mm	570 x 430 x 860
Peso de funcionamento típico	kg	23,0
Temperatura ambiente (máx.)	°C	+40
Valores obtidos segundo EN 60335-2-69		
Nível de pressão acústica L_{pA}	dB(A)	63
Insegurança K_{pA}	dB(A)	1
Valor de vibração mão/braço	m/s ²	<2,5
Insegurança K	m/s ²	0,2

Cabo de rede	H07RN-F 3x1,5 mm ²	
	Ref ^a	Comprimento do cabo
EU	6.649-413.0	10 m
CH	6.649-254.0	10 m



Læs original brugsanvisning inden første brug, følg anvisningerne og opbevar vejledningen til senere efterlæsning eller til den næste ejer.

- Inden første ibrugtagelse skal betjeningsvejledningen og sikkerhedsanvisningerne nr. 5.956-249 læses!
- Hvis driftsvejledningen og sikkerhedsanvisningerne ikke overholdes, kan der opstå skader på apparatet og risici for brugeren og andre personer.
- Ved transportskader skal forhandleren informeres omgående.

Indholdsfortegnelse

Miljøbeskyttelse	DA . . . 1
Symbolerne i driftsvejledningen DA . . . 1	
Bestemmelsesmæssig anvendelse	DA . . . 1
Maskinelementer	DA . . . 2
Ibrugtagning	DA . . . 2
Betjening	DA . . . 4
Transport	DA . . . 4
Opbevaring	DA . . . 4
Pleje og vedligeholdelse	DA . . . 4
Hjælp ved fejl	DA . . . 4
Garanti	DA . . . 5
Tilbehør og reservedele	DA . . . 5
EU-overensstemmelseserklæring	DA . . . 6
Tekniske data	DA . . . 7

Miljøbeskyttelse

	Emballagen kan genbruges. Smid ikke emballagen ud sammen med det almindelige husholdningsaffald, men aflever den til genbrug.
	Udtjente apparater indeholder værdifulde materialer, der kan og bør afleveres til genbrug. Batterier, olie og lignende stoffer er ødelæggende for miljøet. Aflever derfor udtjente apparater på en genbrugsstation eller lignende.

Henvisninger til indholdsstoffer (REACH)

Aktuelle oplysninger til indholdsstoffer finder du på:

www.kaercher.com/REACH

Symbolerne i driftsvejledningen

Risiko

En umiddelbar truende fare, som kan føre til alvorlige personskader eller død.

Advarsel

En muligvis farlig situation, som kan føre til alvorlige personskader eller til død.

Forsigtig

En muligvis farlig situation, som kan føre til personskader eller til materialeskader.

Bestemmelsesmæssig anvendelse

Advarsel

Maskinen er ikke egnet til opsugning af sundhedsskadeligt støv.

- Denne suger er beregnet til kontinuerlig bortskaffelse af store væskemængder (skader pga. højvande, udsugning af beholdere, bassiner eller tanke osv.), som også til våd- og tørrengøring af gulve og vægge.
- Maskinen er beregnet til industriel brug, f.eks. til håndværkere og industrien.

Maskinelementer

- 1 Svømmerventil
- 2 Netkabel
- 3 Sugelange
- 4 Sugehovedets låsemekanisme
- 5 Snavsbeholder
- 6 Bortskaffelsespumpens kabelholder
- 7 Lukkeplade
- 8 Hjul
- 9 Styrrullebøjle
- 10 Styringsrulle
- 11 Gulvmundstykke
- 12 Sugerør
- 13 Sugestuds
- 14 Sugehoved
- 15 Bortskaffelsespumpe
- 16 Bortskaffelsespumpens omløbermøtrik
- 17 Bortskaffelsespumpens svømmerkontakt
- 18 Bæregreb
- 19 Filterdæksel
- 20 Filterrensningens håndtag
- 21 Bøjle
- 22 Bøjet rørstyrkke
- 23 Bortskaffelsespumpens netstik
- 24 Kontakt "Bortskaffelsespumpe FRA"
- 25 Stikkontakt
- 26 Kontakt "Bortskaffelsespumpe TIL"
- 27 Hovedafbryder
- 28 Udsugningsfilter
- 29 Grov smuds filter/flad foldefilter
- 30 Aftapningsslange
- 31 Holder til gulvdvise
- 32 Dæksel (GEKA-C kobling)
- 33 Holder til sugerør
- 34 Kabelkrog
- 35 Holder til fugedysen
- 36 Typeskilt

Ibrugtagning

- Vi anbefaler kun at tilslutte apparatet til stikdåser som er sikret med en 30 mA fejlstrøm-beskyttelseskontakt.

Maskinen har 3 driftsmåder:

- 1 Vådsugning med bortskaffelsespumpe
- 2 Vådsugning uden bortskaffelsespumpe
- 3 Tørsugning

Vådsugning

Bemærk: Vådsugning er også muligt med frakoblet eller afmonteret bortskaffelsespumpe. Afmontering af bortskaffelsespumpen, se tørsugning.

Montering af gummilæber

Figur **A**

- Afmontere børstestrimlen.
- Montere gummilæberne.

Bemærk: Struktursiden på gummilæberne skal pege udad.

Fjerne papirfilterpose / stoffilter

Figur **B**

- Tag sugehovedet ud af indgreb og tag det af.
- Træk papirfilterposen/stoffilterposen tilbage og træk den ud.
- Sæt sugehovedet på og lås det fast.
- Papirfilterposen eller stoffilteret skal altid fjernes når der opsuges våd snavs.

Fjerne membranfilteret

Figur **C**

- Tag sugehovedet ud af indgreb og tag det af.
- Fjerne membranfilteret.
- Sæt sugehovedet på og lås det fast.
- Membranfilteret skal altid fjernes når der opsuges våd snavs.

Montere grovs smuds filteret

- Åbn filterafdækningen.
- Fjern det flade foldefilter.
- Monter grovs smuds filteret.
- Luk filterafdækningen. Den skal gå hørbart i indgreb.

Tilkoble bortskaffelsesslangen

Figur 

- Fjern dækslet (GEKA-C kobling).
- Tilkobl bortskaffelsesslangen (nominel bredde 3/4" eller større).

Dræn snavsevandet.

Figur 

- Det forurenede vand drænes over afløbsslangen.

Generelt

Forsigtig

Under sugningen må grov smuds filteret aldrig fjernes.

- Vådsugning uden bortskaffelsespumpe: Det anbefales at anvende en special filterpose (våd) (se filtersystemer).
- Når det maksimale væskniveau er nået, slukker apparatet automatisk.
- Efter opsugning af våd snavs er afsluttet: Rens og tør svømmeren, beholderen og evt. bortskaffelsespumpen med en fugtet klud.

Tørsugning

Forsigtig

Før tørsugningen: Afmonter bortskaffelsespumpen og monter det flade foldefilter.

Bemærk: Ved tørsugningen skal der generelt anvendes et fladt foldefilter.

Generelt

Forsigtig

Under sugningen må det flade foldefilter aldrig fjernes.

- Hvis der opsuges fintstøv, kan der yderligere bruges en papirfilterpose, et stoffilter eller et membranfilter.

Afmontere bortskaffelsespumpen

- Tag bortskaffelsespumpens netstik ud.
- Tag sugehovedet ud af indgreb og tag det af.

Figur 

- Skru bortskaffelsespumpens omløbermøtrik af.
- Tag bortskaffelsespumpens kabelholder ud og sæt lukkepladen på.

- Tag bortskaffelsespumpen og plastindsatsen ud af beholderen.

Figur 

- Monter lukkepladen i stedet for bortskaffelsesslangen.
- Sæt sugehovedet på og lås det fast.

Montere det flade foldefilter

Bemærk: Et fladt foldefilter leveres ikke med.

- Åbn filterafdækningen.
- Tag grov smuds filteret ud.
- Monter det flade foldefilter.
- Luk filterafdækningen. Den skal gå hørbart i indgreb.

Montere børsterne

Figur 

- Afmonter gummilæberne.
- Monter børsterne.

Montere papirfilterpose / stoffilter

Bemærk: En papirfilterpose, hhv. et stoffilter leveres ikke med.

Figur 

- Tag sugehovedet ud af indgreb og tag det af.
- Påsætning af papirfilterpose eller stoffilter.
- Sæt sugehovedet på og lås det fast.

Isætte membranfilteret

Bemærk: Et stoffilter leveres ikke med.

Bemærk: Ved drift uden papirfilterpose, hhv. stoffilter skal membranfilteret bruges for at beskytte sugehovedet.

Figur 

- Tag sugehovedet ud af indgreb og tag det af.
- Træk membranfilteret over beholderens kant.
- Sæt sugehovedet på og lås det fast.

Klipforbindelse

Figur 

Sugeslangen er udstyret med et klipsystem. Alle C-40/C-DN-40 tilbehørsdele kan tilsluttes.

Betjening

⚠ Risiko

Fare for person- og materialeskader! Stikdåsen er kun beregnet til direkte tilslutning af bortskaffelsespumpen til sugeren. Et hvert andet brug af stikdåsen er forbudt.

Tænd for maskinen

- Sæt maskinens netstik i.
- Tænd maskinen med hovedafbryderen.
- Kontinuerlig bortskaffelse af store væskemængder: Tænd bortskaffelsespumpen.

Bortskaffelses- hhv. rengøringsdrift

- Bortskaf væsker kontinuerlig hhv. gennemfør rengøringen.

Rengøring af filter

Rens det flade foldefilter i regelmæssige intervaller under sugningen.

- Håndtaget til filterrensningen trækkes flere gange ud og skubbes tilbage.

Sluk for maskinen

- Sluk evt. for bortskaffelsespumpen.
- Sluk maskinen med hovedafbryderen.
- Træk maskinens netstik ud.

Efter hver brug

- Rengøring af filter: Håndtaget trækkes ud og skubbes ind flere gange.
- Tøm beholderen
- Maskinen rengøres indvendigt og udvendigt ved at støvsuge den og tørre den af med en fugtet klud.

Opbevaring af damprenseren

- Netkablet vikles omkring krogene på skubbebøjlen.
- Sugelangenen vikles omkring skubbebøjlen.
- Opbevar maskinen i et tørt rum og sørg for at sikre den mod uvedkommendes brug.

Transport

Forsigtig

Fare for person- og materialeskader! Hold øje med maskinens vægt ved transporten.

- Fjern sugerøret med gulvdysen fra holderen. Hold maskinen fast på håndtaget og sugerøret hvis den skal løftes.
- Ved transport i biler skal renseren fastspændes i.h.t. gældende love.

Opbevaring

Forsigtig

Fare for person- og materialeskader! Hold øje med maskinens vægt ved opbevaring. Denne maskine må kun opbevares indendørs.

Pleje og vedligeholdelse

⚠ Risiko

Træk netstikket og afbryd maskinen inden der arbejdes på maskinen.

Udskifte grov smuds filteret/fladt foldefilter eller udsugningsfilteret

- Åbn filterafdækningen.
- Udskift grov smuds filteret/fladt foldefilter eller udsugningsfilteret.
- Luk filterafdækningen. Den skal gå hørbart i indgreb.

Rense svømmerem

- Tag sugehovedet ud af indgreb og tag det af.
- Rens svømmeren med en fugtig klud.
- Sæt sugehovedet på og lås det fast.

Hjælp ved fejl

⚠ Risiko

Træk netstikket og afbryd maskinen inden der arbejdes på maskinen.

Sugeturbine virker ikke

- Kontroller stikdåsen og strømforsynin- gens sikring.
- Kontroller strømledningen og maski- nens netstik.
- Tænd for maskinen.
- Kontroller svømmeren.

Sugeturbinen slukker

- Tænd bortskaftespumpen.

Nedsat sugeevne

- Fjern forstoppelser fra sugedysen, su- gerøret, sugeslangen eller grov smuds filteret/det flade foldefilter.
- Rengøring af filter: Håndtaget trækkes ud og skubbes ind flere gange.
- Udskiftning af papirfilterpose eller stof- filter.
- Sørg for, at filterafdækningen går rigtigt i indgreb.
- Rens stoffilteret under flydende vand, hhv. udskift filteret.
- Skift det flade foldefilter ud.
- Kontroller brændstofslangerne med hensyn til tæthed.
- Kontroller, at det flade foldefilter er monteret korrekt.
- Kontroller, at grov smuds filteret er monteret korrekt.

Støv strømmer ud under sugningen

- Monter det flade foldefilter.
- Kontroller, at det flade foldefilter er monteret korrekt.
- Skift det flade foldefilter ud.

Bortskaftespumpen kører ikke

- Kontroller maskinens stikdåse.
- Løsn den blokerede svømmerkøntakt i beholderen.
- Løsn pumpens blokerede løbehjul i pumpen.

Bortskaftespumpen transporterer ikke nok væske

- Sørg for at bortskaftesslangen ned- lægges uden knæk.
- Kontroller bortskaftesslangen for til- stopninger.

Garanti

I de enkelte lande gælder de af vore for- handlere fastlagte garantibetingelser. Eventuelle fejl på apparatet afhjælpes gra- tis inden for garantien, såfremt fejlen kan til- skrives en materiale- eller produktionsfejl. Hvis De ønsker at gøre garantien gælden- de, bedes De henvende Dem til Deres for- handler eller nærmeste kundeservice medbringende kvittering for købet.

Tilbehør og reservedele

- Der må kun anvendes tilbehør og reser- vedele, der er godkendt af producen- ten. Originaltilbehør og -reservedele er en garanti for, at maskinen kan fungere sikkert og uden fejl.
- Et udvalg over de reservedele som bru- ges meget ofte finder De i slutningen af betjeningsvejledningen
- Yderligere informationen om reserve- dele finder De under www.kaer- cher.com i afsni "Service".

EU-overensstemmelseserklæring

Hermed erklærer vi, at den nedenfor nævnte maskine i design og konstruktion og i den af os i handlen bragte udgave overholder de gældende grundlæggende sikkerheds- og sundhedskrav i EF-direktiverne. Ved ændringer af maskinen, der foretages uden forudgående aftale med os, mister denne erklæring sin gyldighed.

Produkt: Våd- og tørsuger

Type: 1.146-xxx

Gældende EF-direktiver

2006/42/EF (+2009/127/EF)

2004/108/EF

Anvendte harmoniserede standarder

EN 55014-1: 2006 + A1: 2009

EN 55014-2: 1997 + A2: 2008

EN 60335-1

EN 60335-2-69

EN 61000-3-2: 2006 + A2: 2009

EN 61000-3-3: 2008

EN 62233: 2008

Anvendte tyske standarder

-

5.957-602

Undertegnede agerer på vegne af og med fuldmagt fra ledelsen.

H. Jenner
CEO

S. Reiser
Head of Approval

Dokumentationsbefuldmægtiget:
S. Reiser

Alfred Kärcher GmbH & Co. KG

Alfred-Kärcher-Str. 28 - 40

71364 Winnenden (Germany)

Tlf.: +49 7195 14-0

Fax: +49 7195 14-2212

Winnenden, 2010/07/14

Tekniske data

		NT 611 Eco K
Netspænding	V	230
Frekvens	Hz	1~ 50
Max. effekt	W	EU: 2350
	W	CH: 2300
Effekt (samlet)	W	2000
Nominel ydelse	W	1200
Bortskaffelsespumpens kapacitet	W	800
Beholderindhold	l	55
Fyldmængde væske	l	42
Luftmængde (max.)	l/s	56
Undertryk (max.)	kPa (mbar)	23,5 (235)
Kapslingsklasse	--	IPX4
Beskyttelsesklasse	--	I
Sugeslangetilslutning (C-DN/C-ID)	mm	40
Længde x bredde x højde	mm	570 x 430 x 860
Typisk driftsvægt	kg	23,0
Omgivelsestemperatur (max.)	°C	+40
Oplyste værdier ifølge EN 60335-2-69		
Lydtryksniveau L_{pA}	dB(A)	63
Usikkerhed K_{pA}	dB(A)	1
Hånd-arm vibrationsværdi	m/s ²	<2,5
Usikkerhed K	m/s ²	0,2

Netkabel	H07RN-F 3x1,5 mm ²	
	Partnr.	Kabellængde
EU	6.649-413.0	10 m
CH	6.649-254.0	10 m



Før første gangs bruk av apparatet, les denne originale bruksanvisningen, følg den og oppbevar den for senere bruk eller for overlevering til neste eier.

- Det er tvingende nødvendig å lese sikkerhetsinstruksene nr. 5.956-249 før maskinen settes i drift!
- Hvis bruksanvisningen og sikkerhetsanvisningene ikke følges, kan dette medføre skader på apparatet og fare for brukeren og andre personer.
- Informer straks forhandleren ved transportskader.

Innholdsfortegnelse

Miljøvern	NO . . . 1
Symboler i bruksanvisningen	NO . . . 1
Forskriftsmessig bruk	NO . . . 1
Maskinorganer	NO . . . 2
Ta i bruk	NO . . . 2
Betjening	NO . . . 3
Transport	NO . . . 4
Lagring	NO . . . 4
Pleie og vedlikehold	NO . . . 4
Feilretting	NO . . . 4
Garanti	NO . . . 5
Tilbehør og reservedeler	NO . . . 5
EU-samsvarserklæring	NO . . . 6
Tekniske data	NO . . . 7

Miljøvern

	Materialet i emballasjen kan resirkuleres. Ikke kast emballasjen i husholdningsavfallet, men lever den inn til resirkulering.
	Gamle apparater inneholder verdifulle materialer som kan resirkuleres. Disse bør leveres inn til gjenvinning. Batterier, olje og lignende stoffer må ikke komme ut i miljøet. Gamle maskiner skal derfor avhendes i egnede innsamlingsystemer.

Anvisninger om innhold (REACH)

Aktuell informasjon om stoffene i innholdet finner du under:

www.kaercher.com/REACH

Symboler i bruksanvisningen

Fare

For en umiddelbar truende fare som kan føre til store personskader eller til død.

Advarsel

For en mulig farlig situasjon som kan føre til store personskader eller til død.

Forsiktig!

For en mulig farlig situasjon som kan føre til mindre personskader eller til materielle skader.

Forskriftsmessig bruk

Advarsel

Maskinen er ikke egnet til oppsuging av helsefarlig støv.

- Dette sugeapparatet er ment for kontinuerlig fjerning av store mengder væske (høyvannsskader, tømning av beholdere, kar og tanker osv.), så vel som våt og tørr rengjøring av gulv og vegger.
- Dette apparatet er ment for kommersiell bruk, f.eks. i håndverk og industri.

Maskinorganer

- 1 Flottør
- 2 Nettledning
- 3 Sugelangse
- 4 Låsing av sugehode
- 5 Smussbeholder
- 6 Kabelholder for tømmepumpe.
- 7 Stengeplate
- 8 Hjul
- 9 Styrehjulsbøyle
- 10 Styrrulle
- 11 Gulvmunnstykke
- 12 Sugerør
- 13 Sugestusser
- 14 Sugehode
- 15 Tømmepumpe
- 16 Festemutter for tømmepumpe
- 17 Flottørbryter for tømmepumpe
- 18 Bærehåndtak
- 19 Filterdeksel
- 20 Håndtak filterrengjøring
- 21 Skyvebøyle
- 22 Bøyd rørstykke
- 23 Støpsel for tømmepumpe
- 24 Bryter "Tømmepumpe AV"
- 25 Stikkontakt
- 26 Bryter "Tømmepumpe PÅ"
- 27 Hovedbryter
- 28 Utblåsningsfilter
- 29 Grovsmussfilter/foldefilter
- 30 Avtappingsslange
- 31 Holder for gulvdyse
- 32 Hette (GEKA-C kobling)
- 33 Holder for sugerør
- 34 Kabelkroker
- 35 Holder for fugedyse
- 36 Typeskilt

Ta i bruk

- Det anbefales at denne maskinen kun kobles til en stikkontakt med en 30 mA overstrømsbryter.

Apparatet har 3 mulig bruksmåter:

- 1 Våtsuging med tømmepumpe
- 2 Våtsuging uten tømmepumpe
- 3 Støvsuging

Våtsuging

Merk: Våtsuging er også mulig med avslått eller demontert tømmepumpe. Demontere tømmepumpe, se tørrsuging.

Montering av gummilepper

Figur **A**

→ Demontere børstestriper.

→ Monter gummilepper.

Merk: Den strukturert siden av gummileppene skal peke utover.

Fjerne papirfilterpose/fleece-filterpose

Figur **B**

→ Avlås og ta av sugehodet.

→ Trekk ut papirfilterposen/fleece-filterposen bakover.

→ Sett på sugehodet og lås det.

- Ved suging av våt smuss må papir- eller fleece-filterposen alltid tas av.

Ta av membranfilter

Figur **C**

→ Avlås og ta av sugehodet.

→ Ta av membranfilter.

→ Sett på sugehodet og lås det.

- Ved suging av våt smuss må membranfilteret alltid tas av.

Montere grovsmussfilter

→ Åpne filterdeksel.

→ Ta ut foldefilter.

→ Montere grovsmussfilter

→ Lukk filterdeksel, du skal høre det går i lås.

Koble til tømme-slange

Figur 

- Ta av hette (GEKA-C kobling)
- Koble til tømme-slange (nominell diameter 3/4" eller større).

Tapping av brukt vann

Figur 

- Tapp ut spillvannet via tappeslangen.

Generelt

Forsiktig!

Ved suging skal grovsmussfilteret aldri fjernes.

- Våtsuging uten tømme-pumpe: Det anbefales å bruke en spesialfilterpose (våt) (se Filtersystemer).
- Ved oppnådd maks. væskenivå slår apparatet seg automatisk av.
- Etter avsluttet våtsuging: Rengjør flottør, beholder og eventuelt tømme-pumpen med en fuktig klut og tørk dem.

Støvsuging

Forsiktig!

Før tørrsuging: Demonter tømme-pumpe og monter foldefilter.

Merk: Ved tørrsuging skal det vanligvis brukes et foldefilter.

Generelt

Forsiktig!

Ved suging skal aldri det flate foldefilteret fjernes.

- Ved oppsuging av finstøv kan det i tillegg brukes en papirfilterpose, fleece-filterpose eller et membranfilter.

Demonter tømme-pumpe

- Ta ut støpset på tømme-pumpen
- Avlås og ta av sugehodet.

Figur 

- Skru av festemutter for tømme-pumpen.
- Ta av kabelholder på tømme-pumpen og erstatt med stengeplaten.
- Ta tømme-pumpen og plastinnsatsen ut av beholderen.

Figur 

- Sett på hetten i stedet for tømme-slengen.
- Sett på sugehodet og lås det.

Montere foldefilter

Merk: Foldefilter er ikke del av leveransen.

- Åpne filterdeksel.
- Ta ut grovsmussfilteret.
- Montere foldefilter.
- Lukk filterdeksel, du skal høre det går i lås.

Montere børstestriper

Figur 

- Demonter gummilepper.
- Montere børstestriper.

Montere papirfilterpose/fleece-filterpose

Merk: Papirfilterpose eller fleece-filterpose er ikke del av leveransen.

Figur 

- Avlås og ta av sugehodet.
- Sett på papir- eller fleece-filterpose.
- Sett på sugehodet og lås det.

Montere membranfilter

Merk: Membranfilter er ikke del av leveransen.

Merk: Ved bruk uten papirfilterpose eller fleece-filterposen må det brukes et membranfilter, for å beskytte sugehodet.

Figur 

- Avlås og ta av sugehodet.
- Membranfilter trekkes over beholderkanten.
- Sett på sugehodet og lås det.

Clipforbindelse

Figur 

Sugeslangen er utstyrt med et clip-system. Alle C-40/C-DN-40-tilbehørsdeler kan tilkobles.

Betjening

Fare

Fare for personskader og materielle skader! Stikkkontakten er ment for direkte tilkobling av tømme-pumpe til sugeren. Enhver annen bruk av stikkkontakten er ikke tillatt.

Slå apparatet på

- Sett inn maskinens støpsel.
- Slå på apparatet ved hjelp av hovedbryter.
- Fjerne store mengder væske kontinuerlig: Slå på tømme-pumpen.

Tømme- eller rengjøringsdrift

- Fjerne væske kontinuerlig eller gjennomføre rengjøring.

Rensing av filter

Foldefilter må rengjøres med regelmessige intervaller under suging.

- Beveg håndtaket for filterrengjøring flere ganger inn og ut.

Slå maskinen av

- Slå eventuelt av tømme-pumpen
- Slå av apparatet ved hjelp av hovedbryter.
- Trekk ut maskinens støpsel.

Etter hver bruk

- Filterrengjøring: Beveg håndtaket flere ganger inn og ut.
- Tøm beholderen.
- Rengjør maskinen innvendig og utvendig ved å tørke av den med en fuktig klut, og ved å bruke sugefunksjonen.

Oppbevaring av apparatet

- Vikle strømkabelen rundt kabelkrokene på skyvebøylen.
- Vikle sugeslangen rundt skyvebøylen.
- Sett maskinen til oppbevaring i et tørt rom, utilgjengelig for uvedkommende.

Transport

Forsiktig!

Fare for personskader og materielle skader! Pass på vekten av apparatet ved transport.

- Ta sugerør med gulvdyse ut av hoderen. For løfting, grip apparatet i bærehåndtaket og i sugerøret.
- Ved transport i kjøretøyer skal apparatet sikres mot å skli eller velte etter de til enhver tid gjeldende regler.

Lagring

Forsiktig!

Fare for personskader og materielle skader! Pass på vekten av apparatet ved lagring.

Dette apparatet skal kun lagres innendørs.

Pleie og vedlikehold

⚠ Fare

Før alt arbeid på apparatet skal apparatet slås av og strømkabelen trekkes ut.

Skifte grovsmussfilter/foldefilter eller avluftfilter

- Åpne filterdeksel.
- Skifte grovsmussfilter/foldefilter eller avluftfilter.
- Lukk filterdeksel, du skal høre det går i lås.

Rengjøre flottør

- Avlås og ta av sugehodet.
- Tørk av flottøren med en fuktig klut.
- Sett på sugehodet og lås det.

Feilretting

⚠ Fare

Før alt arbeid på apparatet skal apparatet slås av og strømkabelen trekkes ut.

Sugeturbinen går ikke

- Kontroller stikkontakt og sikring på strømforsyningen.
- Kontroller strømkabel og støpsel på apparatet.
- Slå apparatet på.
- Kontroller flottør.

Sugeturbinen kobler ut

- Slå på tømmepumpen.

Sugekraften avtar

- Fjern blokkeringer fra sugedyse, sugerøret, sugeslangen eller grovsmussfilteret/foldefilteret.
- Filterrengjøring: Beveg håndtaket flere ganger inn og ut.
- Skifte papir- eller fleece-filterpose.
- Sett inn filterdekselet korrekt.
- Membranfilter rengjøres under rennende vann eller skiftes.
- Skifte foldefilter.
- Kontroller tappeslangen for tetthet.
- Pass på korrekt innføring av foldefilteret.
- Pass på korrekt montering av grovsmussfilteret.

Støvutslipp ved tørrsuging

- Montere foldefilter.
- Pass på korrekt innføring av foldefilteret.
- Skifte foldefilter.

Tømmepumpe går ikke

- Kontroller støpselet på maskinen.
- Frigjør fastklemt flottørbryter i beholderen.
- Frigjør fastklemt pumpeløpehjul i pumpen.

Tømmepumpen pumper dårling

- Legg tømmeslangen uten knekk.
- Kontroller tømmeslangen for tilstoppinger.

Garanti

Vår ansvarlige salgsorganisasjon for det enkelte land har utgitt garantibetingelsene som gjelder i det aktuelle landet. Eventuelle feil på maskinen blir reparert gratis i garantitiden dersom disse kan føres tilbake til material- eller produksjonsfeil. Ved behov for garantireparasjoner, vennligst henvend deg med kjøpskvitteringen til din forhandler eller nærmeste autoriserte kundeservice.

Tilbehør og reservedeler

- Det er kun tillatt å anvende tilbehør og reservedeler som er godkjent av produsenten. Originalt tilbehør og originale reservedeler garanterer for sikker og problemfri drift av apparatet.
- Et utvalg av de vanligste reservedelene finner du bak i denne bruksanvisningen.
- Mer informasjon om reservedeler finner du under www.kaercher.com i området Service.

EU-samsvarserklæring

Vi erklærer hermed at maskinen angitt nedenfor oppfyller de grunnleggende sikkerhets- og helsekravene i de relevante EF-direktivene, med hensyn til både design, konstruksjon og type markedsført av oss. Ved endringer på maskinen som er utført uten vårt samtykke, mister denne erklæringen sin gyldighet.

Produkt: Våt- og tørrsuger

Type: 1.146-xxx

Relevante EU-direktiver

2006/42/EF (+2009/127/EF)

2004/108/EF

Anvendte overensstemmende normer

EN 55014-1: 2006 + A1: 2009

EN 55014-2: 1997 + A2: 2008

EN 60335-1

EN 60335-2-69

EN 61000-3-2: 2006 + A2: 2009

EN 61000-3-3: 2008

EN 62233: 2008

Anvendte nasjonale normer

-

5.957-602

De undertegnede handler på oppdrag fra, og med fullmakt fra selskapsledelsen.



H. Jenner
CEO



S. Reiser
Head of Approbation

Dokumentasjonsansvarlig:

S. Reiser

Alfred Kärcher GmbH & Co. KG

Alfred-Kärcher-Str. 28 - 40

71364 Winnenden (Germany)

Tlf: +49 7195 14-0

Faks: +49 7195 14-2212

Winnenden, 2010/07/14

Tekniske data

		NT 611 Eco K
Nettspenning	V	230
Frekvens	Hz	1~ 50
Maks. effekt	W	EU: 2350
	W	CH: 2300
Effekt (tot.)	W	2000
Nominell effekt	W	1200
Effekt for tømmepumpe	W	800
Beholderinnhold	l	55
Fyllingsmengde væske	l	42
Luftmengde (maks.)	l/s	56
Undertrykk (maks.)	kPa (mbar)	23,5 (235)
Beskyttelsestype	--	IPX4
Beskyttelsesklasse	--	I
Sugeslangekobling (C-DN/C-ID)	mm	40
Lengde x bredde x høyde	mm	570 x 430 x 860
Typisk driftsvekt	kg	23,0
Omgivelsestemperatur maks.	°C	+40
Registrerte verdier etter EN 60335-2-69		
Støytrykksnivå L_{pA}	dB(A)	63
Usikkerhet K_{pA}	dB(A)	1
Hånd-arm vibrasjonsverdi	m/s ²	<2,5
Usikkerhet K	m/s ²	0,2

Nettledning	H07RN-F 3x1,5 mm ²	
	Best.nr.	Kabellengde
EU	6.649-413.0	10 m
CH	6.649-254.0	10 m



Läs bruksanvisning i original innan aggregatet används första gången, följ anvisningarna och spara drifts-anvisningen för framtida behov, eller för nästa ägare.

- Före första ibruktagning måste Säkerhetsanvisningar nr. 5.956-249 läsas!
- Om bruksanvisningen och säkerhetsanvisningarna inte följs kan apparaten skadas och faror uppstå för användaren och andra personer.
- Informera inköpsstället omgående vid transportskador.

Innehållsförteckning

Miljöskydd	SV . . . 1
Symboler i bruksanvisningen	SV . . . 1
Ändamålsenlig användning	SV . . . 1
Aggregatelement	SV . . . 2
Idrifttagning	SV . . . 2
Handhavande	SV . . . 4
Transport	SV . . . 4
Förvaring	SV . . . 4
Skötsel och underhåll	SV . . . 4
Åtgärder vid störningar	SV . . . 4
Garanti	SV . . . 5
Tillbehör och reservdelar	SV . . . 5
Försäkran om EU-överensstämelse	SV . . . 6
Tekniska data	SV . . . 7

Miljöskydd

	Emballagematerialen kan återvinnas. Kasta inte emballaget i hushållssoporna utan lämna det till återvinning.
	Kasserade apparater innehåller återvinningsbart material som bör gå till återvinning. Batterier, olja och liknande ämnen får inte komma ut i miljön. Överlämna skrotade aggregat till ett lämpligt återvinningssystem.

Upplysningar om ingredienser (REACH)

Aktuell information om ingredienser finns på:
www.kaercher.com/REACH

Symboler i bruksanvisningen

Fara

För en omedelbart överhängande fara som kan leda till svåra skador eller döden.

Varning

För en möjlig farlig situation som kan leda till svåra skador eller döden.

Varning

För en möjlig farlig situation som kan leda till lätta skador eller materiella skador.

Ändamålsenlig användning

Varning

Maskinen är inte lämplig för uppsugning av hälsovådligt damm.

- Maskinen är avsedd för kontinuerlig bortforsling av stora vätskemängder (översvämningsskador, utsugning av behållare, fat eller tankar osv.), samt för våt- och torrrengöring av golv- och väggytor.
- Denna maskin är avsedd för yrkesmässig användning, t.ex. för hantverkare och näringsverksamhet.

Aggregatetelement

- 1 Flottör
- 2 Nätkabel
- 3 Sugslang
- 4 Spärr av sughuvud
- 5 Smutsbehållare
- 6 Kabelfäste för utkastarpumpen
- 7 Täckplatta
- 8 Hjul
- 9 Styrhjulsbygel
- 10 Styrrulle
- 11 Golvmunestycke
- 12 Sugrör
- 13 Sugfästen
- 14 Sughuvud
- 15 Utkastarpump
- 16 Överfallsmutter för utkastarpumpen
- 17 Flottörströmbrytare för utkastarpumpen
- 18 Bärhandtag
- 19 Filterskydd
- 20 Filterrengöringens handtag
- 21 Skjuthandtag
- 22 Krök
- 23 Nätkontakt för utkastarpumpen
- 24 Strömbrytare - "Utkastarpump FRÅN"
- 25 Nätuttag
- 26 Strömbrytare - "Utkastarpump TILL"
- 27 Huvudströmbrytare
- 28 Frånluftsfiler
- 29 Grovsmutsfilter/plattveckat filter
- 30 Tömningsslang
- 31 Fäste till golvmunestycke
- 32 Kapsel (GEKA-C koppling)
- 33 Fäste till sugrör
- 34 Kabelkrok
- 35 Fäste till fogmunestycke
- 36 Typskylt

Idrifttagning

- Det rekommenderas att aggregatet endast ansluts till eluttag som är uppsäkrat med en 30 mA jordfelsbrytare.

Apparaten kan användas på 3 sätt:

- 1 Våtsugning med utkastarpump
- 2 Våtsugning utan utkastarpump
- 3 Torrsugning

Våtsugning

Observera: Våtsugning kan utföras även om utkastarpumpen är frånkopplad eller demonterad. Demontering av utkastarpumpen, se torrsugning.

Montering gummiläppar

Bild 

→ Montera av borstavstrykaren.

→ Montera gummiläpparna.

Observera: Gummiläpparnas strukturerade sida måste peka utåt.

Ta bort pappers-/fleece filterpåse

Bild 

→ Lossa spärr på sughuvudet och ta av det.

→ Dra ut pappers-/fleece filterpåsen bakåt.

→ Sätt på sughuvudet och lås fast.

- Vid uppsugning av fuktigt smuts måste alltid pappers- eller filt påsen tas bort.

Ta bort membranfilter

Bild 

→ Lossa spärr på sughuvudet och ta av det.

→ Ta bort membranfilter.

→ Sätt på sughuvudet och lås fast.

- Vid uppsugning av våt smuts måste membranfiltret alltid avlägsnas.

Installera grovsmutsfilter

→ Öppna filterlocket.

→ Tag ut plattvecksfilter.

→ Installera grovsmutsfiltret

→ Tillslut filterskyddet, det hakas hörbart fast.

Ansluta utkastarslang

Bild 

- Ta bort kapseln (GEKA-C koppling)
- Anslut utkastarslangen (nominellt värde 3/4" eller högre).

Släpp ut smutsvatten

Bild 

- Töm ut smutsvattnet via tömningsslang.

Allmänt

Varning

Grovsmutsfiltret får absolut inte avlägsnas under sugning.

- Våtsugning utan utkastarpump Vi rekommenderar användning av specialfilterpåse (våt) (se Filtersystem).
- När max. vätskenivå har uppnåtts stängs apparaten automatiskt av.
- Efter avslutad våtsugning: Rengör flötören, behållaren och eventuellt utkastarpumpen med en fuktig trasa och låt torka.

Torr sugning

Varning

Före torrsugning: Demontera utkastarpumpen och installera det plattveckade filtret.

Observera: Vid torrsugning måste man i allmänhet använda ett plattveckat filter.

Allmänt

Varning

Under sugning får plattveckfiltret aldrig tas bort.

- Vid uppsugning av fint damm kan dessutom en pappersfilterpåse, en filterpåse i fleece eller ett membranfilter användas.

Demontera utkastarpumpen

- Dra ut utkastarpumpens elkontakt.
- Lossa spärr på sughuvudet och ta av det.

Bild 

- Skruva ur överfallsmuttern för utkastarpumpen
- Ta ut kabelfästet för utkastarpumpen och byt ut den mot täckplattan.
- Ta ut utkastarpumpen och plastinsatsen ur behållaren.

Bild 

- Sätt på täckplattan istället för utkastarslangen.
- Sätt på sughuvudet och lås fast.

Installera plattveckat filter

Observera: Plattveckat filter ingår inte i leveransen.

- Öppna filterlocket.
- Ta ut grovsmutsfiltret.
- Installera det plattveckade filtret.
- Tillslut filterskyddet, det hakas hörbart fast.

Installera borstremssorna

Bild 

- Ta bort gummläpparna.
- Installera borstremssorna

Sätta i pappers-/fleece filterpåse

Observera: En pappersfilterpåse resp. en filterpåse i fleece ingår inte i leveransen.

Bild 

- Lossa spärr på sughuvudet och ta av det.
- Sätt på pappers- eller filt påsen.
- Sätt på sughuvudet och lås fast.

Montera in membranfilter

Observera: Membranfilter ingår inte i leveransen.

Observera: Vid användning utan pappersfilterpåse resp. filterpåse i fleece måste ett membranfilter användas för att skydda sughuvudet.

Bild 

- Lossa spärr på sughuvudet och ta av det.
- Dra membranfiltret över behållarkanten.
- Sätt på sughuvudet och lås fast.

Clipanslutning

Bild 

Sugslangen är utrustad med ett clip-system. Alla C-40/C-DN-40 tillbehörskomponenter kan anslutas.

Handhavande

Fara

Risk för person- och egendomsskada! Eluttaget är endast avsett för direkt anslutning av utkastarpumpen till sugmaskinen. All annan användning av eluttaget är otillåten.

Koppla till aggregatet

- Sätt i apparatens elkontakt.
- Starta maskinen med huvudbrytaren.
- Kontinuerlig bortforsling av stora vätskemängder: Koppla till utkastarpumpen.

Bortforsling resp. rengöring

- Kontinuerlig bortforsling av vätskor resp. rengöring.

Filterrengöring

Rengör plattvecksfiltret med regelbundna intervaller under sugningen.

- Dra ut och för in greppet på filterrengöringen flera gånger.

Koppla från aggregatet

- Koppla eventuellt från utkastarpumpen.
- Stäng av maskinen med huvudbrytaren.
- Dra ut apparatens elkontakt.

Efter varje användning

- Filterrengöring: Dra ut och skjut in handtaget upprepade gånger.
- Töm behållaren.
- Rengör apparaten invändigt och utvändigt genom uppsugning och torka med en fuktig trasa.

Förvara aggregatet

- Linda nätkabeln runt kabelkrokarna på skjuthandtaget.
- Linda sugslangen kring skjutbygeln.
- Förvara apparaten i ett torrt rum och säkra den mot obehörig användning.

Transport

Varning

Risk för person och egendomsskada! Observera vid transport maskinens vikt.

- Ta loss sugröret med golvmunstycket ur fästet. Ta tag i maskinens bärhandtag och sugrör när maskinen ska bäras.
- Vid transport i fordon ska maskinen säkras enligt respektive gällande bestämmelser så den inte kan tippa eller glida.

Förvaring

Varning

Risk för person och egendomsskada! Observera maskinens vikt vid lagring.

Denna maskin får endast lagras inomhus.

Skötsel och underhåll

Fara

Stäng alltid av aggregatet och lossa nätkontakten innan arbeten på aggregatet utförs.

Byta grovsmutsfilter/plattveckat filter eller frånluftsfiler

- Öppna filterlocket.
- Byt ut grovsmutsfilter/plattveckat filter eller frånluftsfiler.
- Tillslut filterskyddet, det hakas hörbart fast.

Rengör flottör

- Lossa spärr på sughuvudet och ta av det.
- Rengör flottören med en fuktig trasa.
- Sätt på sughuvudet och lås fast.

Åtgärder vid störningar

Fara

Stäng alltid av aggregatet och lossa nätkontakten innan arbeten på aggregatet utförs.

Sugturbinen fungerar inte

- Kontrollera eluttaget och strömförsörjningens säkring.
- Kontrollera apparatens nätkabel och nätkontakt.
- Slå på apparaten.
- Kontrollera flottör.

Sugturbinen stängs av

- Koppla till utkastarpumpen.

Sugkraften nedsatt

- Avlägsna stopp i sugmunstycke, sugrör, sugslang eller grovsmutsfilter/plattveckat filter.
- Filterrengöring: Dra ut och skjut in handtaget upprepade gånger.
- Byt pappers- eller filt påsen.
- Haka fast filterskyddet ordentligt.
- Rengör membranfiltret under rinnande vatten eller byt ut det.
- Byt plattveckat filter.
- Kontrollera att tömningsslang är tät.
- Kontrollera plattveckfiltrets monteringsläge.
- Kontrollera att grovsmutsfiltret är rätt installerat.

Det kommer ut damm under torrsugning

- Installera det plattveckade filtret.
- Kontrollera plattveckfiltrets monteringsläge.
- Byt plattveckat filter.

Utkastarpumpen går inte

- Kontrollera apparatens eluttag.
- Frigör flottörströmbrytaren som har hängt upp sig i behållaren.
- Frigör det fastklämda löphjulet i pumpen.

Utkastarpumpen suger dåligt

- Kontrollera om utkastarslangen ligger i veck.
- Kontrollera om utkastarslangen är tilltäppt

Garanti

I respektive land gäller de garantivillkor som publicerats av våra auktoriserade distributörer. Eventuella fel på aggregatet repareras utan kostnad under förutsättning att det orsakats av ett material- eller tillverkningsfel. I frågor som gäller garantin ska du vända dig med kvitto till inköpsstället eller närmaste auktoriserade serviceverkstad.

Tillbehör och reservdelar

- Endast av tillverkaren godkända tillbehör och reservdelar får användas. Original-tillbehör och original-reservdelar garanterar att apparaten kan användas säkert och utan störning.
- I slutet av bruksanvisningen finns ett urval av de reservdelar som oftast behövs.
- Ytterligare information om reservdelar hittas under service på www.kaercher.com.

Försäkran om EU-överensstämmelse

Härmed försäkras vi att nedanstående be-
tecknade maskin i ändamål och konstruk-
tion samt i den av oss levererade versionen
motsvarar EU-direktivens tillämpliga grund-
läggande säkerhets- och hälsokrav. Vid
ändringar på maskinen som inte har god-
känts av oss blir denna överensstämmelse-
förklaring ogiltig.

Produkt: Våt- och torrdammsugare

Typ: 1.146-xxx

Tillämpliga EU-direktiv

2006/42/EG (+2009/127/EG)

2004/108/EG

Tillämpade harmoniserade normer

EN 55014-1: 2006 + A1: 2009

EN 55014-2: 1997 + A2: 2008

EN 60335-1

EN 60335-2-69

EN 61000-3-2: 2006 + A2: 2009

EN 61000-3-3: 2008

EN 62233: 2008

Tillämpade nationella normer

-

5.957-602

Undertecknade agerar på order av och
med fullmakt från företagsledningen.

H. Jenner
CEO

S. Reiser
Head of Approbation

Dokumentationsbefullmäktigad:
S. Reiser

Alfred Kärcher GmbH & Co. KG
Alfred-Kärcher-Str. 28 - 40
71364 Winnenden (Germany)
Tel.: +49 7195 14-0
Fax: +49 7195 14-2212

Winnenden, 2010/07/14

Tekniska data

		NT 611 Eco K
Nätspänning	V	230
Frekvens	Hz	1~ 50
Max. effekt	W	EU: 2350
	W	CH: 2300
Effekt (total)	W	2000
Normeffekt	W	1200
Effekt utkastarpump	W	800
Behållarvolym	l	55
Påfyllnadsmängd vätska	l	42
Luftmängd (max.)	l/s	56
Undertryck (max.)	kPa (mbar)	23,5 (235)
Skydd	--	IPX4
Skyddsklass	--	I
Sugslanganslutning (C-DN/C-ID)	mm	40
Längd x Bredd x Höjd	mm	570 x 430 x 860
Typisk driftvikt	kg	23,0
Omgivningstemperatur (max.)	°C	+40
Beräknade värden enligt EN 60335-2-69		
Ljudtrycksnivå L_{pA}	dB(A)	63
Osäkerhet K_{pA}	dB(A)	1
Hand-Arm Vibrationsvärde	m/s ²	<2,5
Osäkerhet K	m/s ²	0,2

Nätkabel	H07RN-F 3x1,5 mm ²	
	Artikelnr.	Kabellängd
EU	6.649-413.0	10 m
CH	6.649-254.0	10 m



Lue tämä alkuperäisiä ohjeita ennen laitteesi käyttämistä, säilytä käyttöohje myöhempiä käyttöä tai mahdollista myöhempiä omistajaa varten.

- Turvaohje nro 5.956-249 on ehdottomasti luettava ennen laitteen ensimmäistä käyttökertaa!
- Käyttöohjeen ja turvaohjeiden huomiotta jättäminen voi aiheuttaa vaurioita laitteeseen ja vaaroja käyttäjälle ja muille henkilöille.
- Jos havaitset kuljetusvaurioita, ota välittömästi yhteys jälleenmyyjään.

Sisällysluettelo

Ympäristönsuojelu	FI . . 1
Käyttöohjeessa esiintyvät symbolit	FI . . 1
Käyttötarkoitus	FI . . 1
Laitteen osat	FI . . 2
Käyttöönotto	FI . . 2
Käyttö	FI . . 4
Kuljetus	FI . . 4
Säilytys	FI . . 4
Hoito ja huolto	FI . . 4
Häiriöapu	FI . . 5
Takuu	FI . . 5
Varusteet ja varaosat	FI . . 5
EU-standardinmukaisuustodistus	FI . . 6
Tekniset tiedot	FI . . 7

Ympäristönsuojelu

	Pakkausmateriaalit ovat kierrätettäviä. Älä käsittele pakkauksia kotitalousjätteenä, vaan toimita ne jätteiden kierrätykseen.
	Käytetyt laitteet sisältävät arvokkaita kierrätettäviä materiaaleja, jotka tulisi toimittaa kierrätykseen. Paristoja, öljyjä ja samankaltaisia aineita ei saa päästää ympäristöön. Tästä syystä toimita kuluneet laitteet asianmukaisiin keräyspisteisiin.

Huomautuksia materiaaleista (REACH)
Ajantasaisia tietoja ainesosista löytyy osoitteesta:

www.kaercher.com/REACH

Käyttöohjeessa esiintyvät symbolit

⚠ Vaara

Välittömästi uhkaava vaara, joka aiheuttaa vakavan ruumiinvamman tai johtaa kuolemaan.

⚠ Varoitus

Mahdollisesti vaarallinen tilanne, joka voi aiheuttaa vakavan ruumiinvamman tai voi johtaa kuolemaan.

⚠ Varo

Mahdollisesti vaarallinen tilanne, joka voi aiheuttaa lievän ruumiinvamman tai aineellisia vahinkoja.

Käyttötarkoitus

⚠ Varoitus

Laitte ei sovellu terveydelle haitallisten pölyjen imurointiin.

- Tämä imuri on tarkoitettu suurten nestemäärien (tulvavesien, säiliöiden, altaiden tai tankkien jne. tyhjennys) jatkuvaan poistamiseen, sekä lattia- ja seinäpintojen märkä- ja kuivapuhdistamiseen
- Tämä laite soveltuu ammattimaiseen käyttöön, esim. ammattilaisille ja teollisuudelle.

Laitteen osat

- 1 Uimuri
- 2 Verkkokaapeli
- 3 Imuletku
- 4 Imupään lukitus
- 5 Pölysäiliö
- 6 Tyhjennospumpun kaapelipidike
- 7 Sulkulevy
- 8 Pyörä
- 9 Kääntöpyöräkahva
- 10 Ohjaurusrulla
- 11 Lattiasuutin
- 12 Imuputki
- 13 Imukaulus
- 14 Imupää
- 15 Tyhjennospumppu
- 16 Tyhjennospumpun hattumutteri
- 17 Tyhjennospumpun uimurikytkin
- 18 Kantokahva
- 19 Suodattimen kansi
- 20 Suodattimen puhdistuskahva.
- 21 Työntökahva
- 22 Kahva
- 23 Tyhjennospumpun verkkopistoke
- 24 Kytkin "Tyhjennospumppu OFF"
- 25 Pistorasia
- 26 Kytkin "Tyhjennospumppu ON"
- 27 Pääkytkin
- 28 Poistoilmansuodatin
- 29 Karkealिकासuodatin/poimusuodatin
- 30 Poistoletku
- 31 Lattiasuuttimen pidike
- 32 Sulkutulppa (GEKA-C -liitin)
- 33 Pidike imuputkille
- 34 Kaapelikoukku
- 35 Pidike rakosuulakkeelle
- 36 Tyyppikilpi

Käyttöönotto

- Suosittelemme, että laite kytketään vain sellaiseen pistorasiaan, joka on varmistettu 30 mA:n vuotovirta-suojakytkimellä.

Laite mahdollistaa 3 eri käyttötapaa:

- 1 Märkäimurointi tyhjennospumppua käyttäen
- 2 Märkäimurointi ilman tyhjennospumppua
- 3 Kuivaimurointi

Märkäimu

Huomautus: Märkäimurointi on mahdollista myös, kun tyhjennospumppu on kytketty pois päältä tai poistettu. Tyhjennospumpun poistaminen, katso kohtaa Kuivaimu.

Kumihuulten asennus

Kuva 

→ Irrota harjakaistaleet.

→ Aseta kumihuulet paikalleen.

Huomautus: Kumihuulien rakenteellisen puolen on osoitettava ulospäin.

Paperisuodatinpussin/kuitusuodatinpussin poistaminen

Kuva 

→ Vapauta imupää lukituksesta, poista imupää.

→ Vedä paperisuodatinpussi/kuitusuodatinpussi taaksepäin ulos.

→ Aseta imupää paikalleen ja lukitse se.

- Imuroitaessa märkää likaa, paperi- tai kuitusuodatinpussi on aina ensin poistettava.

Kalvosuodattimen poisto

Kuva 

→ Vapauta imupää lukituksesta, poista imupää.

→ Poista kalvosuodatin.

→ Aseta imupää paikalleen ja lukitse se.

- Imuroitaessa märkää likaa kalvosuodatin on aina poistettava.

Karkealikuodattimen asetus paikalleen

- Avaa suodattimen kansi.
- Poista poimusuodatin.
- Aseta tilalle karkealikuodattimen
- Sulje suodattimen kansi, sen on lukituttava kuuluvasti.

Tyhjennysletkun liittäminen

Kuva

- Poista sulku tulppa (GEKA-C -liitin)
- Liitä tyhjennysletku (nimellislämpömitta 3/4" tai suurempi)

Likaveden laskeminen pois

Kuva

- Poista likavesi poistoletkun avulla.

Yleistä

Varo

Imuroinnin aikana ei koskaan saa poistaa karkealikuodattinta.

- Märkäimurointi ilman tyhjennyspumppua: On suositeltavaa käyttää erikoisuodatinpussia (märkä) (katso suodatinjärjestelmät).
- Kun maksimi nestetäytötaso on saavutettu, laite kytkeytyy automaattisesti pois päältä.
- Märkäimuroinnin päätyttyä: Puhdista uimuri, säiliö ja mahdollisesti tyhjennyspumppu kostealla liinalla ja anna kuivua.

Kuivaimu

Varo

Ennen kuivaimurointia: Poista tyhjennyspumppu ja aseta poimusuodatin paikalleen.

Huomautus: Kuivaimuroitaessa tulee aina käyttää poimusuodattinta.

Yleistä

Varo

Imuroitaessa hienojakoista pölyä voi lisäksi käyttää paperisuodatinpussia, kuitusuodatinpussia tai kalvosuodattinta.

Tyhjennyspumppun poistaminen

- Irrota tyhjennyspumppun verkkopistoke pistorasiasta.
- Vapauta imupää lukituksesta, poista imupää.

Kuva

- Kierrä irti tyhjennyspumppun hattumutteri.
- Irrota tyhjennyspumppun kaapelipidike ja korvaa se sulkulevyllä.
- Poista tyhjennyspumppu ja muovisäiliö säiliöstä

Kuva

- Laita sulku tulppa tyhjennysletkun tilalle.
- Aseta imupää paikalleen ja lukitse se.

Poimusuodattimen asettaminen paikalleen

Huomautus: Poimusuodatin ei kuulu toimintuslaajuuteen.

- Avaa suodattimen kansi.
- Poista karkealikuodattimen
- Aseta tilalle poimusuodattimen
- Sulje suodattimen kansi, sen on lukituttava kuuluvasti.

Harjakaistojen asetus paikalleen

Kuva

- Poista kumihuulet.
- Aseta tilalle harjakaistat.

Paperisuodatinpussin/kuitusuodatinpussin asetus paikalleen

Huomautus: Paperisuodatinpussi tai kuitusuodatinpussi ei kuulu toimituslaajuuteen.

Kuva

- Vapauta imupää lukituksesta, poista imupää.
- Pistä paperi- tai kuitusuodatinpussi paikalleen.
- Aseta imupää paikalleen ja lukitse se.

Kalvosuodattimen laitto paikalleen

Huomautus: Kalvosuodatin ei kuulu toimintuslaajuuteen.

Huomautus: Kalvosuodattinta on käytettävä imupään suojaamiseksi, jos imurointi suoritetaan ilman paperisuodatinpussia tai kuitusuodatinpussia.

Kuva

- Vapauta imupää lukituksesta, poista imupää.
- Vedä kalvosuodatin säiliön reunojen ylitse.
- Aseta imupää paikalleen ja lukitse se.

Puristinliitos

Kuva

Imuletku on varustettu puristinliitoslukituksella. Kaikki C-40/C-DN-40:n saatavavissa olevat varusteet voidaan liittää puristinliitokseen.

Käyttö

Vaara

Loukkaantumis- ja vahingoittumisvaara-vaara! Pistorasia on tarkoitettu vain tyhjennuspumpun liittämiseen suoraan imuriin. Pistorasian käyttö muuhun tarkoitukseen on kiellettyä.

Laitteen käynnistys

- Pistä laitteen verkkopistoke pistorasiaan.
- Kytke laite pääkytkimellä päälle.
- Suurten nestemäärien jatkuva poistaminen: käynnistä tyhjennospumppu.

Poisto- tai tyhjennyskäyttö

- Poista nesteitä jatkuvasti tai suorita puhdistamista.

Suodattimen puhdistus

Puhdista poimusuodatin säännöllisin väliajoin imuroinnin aikana.

- Liikuta suodatinpuhdistimen kahvaa useaan kertaan ulos ja sisään.

Laitteen kytkeminen pois päältä

- Kytke tyhjennospumppu, jos käytössä, pois päältä.
- Kytke laite pääkytkimellä pois päältä.
- Vedä laitteen verkkopistoke irti pistorasiasta.

Jokaisen käyttökerran jälkeen

- Suodattimen puhdistus: Vedä kahva ulos ja paina sisään useamman kerran peräkkäin.
- Tyhjennä säiliö.
- Puhdista laite sisältä ja ulkoa imuroimalla ja kostealla liinalla pyyhkimällä.

Laitteen säilytys

- Kierrä verkkoliitäntäjohto työntöaisassa olevien kaapelikoukkujen ympärille.
- Kierrä imuletku työntöaisan ympärille.
- Säilytä laite kuivassa tilassa ja suoja se asiattomalta käytöltä.

Kuljetus

Varo

Loukkaantumis- ja vahingoittumisvaara-vaara! Huomioi kuljetettaessa laitteen paino.

- Ota imuputki lattiasuulakkeineen pidikkeestä. Kun kannat laitetta, pidä kiinni kantokahvasta ja imuputkesta.
- Kun kuljetat laitetta ajoneuvoissa, varmista laite liukumisen ja kaatumisen varalta kulloinkin voimassa olevien ohjesääntöjen mukaisesti.

Säilytys

Varo

Loukkaantumis- ja vahingoittumisvaara-vaara! Huomioi säilytettäessä laitteen paino.

Tätä laitetta saa säilyttää vain sisätiloissa.

Hoito ja huolto

Vaara

Virtapistoke on vedettävä irti pistorasiasta ennen kaikkia laitteeseen kohdistuvia töitä.

Karkealika-/poimusuodattimen tai poistoilmasuodattimen vaihtaminen

- Avaa suodattimen kansi.
- Vaihda karkealika-/poimusuodatin tai poistoilmasuodatin.
- Sulje suodattimen kansi, sen on lukituttu kuuluvasti.

Uimurin puhdistus

- Vapauta imupää lukituksesta, poista imupää.
- Puhdista uimuri kostealla liinalla.
- Aseta imupää paikalleen ja lukitse se.

Häiriöapu

⚠ Vaara

Virtapistoke on vedettävä irti pistorasiasta ennen kaikkia laitteeseen kohdistuvia töitä.

Imuturbiini ei pyöri

- Tarkasta virransyötön pistorasia ja su-lake.
- Tarkasta laitteen verkkokaapeli ja verk-kopistoke.
- Kytke laite päälle.
- Tarkasta uimuri.

Imuturbiini kytkeytyy pois päältä

- Käynnistä tyhjennuspumppu.

Imuvoima vähenee

- Poista tukokset imusuulakkeesta, imu-putkesta, imuletkusta tai karkealika-/poimusuodattimesta.
- Suodattimen puhdistus: Vedä kahva ulos ja paina sisään useamman kerran peräkkäin.
- Vaihda paperi- tai kuitusuodatinpussi.
- Lukitse suodattimen kansi oikein.
- Puhdista kalvosuodatin juoksevassa vedessä tai vaihda tarvittaessa.
- Vaihda poimusuodatin.
- Tarkasta poistoletkun tiiviys.
- Tarkasta poimusuodattimen oikea asennus.

- Tarkasta karkealikasuodattimen oikea asennus.

Pölyä tulee ulos kuivaimuroitaessa

- Aseta tilalle poimusuodatin
- Tarkasta poimusuodattimen oikea asennus.
- Vaihda poimusuodatin.

Tyhjennuspumppu ei käy

- Tarkasta laitteen pistorasia.
- Vapauta säiliössä kiinnijuuttunut uimu-rikytkin.
- Vapauta pumpun kiinnijuuttunut siipi-pyörä.

Tyhjennuspumppu pumppaa vain vähän

- Poista tyhjennysletkun nurjahduskohdat.
- Tarkasta, onko tyhjennysletku tukossa.

Takuu

Kussakin maassa ovat voimassa valtuuttamamme myyntiorganisaation julkaisemat takuuehdot. Materiaali- ja valmistusvirheitä aiheutuvat virheet laitteessa korjaamme takuuaikana maksutta. Takuutapauksessa ota yhteys ostotositteen kanssa jälleenmyyjään tai lähimpään valtuutettuun huoltoon.

Varusteet ja varaosat

- Vain sellaisten lisävarusteiden ja varaosien käyttö on sallittua, jotka valmistaja on hyväksynyt. Alkuperäiset lisävarusteet ja varaosat takaavat, että laitetta voidaan käyttää turvallisesti ja häiriöttömästi.
- Tärkeimpien osien varaosaluettelo löytyy tämän käyttöohjeen lopusta.
- Saat lisätietoja varaosista osoitteesta www.karcher.fi, osiosta Huolto.

EU-standardinmukaisuustodistus

Vakuutamme, että alla mainitut tuotteet vastaavat suunnittelultaan ja rakenteeltaan sekä valmistustavaltaan EU-direktiivien asianomaisia turvallisuus- ja terveystaakkeita. Jos tuotteeseen/tuotteisiin tehdään muutoksia, joista ei ole sovittu kanssamme, tämä vakuutus ei ole enää voimassa.

Tuote: Märkä- ja kuivaimuri

Tyyppi: 1.146-xxx

Yksiselitteiset EU-direktiivit

2006/42/EY (+2009/127/EY)

2004/108/EY

Sovelletut harmonisoidut standardit

EN 55014-1: 2006 + A1: 2009

EN 55014-2: 1997 + A2: 2008

EN 60335-1

EN 60335-2-69

EN 61000-3-2: 2006 + A2: 2009

EN 61000-3-3: 2008

EN 62233: 2008

Sovelletut kansalliset standardit

-

5.957-602

Allekirjoittaneet toimivat yrityksen johton puolesta ja sen valtuuttamina.



H. Jenner
CEO



S. Reiser
Head of Approbation

Dokumentointivaltuutettu:

S. Reiser

Alfred Kärcher GmbH & Co. KG

Alfred-Kärcher-Str. 28 - 40

71364 Winnenden (Germany)

Puh.: +49 7195 14-0

Faksi: +49 7195 14-2212

Winnenden, 2010/07/14

Tekniset tiedot

		NT 611 Eco K
Verkkojännite	V	230
Taajuus	Hz	1~ 50
Maks. teho	W	EU: 2350
	W	CH: 2300
Teho (yhteensä)	W	2000
Nimellisteho	W	1200
Teho, tyhjennyspumppu	W	800
Säiliön tilavuus	l	55
Täyttömäärä neste	l	42
Ilmamäärä (maks.)	l/s	56
Alipaine (maks.)	kPa (mbar)	23,5 (235)
Suojatyyppi	--	IPX4
Kotelointiluokka	--	I
Imuletkuliitin (C-DN/C-ID)	mm	40
Pituus x leveys x korkeus	mm	570 x 430 x 860
Tyypillinen käyttöpaino	kg	23,0
Ympäristön lämpötila (maks.)	°C	+40
Mitatut arvot EN 60335-2-69 mukaisesti		
Äänenpainetaso L_{pA}	dB(A)	63
Epävarmuus K_{pA}	dB(A)	1
Käsi-käsivarsi värinäarvo	m/s ²	<2,5
Epävarmuus K	m/s ²	0,2

Verkkokaapeli	H07RN-F 3x1,5 mm ²	
	Osa-nro	Johdon pituus
EU	6.649-413.0	10 m
CH	6.649-254.0	10 m

 Πριν χρησιμοποιήσετε τη συσκευή σας για πρώτη φορά, διαβάστε αυτές τις πρωτότυπες οδηγίες χρήσης, ενεργήστε σύμφωνα με αυτές και κρατήστε τις για μελλοντική χρήση ή για τον επόμενο ιδιοκτήτη.

- Πριν από την πρώτη χρήση διαβάστε οπωσδήποτε τις υποδείξεις ασφαλείας αρ. 5.956-249!
- Η μη τήρηση των οδηγιών χρήσης, καθώς και των υποδείξεων ασφαλείας, μπορεί να προκαλέσει βλάβες στη συσκευή ή κινδύνους για τον χρήστη ή άλλα άτομα.
- Σε περίπτωση βλαβών κατά τη μεταφορά ειδοποιήστε αμέσως τον αντιπρόσωπό σας.

Πίνακας περιεχομένων

Προστασία περιβάλλοντος	EL . . . 1
Σύμβολα στο εγχειρίδιο οδηγιών	EL . . . 1
Χρήση σύμφωνα με τους κανονισμούς	EL . . . 1
Στοιχεία συσκευής	EL . . . 2
Έναρξη λειτουργίας	EL . . . 2
Χειρισμός	EL . . . 4
Μεταφορά	EL . . . 5
Αποθήκευση	EL . . . 5
Φροντίδα και συντήρηση	EL . . . 5
Αντιμετώπιση βλαβών	EL . . . 5
Εγγύηση	EL . . . 6
Εξαρτήματα και ανταλλακτικά	EL . . . 6
Δήλωση Συμμόρφωσης των Ε.Κ.	EL . . . 7
Τεχνικά χαρακτηριστικά	EL . . . 8

Προστασία περιβάλλοντος



Τα υλικά συσκευασίας είναι ανακυκλώσιμα. Μην πετάτε τις συσκευασίες στα οικιακά απορρίμματα, αλλά σε ειδικό σύστημα επαναχρησιμοποίησης.



Οι παλιές συσκευές περιέχουν ανακυκλώσιμα υλικά, τα οποία θα πρέπει να μεταφέρονται σε σύστημα επαναχρησιμοποίησης. Οι μπαταρίες, τα λάδια και παρόμοια υλικά δεν επιτρέπεται να καταλήγουν στο περιβάλλον. Για το λόγο αυτόν η διάθεση παλιών συσκευών πρέπει να γίνεται σε κατάλληλα συστήματα συλλογής.

Υποδείξεις για τα συστατικά (REACH)

Ενημερωμένες πληροφορίες για τα συστατικά μπορείτε να βρείτε στη διεύθυνση:

www.kaercher.com/REACH

Σύμβολα στο εγχειρίδιο οδηγιών

Κίνδυνος

Για άμεσα επαπειλούμενο κίνδυνο, ο οποίος μπορεί να οδηγήσει σε σοβαρό τραυματισμό ή θάνατο.

Προειδοποίηση

Για ενδεχόμενη επικίνδυνη κατάσταση, η οποία μπορεί να οδηγήσει σε σοβαρό τραυματισμό ή θάνατο.

Προσοχή

Για ενδεχόμενη επικίνδυνη κατάσταση, η οποία μπορεί να οδηγήσει σε ελαφρό τραυματισμό ή υλικές βλάβες.

Χρήση σύμφωνα με τους κανονισμούς

Προειδοποίηση

Η συσκευή δεν ενδείκνυται για την αναρρόφηση επιβλαβών για την υγεία σκονών.

- Αυτή η συσκευή αναρρόφησης προορίζεται για τη διαρκή απομάκρυνση μεγάλων ποσοτήτων υγρών (πλημμύρες, εκκένωση δοχείων, υδροστασιών, δεξαμενών κ.λπ.), καθώς και για τον υγρό και ξηρό καθαρισμό δαπέδων και τοίχων.
- Η συσκευή αυτή είναι κατάλληλη για επαγγελματική χρήση, π.χ. σε βιοτεχνίες και επιχειρήσεις.

Στοιχεία συσκευής

- 1 Φλοτέρ
- 2 Καλώδιο τροφοδοσίας
- 3 Εύκαμπτος σωλήνας αναρρόφησης
- 4 Ασφάλιση της κεφαλής αναρρόφησης
- 5 Δοχείο ρύπων
- 6 Στήριγμα καλωδίου της αντλίας εκκένωσης
- 7 Πλάκα σφράγισης
- 8 Τροχός
- 9 Έλασμα με τροχισκούς
- 10 Τροχίσκος οδήγησης
- 11 Μπεκ δαπέδου
- 12 Σωλήνας αναρρόφησης
- 13 Στόμιο αναρρόφησης
- 14 Κεφαλή αναρρόφησης
- 15 Αντλία εκκένωσης
- 16 Περικόχλιο-ρακόρ της αντλίας εκκένωσης
- 17 Διακόπτης με πλωτήρα της αντλίας εκκένωσης
- 18 Λαβή μεταφοράς
- 19 Κάλυμμα φίλτρου
- 20 Λαβή καθαρισμού φίλτρου
- 21 Λαβή μεταφοράς
- 22 Γωνία σωλήνα
- 23 Βύσμα τροφοδοσίας της αντλίας εκκένωσης
- 24 Διακόπτης "Αντλία εκκένωσης OFF"
- 25 Πρίζα
- 26 Διακόπτης "Αντλία εκκένωσης ON"
- 27 Κύριος διακόπτης
- 28 φίλτρο απαερίων
- 29 Φίλτρο ογκωδών ρύπων/επίπεδο πτυχωτό φίλτρο
- 30 Ελαστικός σωλήνας απορροής
- 31 Στήριγμα για ακροφύσιο δαπέδου
- 32 Πώμα (Σύνδεσμος GEKA-C)
- 33 Στήριγμα για σωλήνα αναρρόφησης
- 34 Άγκιστρο καλωδίου
- 35 Στήριγμα για ακροφύσιο αρμών
- 36 Πινακίδα τύπου

Έναρξη λειτουργίας

- Συνιστάται να συνδέσετε τη συσκευή μόνον σε μια πρίζα που διαθέτει προστατευτικό διακόπτη ρεύματος διάρροης 30 mA.

Η συσκευή επιτρέπει 3 είδη λειτουργίας:

- 1 Υγρή αναρρόφηση με αντλία εκκένωσης
- 2 Υγρή αναρρόφηση χωρίς αντλία εκκένωσης
- 3 Ξηρή αναρρόφηση

Υγρή αναρρόφηση

Υπόδειξη: Η λειτουργία υγρής αναρρόφησης είναι δυνατή και με απενεργοποιημένη ή μη συνδεδεμένη αντλία εκκένωσης. Αφαιρέστε την αντλία εκκένωσης, βλ. Ξηρή αναρρόφηση.

Εγκατάσταση πλαστικών χειλέων

Εικόνα **A**

→ Αποσυναρμολογήστε τη λωρίδα βουρτσών.

→ Τοποθετήστε τα λαστιχένια χείλη.

Υπόδειξη: Η ανάγλυφη πλευρά του λαστιχένιου χείλους πρέπει να είναι στραμμένη προς τα έξω.

Αφαίρεση της χάρτινης/υφασμάτινης σακούλας φίλτρου

Εικόνα **B**

→ Απασφαλίστε και αφαιρέστε την κεφαλή αναρρόφησης.

→ Τραβήξτε προς τα πίσω και βγάλτε τη χάρτινη/υφασμάτινη σακούλα φίλτρου.

→ Τοποθετήστε και ασφαλίστε και πάλι την κεφαλή αναρρόφησης.

- Κατά την αναρρόφηση υγρών ακαθαρσιών πρέπει να αφαιρείται πάντοτε η χάρτινη ή υφασμάτινη σακούλα φίλτρου.

Αφαίρεση φίλτρου μεμβράνης

Εικόνα **Γ**

- Απασφαλίστε και αφαιρέστε την κεφαλή αναρρόφησης.
- Αφαιρέστε το φίλτρο μεμβράνης.
- Τοποθετήστε και ασφαλίστε και πάλι την κεφαλή αναρρόφησης.
- Κατά την αναρρόφηση υγρών ακαθαρσιών πρέπει να απομακρύνετε πάντα το φίλτρο μεμβράνης.

Τοποθέτηση του φίλτρου ογκωδών ρύπων

- Ανοίξτε το κάλυμμα του φίλτρου.
- Αφαιρέστε το επίπεδο πτυχωτό φίλτρο.
- Τοποθετήστε το φίλτρο ογκωδών ρύπων.
- Κλείστε το κάλυμμα του φίλτρου. Θα ακούσετε τον ήχο ασφάλισης.

Σύνδεση του ελαστικού σωλήνα εκκένωσης

Εικόνα **Δ**

- Αφαιρέστε το πώμα (σύνδεσμος GEKAC).
- Συνδέστε τον ελαστικό σωλήνα εκκένωσης (ονομαστική διάμετρος τουλ. 3/4").

Εκκένωση βρώμικου νερού

Εικόνα **Ε**

- Αποστραγγίστε το ακάθαρτο νερό μέσω του εύκαμπτου σωλήνα απορροής.

Γενικά

Προσοχή

Κατά την αναρρόφηση δεν επιτρέπεται να απομακρυνθεί σε καμία περίπτωση το φίλτρο ογκωδών ρύπων.

- Υγρή αναρρόφηση χωρίς αντλία εκκένωσης: Συνιστάται να χρησιμοποιείται ένα ειδικό φίλτρο σακούλας (υγρό) (βλ. συστήματα φίλτρων).
- Όταν σημειωθεί η μέγιστη στάθμη υγρών, η συσκευή απενεργοποιείται αυτόματα.
- Μετά το πέρας της υγρής αναρρόφησης: Καθαρίστε τον πλωτήρα, το δοχείο και, ενδεχομένως, την αντλία εκκένωσης με ένα υγρό πανί και στεγνώστε τα.

Ξηρή αναρρόφηση

Προσοχή

Πριν την ξηρή αναρρόφηση: Αφαιρέστε την αντλία εκκένωσης και τοποθετήστε το επίπεδο πτυχωτό φίλτρο.

Υπόδειξη: Γενικά, κατά την ξηρή αναρρόφηση πρέπει να χρησιμοποιείται ένα επίπεδο πτυχωτό φίλτρο.

Γενικά

Προσοχή

Κατά την αναρρόφηση δεν επιτρέπεται να απομακρύνεται ποτέ το επίπεδο πτυχωτό φίλτρο

- Κατά την αναρρόφηση λεπτής σκόνης μπορεί να χρησιμοποιηθεί επιπλέον μια χάρτινη ή υφασμάτινη σακούλα φίλτρου ή ένα φίλτρο μεμβράνης.

Αποσυναρμολόγηση της αντλίας εκκένωσης

- Συνδέστε το φινις της αντλίας εκκένωσης.
- Απασφαλίστε και αφαιρέστε την κεφαλή αναρρόφησης.

Εικόνα **Σ**

- Ξεβιδώστε το περικόχλιο-ρακόρ της αντλίας εκκένωσης.
- Αφαιρέστε το στήριγμα καλωδίου της αντλίας εκκένωσης και αντικαταστήστε το με την πλάκα σφράγισης.
- Αφαιρέστε την αντλία εκκένωσης και το πλαστικό προσάρτημα από το δοχείο.

Εικόνα **Ζ**

- Τοποθετήστε το πώμα στη θέση του ελαστικού σωλήνα εκκένωσης.
- Τοποθετήστε και ασφαλίστε και πάλι την κεφαλή αναρρόφησης.

Τοποθέτηση του επιπέδου πτυχωτού φίλτρου

Υπόδειξη: Το επίπεδο πτυχωτό φίλτρο δεν περιλαμβάνεται στη συσκευασία.

- Ανοίξτε το κάλυμμα του φίλτρου.
- Αφαιρέστε το φίλτρο ογκωδών ρύπων.
- Τοποθετήστε το επίπεδο πτυχωτό φίλτρο.
- Κλείστε το κάλυμμα του φίλτρου. Θα ακούσετε τον ήχο ασφάλισης.

Συναρμολόγηση της διαμήκου βούρτσας

Εικόνα 

- Αφαιρέστε τα ελαστικά χείλη.
- Τοποθετήστε τη διαμήκη βούρτσα.

Τοποθέτηση της χάρτινης/υφασμάτινης σακούλας φίλτρου

Υπόδειξη: Η χάρτινη ή υφασμάτινη σακούλα φίλτρου δεν περιλαμβάνεται στη συσκευασία.

Εικόνα 

- Απασφαλίστε και αφαιρέστε την κεφαλή αναρρόφησης.
- Εισάγετε τη χάρτινη ή υφασμάτινη σακούλα φίλτρου.
- Τοποθετήστε και ασφαλίστε και πάλι την κεφαλή αναρρόφησης.

Τοποθέτηση του φίλτρου μεμβράνης

Υπόδειξη: Το φίλτρο μεμβράνης δεν περιλαμβάνεται στη συσκευασία.

Υπόδειξη: Κατά τη λειτουργία χωρίς χάρτινη ή υφασμάτινη σακούλα φίλτρου πρέπει να χρησιμοποιείται φίλτρο μεμβράνης, προκειμένου να προστατευτεί η κεφαλή αναρρόφησης.

Εικόνα 

- Απασφαλίστε και αφαιρέστε την κεφαλή αναρρόφησης.
- Τραβήξτε το φίλτρο μεμβράνης πάνω από το στόμιο του δοχείου.
- Τοποθετήστε και ασφαλίστε και πάλι την κεφαλή αναρρόφησης.

Σύνδεσμος κλιπ

Εικόνα 

Ο εύκαμπτος σωλήνας αναρρόφησης είναι εξοπλισμένος με σύστημα κουμπωτού συνδέσμου. Μπορούν να συνδεθούν όλα τα τμήματα εξαρτημάτων C-40/C-DN-40.

Χειρισμός

Κίνδυνος

Κίνδυνος τραυματισμού και βλάβης! Η πρίζα προορίζεται αποκλειστικά για την απευθείας σύνδεση της αντλίας εκκένωσης στη συσκευή αναρρόφησης. Δεν επιτρέπεται καμία άλλη χρήση της πρίζας.

Ενεργοποίηση της μηχανής

- Συνδέστε το φις της συσκευής.
- Θέστε τη συσκευή σε λειτουργία από το γενικό διακόπτη.
- Διαρκής απομάκρυνση μεγάλων ποσοτήτων υγρών: Ενεργοποιήστε την αντλία εκκένωσης.

Λειτουργία εκκένωσης ή καθαρισμού

- Εκτελέστε διαρκή εκκένωση υγρών ή καθαρισμό.

Καθάρισμα φίλτρου

Καθαρίζετε το επίπεδο πτυχωτό φίλτρο κατά τη διάρκεια της αναρρόφησης σε ακτικά διαστήματα.

- Μετακινήστε πολλές φορές μέσα έξω τη λαβή καθαρισμού του φίλτρου.

Απενεργοποίηση της μηχανής

- Απενεργοποιήστε την αντλία εκκένωσης κατά περίπτωση.
- Απενεργοποιήστε τη συσκευή από το γενικό διακόπτη.
- Βγάλετε το φις της συσκευής.

Έπειτα από κάθε λειτουργία

- Καθαρισμός φίλτρου: Μετακινήστε επανειλημμένα μέσα έξω τη λαβή.
- Αδειάστε τον κάδο.
- Καθαρίστε τη συσκευή εσωτερικά και εξωτερικά με αναρρόφηση και σκούπιμα με ένα υγρό πανί.

Φύλαξη της συσκευής

- Τυλίξτε το καλώδιο τροφοδοσίας στο άγκιστρο καλωδίου της λαβής ώθησης.
- Τυλίξτε τον ελαστικό σωλήνα αναρρόφησης γύρω από τη λαβή ώθησης.
- Τοποθετήστε τη συσκευή σε στεγνό χώρο και ασφαλίστε την ώστε να μην μπορεί να χρησιμοποιηθεί από αναρμόδια άτομα.

Μεταφορά

Προσοχή

Κίνδυνος τραυματισμού και βλάβης! Κατά τη μεταφορά λάβετε υπόψη το βάρος της συσκευής.

- Βγάλτε το σωλήνα αναρρόφησης με το ακροφύσιο δαπέδου από το στήριγμα. Για να μεταφέρετε τη συσκευή, κρατήστε την από τη λαβή μεταφοράς και το σωλήνα αναρρόφησης.
- Κατά τη μεταφορά με οχήματα, ασφαλίστε τη συσκευή έναντι ενδεχόμενης ολίσθησης και ανατροπής, σύμφωνα με τις εκάστοτε ισχύουσες κατευθυντήριες οδηγίες.

Αποθήκευση

Προσοχή

Κίνδυνος τραυματισμού και βλάβης! Κατά την αποθήκευση λάβετε υπόψη το βάρος της συσκευής.

Η συσκευή αυτή μπορεί να αποθηκεύεται μόνο σε εσωτερικούς χώρους.

Φροντίδα και συντήρηση

⚠ Κίνδυνος

Πριν από όλες τις εργασίες στη συσκευή, απενεργοποιήστε τη συσκευή και τραβήξτε το φως από την πρίζα.

Αντικατάσταση του φίλτρου ογκωδών ρύπων/επίπεδου πτυχωτού φίλτρου ή του φίλτρου απαερίων

- Ανοίξτε το κάλυμμα του φίλτρου.
- Αντικαταστήστε το φίλτρο ογκωδών ρύπων/επίπεδο πτυχωτό φίλτρο ή το φίλτρο απαερίων.
- Κλείστε το κάλυμμα του φίλτρου. Θα ακούσετε τον ήχο ασφάλισης.

Καθαρισμός πλωτήρα

- Απασφαλίστε και αφαιρέστε την κεφαλή αναρρόφησης.
- Καθαρίστε το εσωτερικό του πλωτήρα με ένα υγρό πανί.
- Τοποθετήστε και ασφαλίστε και πάλι την κεφαλή αναρρόφησης.

Αντιμετώπιση βλαβών

⚠ Κίνδυνος

Πριν από όλες τις εργασίες στη συσκευή, απενεργοποιήστε τη συσκευή και τραβήξτε το φως από την πρίζα.

Η τουρμπίνα αναρρόφησης δεν λειτουργεί

- Ελέγξτε την πρίζα και την ασφάλεια της παροχής ρεύματος.
- Ελέγξτε το καλώδιο τροφοδοσίας και το φως της συσκευής.
- Θέστε τη συσκευή σε λειτουργία.
- Ελέγξτε τον πλωτήρα.

Η τουρμπίνα απενεργοποιείται

- Ενεργοποιήστε την αντλία εκκένωσης.

Η αναρροφητική ισχύς μειώνεται

- Απομακρύνετε τυχόν εμπλοκές στο ακροφύσιο αναρρόφησης, το σωλήνα αναρρόφησης, τον ελαστικό σωλήνα αναρρόφησης ή το φίλτρο ογκωδών ρύπων/επίπεδο πτυχωτό φίλτρο.
- Καθαρισμός φίλτρου: Μετακινήστε επανειλημμένα μέσα έξω τη λαβή.
- Αντικαταστήστε τη χάρτινη ή υφασμάτινη σακούλα φίλτρου.
- Ασφαλίστε καλά το κάλυμμα φίλτρου.
- Καθαρίστε με τρεχούμενο νερό και/ή αντικαταστήστε το φίλτρο μεμβράνης.
- Αντικαταστήστε το επίπεδο πτυχωτό φίλτρο.
- Ελέγξτε τον ελαστικό σωλήνα απορροής για τυχόν διαρροές.
- Ελέγξτε εάν έγινε σωστή τοποθέτηση του επίπεδου πτυχωτού φίλτρου.
- Ελέγξτε εάν έχει εγκατασταθεί στη σωστή θέση το φίλτρο ογκωδών ρύπων.

Διαρροή σκόνης κατά την ξηρή αναρρόφηση

- Τοποθετήστε το επίπεδο πτυχωτό φίλτρο.
- Ελέγξτε εάν έγινε σωστή τοποθέτηση του επίπεδου πτυχωτού φίλτρου.
- Αντικαταστήστε το επίπεδο πτυχωτό φίλτρο.

Η αντλία εκκένωσης δεν λειτουργεί

- Ελέγξτε την πρίζα της συσκευής.
- Απελευθερώστε τον μπλοκαρισμένο διακόπτη με πλωτήρα στο δοχείο.
- Απελευθερώστε τη μπλοκαρισμένη φτερωτή της αντλίας.

Η αντλία εκκένωσης αντλεί πολύ μικρές ποσότητες

- Ανοίξτε τον ελαστικό σωλήνα εκκένωσης στα σημεία που είναι διπλωμένος.
- Ελέγξτε τον ελαστικό σωλήνα εκκένωσης για εμπλοκές.

Εγγύηση

Σε κάθε χώρα ισχύουν οι όροι εγγύησης που εκδόθηκαν από την αρμόδια εταιρία μας προώθησης πωλήσεων. Αναλαμβάνουμε τη δωρεάν αποκατάσταση οποιασδήποτε βλάβης στη συσκευή σας, εφόσον οφείλεται σε αστοχία υλικού ή κατασκευαστικό σφάλμα, εντός της προθεσμίας που ορίζεται στην εγγύηση. Σε περίπτωση που επιθυμείτε να κάνετε χρήση της εγγύησης, παρακαλούμε απευθυνθείτε με την απόδειξη αγοράς στο κατάστημα από το οποίο προμηθευτήκατε τη συσκευή ή στην πλησιέστερη εξουσιοδοτημένη υπηρεσία τεχνικής εξυπηρέτησης πελατών μας.

Εξαρτήματα και ανταλλακτικά

- Επιτρέπεται να χρησιμοποιούνται μόνο εξαρτήματα και ανταλλακτικά, τα οποία έχουν την έγκριση του κατασκευαστή. Τα γνήσια αξεσουάρ και ανταλλακτικά παρέχουν την εγγύηση της ασφαλούς και άψογης λειτουργίας της μηχανής.
- Μία επιλογή των ανταλλακτικών που χρειάζονται συχνότερα θα βρείτε στο τέλος των οδηγιών χρήσης.
- Περισσότερες πληροφορίες σχετικά με τα ανταλλακτικά μπορείτε να λάβετε στη διεύθυνση www.kaercher.com, τομέας Εξυπηρέτησης.

Δήλωση Συμμόρφωσης των Ε.Κ.

Δια της παρούσης δηλώνουμε ότι το μηχάνημα που χαρακτηρίζεται παρακάτω, με βάση τη σχεδίαση και την κατασκευή του, υπό τη μορφή που διατίθεται στην αγορά, πληροί στις σχετικές βασικές απαιτήσεις ασφαλείας και υγιεινής των οδηγιών της ΕΚ. Η παρούσα δήλωση παύει να ισχύει σε περίπτωση τροποποιήσεων του μηχανήματος χωρίς προηγούμενη συνεννόηση μαζί μας.

Προϊόν: Ηλεκτρική σκούπα υγρής και ξηρής αναρρόφησης

Τύπος: 1.146-xxx

Σχετικές οδηγίες των Ε.Κ.

2006/42/ΕΚ (+2009/127/ΕΚ)

2004/108/ΕΚ

Εφαρμοσθέντα εναρμονισμένα πρότυπα

EN 55014-1: 2006 + A1: 2009

EN 55014-2: 1997 + A2: 2008

EN 60335-1

EN 60335-2-69

EN 61000-3-2: 2006 + A2: 2009

EN 61000-3-3: 2008

EN 62233: 2008

Εφαρμοσθέντα εθνικά πρότυπα

-

5.957-602

Οι υπογράφωντες ενεργούν κατ' εντολή του και με εξουσιοδότηση της διεύθυνσης της επιχείρησης.



H. Jenner
CEO



S. Reiser
Head of Approbation

Υπεύθυνος τεκμηρίωσης:

S. Reiser

Alfred Karcher GmbH & Co. KG

Alfred-Karcher-Str. 28 - 40

71364 Winnenden (Germany)

Τηλ.: +49 7195 14-0

Φαξ: +49 7195 14-2212

Winnenden, 2010/07/14

Τεχνικά χαρακτηριστικά

		NT 611 Eco K
Τάση ηλεκτρικού δικτύου	V	230
Συχνότητα	Hz	1~ 50
Μέγ. ισχύς	W	EU: 2350
	W	CH: 2300
Ισχύς (συν.)	W	2000
Ονομαστική ισχύς	W	1200
Ισχύς αντλίας εκκένωσης	W	800
Χωρητικότητα κάδου	l	55
Ποσότητα πλήρωσης υγρού	l	42
Ποσότητα αέρα (μέγ.)	l/s	56
Υποπίεση (μέγ.)	kPa (mbar)	23,5 (235)
Είδος προστασίας	--	IPX4
Κατηγορία προστασίας	--	I
Σύνδεση ελαστικού σωλήνα αναρρόφησης (C-DN/C-ID)	mm	40
Μήκος x Πλάτος x Ύψος	mm	570 x 430 x 860
Τυπικό βάρος λειτουργίας	kg	23,0
Θερμοκρασία περιβάλλοντος (μέγ.)	°C	+40
Μετρούμενες τιμές κατά EN 60335-2-69		
Επιτρεπόμενη στάθμη ηχητικής ισχύος L_{pA}	dB(A)	63
Αβεβαιότητα K_{pA}	dB(A)	1
Κραδασμοί στο χέρι/στο βραχίονα	m/s ²	<2,5
Αβεβαιότητα K	m/s ²	0,2

Καλώδιο τροφοδοσί- ας δικτύου	H07RN-F 3x1,5 mm ²	
	Αριθ. ανταλλ.	Μήκος καλω- δίου
EU	6.649-413.0	10 m
CH	6.649-254.0	10 m



Cihazın ilk kullanımından önce bu orijinal kullanma kılavuzunu okuyun, bu kılavuza göre davranın ve daha sonra kullanım veya cihazın sonraki sahiplerine vermek için bu kılavuzu saklayın.

- İlk kullanımdan önce, 5.956-249 numaralı güvenlik uyarılarını mutlaka okuyun!
- Kullanım kılavuzunun ve emniyet uyarılarının dikkate alınmaması halinde cihazda hasar, kullanıcıda ve diğer kişilerde tehlike oluşabilir.
- Nakliye hasarlarını hemen yetkili satıcıya bildirin.

İçindekiler

Çevre koruma.	TR .. 1
Kullanım kılavuzundaki semboller	TR .. 1
Kurallara uygun kullanım	TR .. 1
Cihaz elemanları	TR .. 2
İşletime alma	TR .. 2
Kullanımı	TR .. 4
Taşıma	TR .. 4
Depolama.	TR .. 4
Koruma ve Bakım.	TR .. 4
Arızalarda yardım.	TR .. 4
Garanti	TR .. 5
Aksesuarlar ve yedek parçalar	TR .. 5
AB uygunluk bildirisi.	TR .. 6
Teknik Bilgiler	TR .. 7

Çevre koruma

	Ambalaj malzemeleri geri dönüştürülebilir. Ambalaj malzemelerini evinizin çöpüne atmak yerine lütfen tekrar kullanılabilircekleri yerlere gönderin.
	Eski cihazlarda, yeniden değerlendirme işlemine tabi tutulması gereken değerli geri dönüşüm malzemeleri bulunmaktadır. Aküler, yağ ve benzeri maddeler doğaya ulaşmamalıdır. Bu nedenle eski cihazları lütfen öngörülen toplama sistemleri aracılığıyla imha edin.

İçindekiler hakkında uyarılar (REACH)

İçindekiler hakkında ayrıntılı bilgileri bulabileceğiniz adres:

www.kaercher.com/REACH

Kullanım kılavuzundaki semboller

⚠ Tehlike

Ağır bedensel yaralanmalar ya da ölüme neden olan direkt bir tehlike için.

⚠ Uyarı

Ağır bedensel yaralanmalar ya da ölüme neden olabilecek olası tehlikeli bir durum için.

Dikkat

Hafif bedensel yaralanmalar ya da maddi hasarlara neden olabilecek olası tehlikeli bir durum için.

Kurallara uygun kullanım

⚠ Uyarı

Cihaz, zararlı tozların emilmesi için uygun değildir.

- Bu süpürge, büyük sıvı miktarlarının (su baskını hasarları, kapların, kuvvetlerin veya tankların emilerek boşaltılması, vb) sürekli olarak tasfiye edilmesi ve taban ve duvar yüzeylerinde sulu ve kuru temizlik için üretilmiştir.
- Bu cihaz, örn. marangozlar ve esnaflardaki mesleki kullanım için uygundur.

Cihaz elemanları

- 1 Şamandıra
- 2 Elektrik kablosu
- 3 Emme hortumu
- 4 Süpürge kafasının kilidi
- 5 Zbiornik na zanieczyszczenia
- 6 Boşaltma pompasının kablo tutucusu
- 7 Kapak plakası
- 8 Tekerlek
- 9 Manevra tekerleği kolu
- 10 Yönlendirme makarası
- 11 Taban memesi
- 12 Vakum borusu
- 13 Emme ağzı
- 14 Emme başlığı
- 15 Boşaltma pompası
- 16 Boşaltma pompasının üst somunu
- 17 Boşaltma pompasının şamandıra şalteri
- 18 Taşıma kolu
- 19 Filtre kapağı
- 20 Fitre temizleme kolu
- 21 İtme yayı
- 22 Manifold
- 23 Boşaltma pompasının elektrik fişi
- 24 "Boşaltma pompası KAPALI" şalteri
- 25 Priz
- 26 "Boşaltma pompası AÇIK" şalteri
- 27 Ana şalter
- 28 Atık hava filtresi
- 29 Kaba kir filtresi/yassı katlama filtre
- 30 Tahliye hortumu
- 31 Zemin memesi tutucusu
- 32 Kapatma başlığı (GEKA-C bağlantı)
- 33 Süpürme boruları tutucusu
- 34 Kablo kancası
- 35 Derz memesi tutucusu
- 36 Tip levhası

İşletime alma

- Bu cihazın sadece 30 mA hatalı akım koruma şalteriyle sigortalanmış bir prize bağlanması önerilir.

Cihaz 3 çalışma şekline olanak sağlar:

- 1 Boşaltma pompası ile sulu süpürme
- 2 Boşaltma pompası olmadan sulu süpürme
- 3 Kuru süpürme

Islak temizlik

Not: Sulu süpürme modu, boşaltma pompası kapalıyken ya da sökülmüşken de mümkündür. Boşaltma pompasını sökün, bkz. Kuru süpürme.

Lastik dudakların takılması

Şekil A

→ Fırça şeridini sökün.

→ Lastik dudakları takın.

Not: Lastik dudakların şekil verilmiş tarafı dışarıyı göstermelidir.

Kağıt filtre torbası/kumaş filtre torbasının çıkartılması

Şekil B

→ Emme kafasının kilidini açın ve kafayı çıkartın.

→ Kağıt filtre torbasını/kumaş filtre torbasını geriye doğru dışarı çekin.

→ Emme kafasını yerleştirin ve kilitleyin.

- Islak kirin emilmesi sırasında, kağıt ya da kumaş filtre torbası her zaman çıkarılmalıdır.

Diyafram filtresinin çıkartılması

Şekil C

→ Emme kafasının kilidini açın ve kafayı çıkartın.

→ Diyafram filtresini çıkartın.

→ Emme kafasını yerleştirin ve kilitleyin.

- Islak kirin emilmesi sırasında, diyafram filtresi her zaman çıkarılmalıdır.

Kapa kir filtresinin takılması

→ Filtre kapağını açın.

→ Yassı katlama filtresini çıkartın.

→ Kapa kir filtresini takın.

→ Filtre kapağını kapatın; duyulur bir şekilde kilitlemelidir.

Boşaltma hortumunun bağlanması

Şekil D

- Kapatma başlığını (GEKA-C bağlantı) çıkartın.
- Boşaltma hortumunu bağlayın (nominal genişlik 3/4" veya daha büyük).

Pis suyun boşaltılması

Şekil E

- Pis suyu, tahliye hortumuyla boşaltın.

Genel

Dikkat

Süpürme sırasında kaba kir filtresini kesinlikle çıkartmayın.

- Boşaltma pompası olmadan sulu süpürme: Bir özel filtre torbasının (sulu) kullanılması önerilir (Bkz. Filtre sistemleri).
- Maksimum sıvı seviyesine ulaşılması durumunda cihaz otomatik olarak kapatılır.
- Sulu süpürmenin tamamlanmasından sonra: Şamandıra, hazne ve gerekirse boşaltma pompasını nemli bir bezle temizleyin ve kurutun.

Kuru emme

Dikkat

Kuru süpürmeden önce: Boşaltma pompasını sökün ve yassı katlama filtresini takın.

Not: Kuru süpürme sırasında genel olarak bir yassı katlama filtresi kullanılmalıdır.

Genel

Dikkat

Emme sırasında yassı katlama filtresi kesinlikle çıkartılmamalıdır.

- İnce tozun emilmesi sırasında, ek olarak bir kağıt filtre torbası, bir elyaf filtre torbası ya da diyafram filtresi kullanılabilir.

Boşaltma pompasının sökülmesi

- Boşaltma pompasının elektrik fişini çıkartın.
- Emme kafasının kilidini açın ve kafayı çıkartın.

Şekil F

- Boşaltma pompasının üst somununu sökün.
- Boşaltma pompasının kablo tutucusunu çıkartın ve kapak plakası ile değiştirin.
- Boşaltma pompasını ve plastik parçayı haznedan çıkartın.

Şekil G

- Boşaltma hortumunun yerine kapatma başlığını takın.
- Emme kafasını yerleştirin ve kilitleyin.

Yassı katlama filtresinin takılması

Not: Yassı katlama filtresi, teslimat kapsamında bulunmamaktadır.

- Filtre kapağını açın.
- Kaba kir filtresini çıkartın.
- Yassı katlama filtresini takın.
- Filtre kapağını kapatın; duyulur bir şekilde kilitlemelidir.

Fırça şeridin takılması

Şekil H

- Lastik dudakları sökün.
- Fırça şeridi takın.

Kağıt filtre torbası/kumaş filtre torbasının takılması

Not: Bir kağıt filtre torbası veya elyaf filtre torbası, teslimat kapsamında bulunmamaktadır.

Şekil I

- Emme kafasının kilidini açın ve kafayı çıkartın.
- Kağıt ya da kumaş filtre torbasını takın.
- Emme kafasını yerleştirin ve kilitleyin.

Diyafram filtresinin takılması

Not: Bir diyafram filtresi, teslimat kapsamında bulunmamaktadır.

Not: Kağıt filtre torbası veya elyaf filtre torbası olmadan çalışırken, süpürme kafasını korumak için bir diyafram filtresi kullanılmalıdır.

Şekil J

- Emme kafasının kilidini açın ve kafayı çıkartın.
- Diyafram filtresini hazne kenarının üzerinden çekin.
- Emme kafasını yerleştirin ve kilitleyin.

Klips bağlantısı

Şekil K

Emme hortumu, bir klips sistemi ile donatılmıştır. Tüm C-40/C-DN-40 aksesuar parçaları bağlanabilir.

Kullanımı

⚠ Tehlike

Yaralanma ve hasar tehlikesi! Priz, sadece boşaltma pompasının süpürgeye doğrudan bağlanması için düzenlenmiştir. Prizin başka türlü kullanılmasına izin verilmez.

Cihazı açın

- Cihazın elektrik fişini takın.
- Cihazı ana şalterden açın.
- Büyük sıvı miktarlarının sürekli olarak boşaltılması: Boşaltma pompasını çalıştırın.

Boşaltma veya temizleme modu

- Sıvıları sürekli olarak boşaltın veya temizlik yapın.

Filtre temizliği

Emme sırasında yatık filtreyi düzenli aralıklarla temizleyin.

- Filtre temizleme kolunu birkaç kez dışarı çekin ve içeri itin.

Cihazın kapatılması

- Gerekirse boşaltma pompasını kapatın.
- Cihazı ana şalterden kapatın.
- Cihazın elektrik fişini çekin.

Her çalışmadan sonra

- Filtre temizliği: Filtre temizleme kolunu dışarı çekin ve içeri itin.
- Kabı boşaltın.
- Cihazın dışını ve içini tozunu alarak ve silerek nemli bir bezle temizleyin.

Cihazın saklanması

- Elektrik kablosu ve kablo kancasını itme koluna sarın.
- Süpürme hortumunu itme koluna sarın.
- Cihazı kuru bir odada muhafaza edin ve yetkisiz kullanıma karşı emniyete alın.

Taşıma

Dikkat

Yaralanma ve hasar tehlikesi! Taşıma sırasında cihazın ağırlığına dikkat edin.

- Süpürme borusunu taban memesiyle birlikte tutucudan alın. Taşımak için, cihazı taşıma kolundan ve süpürme borusundan tutun.
- Araçlarda taşıma sırasında, cihazı geçerli yönetmeliklere göre kaymaya ve devrilmeye karşı emniyete alın.

Depolama

Dikkat

Yaralanma ve hasar tehlikesi! Depolama sırasında cihazın ağırlığına dikkat edin.

Bu cihaz sadece iç mekanlarda depolanmalıdır.

Koruma ve Bakım

⚠ Tehlike

Cihazdaki tüm çalışmalardan önce cihazı kapatın ve elektrik fişini çekin.

Kaba kir filtresi/yassı katlama filtresi veya atık hava filtresinin değiştirilmesi

- Filtre kapağını açın.
- Kaba kir filtresi/yassı katlama filtresi veya atık hava filtresini değiştirin.
- Filtre kapağını kapatın; duyulur bir şekilde kilitlemelidir.

Şamandıranın temizlenmesi

- Emme kafasının kilidini açın ve kafayı çıkartın.
- Şamandırayı nemli bir bezle temizleyin.
- Emme kafasını yerleştirin ve kilitleyin.

Arızalarda yardım

⚠ Tehlike

Cihazdaki tüm çalışmalardan önce cihazı kapatın ve elektrik fişini çekin.

Emme türbini çalışmıyor

- Akım beslemesinin prizini ve sigortasını kontrol edin.
- Cihazın elektrik kablosunu ve elektrik fişini kontrol edin.
- Cihazı açın.
- Şamandırayı kontrol edin.

Vakum türbini kapanıyor

- Boşaltma pompasını çalıştırın.

Emme gücü dü

- Süpürme memesi, süpürme borusu, süpürme hortumu ya da kaba kir filtresi/ yassı katlama filtresindeki tıkanmaları giderin.
- Filtre temizliği: Filtre temizleme kolunu dışarı çekin ve içeri itin.
- Kağıt ya da kumaş filtre torbasını değiştirin.
- Filtre kapağını doğru şekilde kilitleyin.
- Diyafram filtresini akar su altında temizleyin ya da değiştirin.
- Yassı katlama filtresini değiştirin.
- Boşaltma hortumuna sızdırmazlık kontrolü yapın.
- Yassı katlama filtresinin montaj konumunun doğru olup olmadığını kontrol edin.
- Kaba kir filtresinin montaj konumunun doğru olup olmadığını kontrol edin.

Kuru süpürme sırasında toz çıkışı

- Yassı katlama filtresini takın.
- Yassı katlama filtresinin montaj konumunun doğru olup olmadığını kontrol edin.
- Yassı katlama filtresini değiştirin.

Boşaltma pompası çalışmıyor

- Cihazın prizini kontrol edin.
- Haznede sıkışmış olan şamandıra şalterini kurtarın.
- Pompada sıkışmış olan pompa çarkını kurtarın.

Boşaltma pompasının sevk miktarı düşük

- Boşaltma hortumunu bükülmeden döşeyin.
- Boşaltma hortumunda tıkanma olup olmadığını kontrol edin.

Garanti

Her ülkede yetkili distribütörümüz tarafından verilmiş garanti şartları geçerlidir. Garanti süresi içinde cihazınızda oluşan muhtemel hasarları, arızanın kaynağı üretim veya malzeme hatası olduğu sürece ücretsiz olarak karşılıyoruz. Garanti hakkınızdan yararlanmanızı gerektiren bir durum olduğu zaman, ilgili faturanız ile birlikte satıcınıza veya size en yakın yetkili servisimize başvurunuz.

Aksesuarlar ve yedek parçalar

- Sadece üretici tarafından onaylanmış aksesuar ve yedek parçalar kullanılmalıdır. Orijinal aksesuar ve orijinal yedek parçalar, cihazın güvenli ve arızasız bir biçimde çalışmasının güvencesidir.
- En sık kullanılan yedek parça çeşitlerini kullanım kılavuzunun sonunda bulabilirsiniz.
- Yedek parçalar hakkında diğer bilgileri, www.kaercher.com adresindeki Servis bölümünden alabilirsiniz.

AB uygunluk bildirisi

İşbu belge ile aşağıda tanımlanan makine-
nin konsepti ve tasarımı ve tarafımızdan pi-
yasaya sürülen modeliyle AB
yönetmeliklerinin temel teşkil eden ilgili gü-
venlik ve sağlık yükümlülüklerine uygun ol-
duğunu bildiririz. Onayımız olmadan
cihazda herhangi bir değişiklik yapılması
durumunda bu beyan geçerliliğini yitirir.

Ürün: Kuru ve yaş elektrikli süpürge

Tip: 1.146-xxx

İlgili AB yönetmelikleri

2006/42/EG (+2009/127/EG)

2004/108/EG

Kullanılmış olan uyumlu standartlar

EN 55014-1: 2006 + A1: 2009

EN 55014-2: 1997 + A2: 2008

EN 60335-1

EN 60335-2-69

EN 61000-3-2: 2006 + A2: 2009

EN 61000-3-3: 2008

EN 62233: 2008

Kullanılmış ulusal standartlar

-

5.957-602

İmzası bulunanlar, işletme yönetimi adına
ve işletme yönetimi tarafından verilen veka-
lete dayanarak işlem yapar.

H. Jenner
CEO

S. Reiser
Head of Approbation

Dokümantasyon yetkilisi:
S. Reiser

Alfred Kärcher GmbH & Co. KG
Alfred-Kärcher-Str. 28 - 40
71364 Winnenden (Germany)
Tel.: +49 7195 14-0
Faks: +49 7195 14-2212

Winnenden, 2010/07/14

Teknik Bilgiler

		NT 611 Eco K
Şebeke gerilimi	V	230
Frekans	Hz	1~ 50
Maks. güç	W	EU: 2350
	W	CH: 2300
Güç (toplam)	W	2000
Nominal güç	W	1200
Boşaltma pompasının gücü	W	800
Kap içeriği	l	55
Sıvı doldurma miktarı	l	42
Hava miktarı (maks.)	l/s	56
Vakum (maks.)	kPa (mbar)	23,5 (235)
Koruma şekli	--	IPX4
Koruma sınıfı	--	I
Süpürme hortumu bağlantısı (C-DN/C-ID)	mm	40
Uzunluk x Genişlik x Yükseklik	mm	570 x 430 x 860
Tipik çalışma ağırlığı	kg	23,0
Çevre sıcaklığı (maks.)	°C	+40
60335-2-69'a göre belirlenen değerler		
Ses basıncı seviyesi L_{pA}	dB(A)	63
Güvensizlik K_{pA}	dB(A)	1
El-kol titreşim değeri	m/s ²	<2,5
Güvensizlik K	m/s ²	0,2

Elektrik kablosu	H07RN-F 3x1,5 mm ²	
	Parça No.	Kablo uzunluğu
EU	6.649-413.0	10 m
CH	6.649-254.0	10 m



Перед первым применением вашего прибора прочитайте эту оригинальную инструкцию по эксплуатации, после этого действуйте соответственно и сохраните ее для дальнейшего пользования или для следующего владельца.

- Перед первым вводом в эксплуатацию обязательно прочтите указания по технике безопасности № 5.956-249!
- При несоблюдении инструкции и указаний по технике безопасности пылесос может выйти из строя, а для оператора и других лиц возникает риск получения травмы.
- При повреждениях, полученных во время транспортировки, немедленно свяжитесь с продавцом.

Оглавление

Защита окружающей среды	RU ... 1
Символы в руководстве по эксплуатации	RU ... 1
Использование по назначению	RU ... 2
Элементы прибора	RU ... 2
Начало работы	RU ... 3
Управление	RU ... 5
Транспортировка	RU ... 5
Хранение	RU ... 5
Уход и техническое обслуживание	RU ... 5
Помощь в случае неполадок	RU ... 6
Гарантия	RU ... 7
Принадлежности и запасные детали	RU ... 7
Заявление о соответствии ЕС	RU ... 7
Технические данные	RU ... 8

Защита окружающей среды

	Упаковочные материалы пригодны для вторичной переработки. Пожалуйста, не выбрасывайте упаковку вместе с бытовыми отходами, а сдайте ее в один из пунктов приема вторичного сырья.
	Старые приборы содержат ценные перерабатываемые материалы, подлежащие передаче в пункты приемки вторичного сырья. Аккумуляторы, масло и иные подобные материалы не должны попадать в окружающую среду. Поэтому утилизируйте старые приборы через соответствующие системы приемки отходов.

Инструкции по применению компонентов (REACH)

Актуальные сведения о компонентах приведены на веб-узле по следующему адресу:

www.kaercher.com/REACH

Символы в руководстве по эксплуатации

Опасность

Для непосредственно грозящей опасности, которая приводит к тяжелым увечьям или к смерти.

Предупреждение

Для возможной потенциально опасной ситуации, которая может привести к тяжелым увечьям или к смерти.

Внимание!

Для возможной потенциально опасной ситуации, которая может привести к легким травмам или повлечь материальный ущерб.

Использование по назначению

⚠ Предупреждение

Прибор не предназначен для сбора вредной для здоровья пыли.

- Данный пылесос предназначен для непрерывной утилизации большого количества воды (ущерб, причиненный наводнением, осушение резервуаров, бассейнов или емкостей и т.п.), а также для проведения влажной и сухой чистки поверхностей полов и стен.
- Данный прибор предназначен для профессионального применения, например, в ремесленном производстве и промышленности.

Элементы прибора

- 1 Поплавок
- 2 Сетевой шнур
- 3 Всасывающий шланг
- 4 Блокировка всасывающей головки
- 5 Мусорный бак
- 6 Держатель кабеля насоса для утилизации воды
- 7 Прижимная шина
- 8 Колесо
- 9 Ось направляющего ролика
- 10 Направляющий ролик
- 11 Форсунка для чистки пола
- 12 всасывающая трубка,
- 13 Всасывающий патрубок
- 14 Всасывающая головка
- 15 Насос для утилизации воды
- 16 Накладная гайка насоса для утилизации воды
- 17 Поплавковый выключатель насоса для утилизации воды
- 18 рукоятка для ношения прибора
- 19 Крышка фильтра
- 20 Ручка для чистки фильтра
- 21 ведущая дуга
- 22 Колено
- 23 Сетевой штекер насоса для утилизации воды
- 24 Переключатель в положении "Насос для утилизации воды ВЫКЛ"
- 25 Розетка
- 26 Переключатель в положении "Насос для утилизации воды ВКЛ"
- 27 Главный выключатель
- 28 Фильтр для очистки отходящего воздуха
- 29 Фильтр для грубых частиц грязи/ складчатый фильтр
- 30 Сливной шланг
- 31 Держатель насадки для пола
- 32 Колпачок (соединительный элемент GEKA-C)
- 33 Держатель для всасывающей трубки
- 34 Крючки для кабеля
- 35 Держатель насадки для стыков
- 36 Заводская табличка с данными

Начало работы

- Рекомендуется подключать данное устройство только к штепсельной розетке, имеющей защитный выключатель, рассчитанный на аварийный ток 30 мА.

Прибор обеспечивает работу в трех режимах:

- 1 Чистка во влажном режиме с помощью насоса для утилизации воды
- 2 Чистка во влажном режиме без насоса для утилизации воды
- 3 Чистка в сухом режиме

Влажная чистка

Указание: Проведение чистки во влажном режиме также возможно при выключенном или демонтированном насосе для утилизации воды. Демонтировать насос для утилизации воды, см. "Чистка в сухом режиме".

Установка резиновых кромок

Рисунок **А**

- Снять щетки.
- Установить резиновые кромки (5).

Указание: Структурированная сторона резиновых кромок должна быть обращена наружу.

Удаление бумажного фильтровального пакета/фильтровального пакета из нетканого материала

Рисунок **Б**

- Разблокировать и снять всасывающий элемент.
- Потянуть бумажный фильтровальный пакет/фильтровальный пакет из нетканого материала вниз и снять его.
- Надеть и зафиксировать всасывающий элемент.
- При сборе влажной пыли бумажный фильтровальный пакет или фильтр из нетканого материала необходимо снимать.

Удаление мембранного фильтра

Рисунок **С**

- Разблокировать и снять всасывающий элемент.
- Удаление мембранного фильтра.
- Надеть и зафиксировать всасывающий элемент.
- При сборе влажной пыли мембранный фильтр необходимо снимать.

Установка фильтра для грубых частиц грязи

- Открыть крышку фильтра.
- Вынуть складчатый фильтр.
- Установить фильтр для грубых частиц грязи.
- Закрыть крышку фильтра так, чтобы был слышен щелчок.

Подключение шланга для утилизации воды

Рисунок **Д**

- Удалить колпачок (соединительный элемент GEKA-C).
- Подключить шланг для утилизации воды (номинальный диаметр 3/4" или больше).

Слить грязную воду

Рисунок **Е**

- Слить грязную воду с помощью сливного шланга.

Общие положения

Внимание!

Удаление фильтра для грубых частиц грязи во время работы запрещается.

- Чистка во влажном режиме без насоса для утилизации воды: Рекомендуется использование специального фильтровального мешка (чистка во влажном режиме) (см. раздел "Фильтровальные системы").
- При достижении максимального уровня жидкости прибор автоматически отключается.
- После завершения чистки во влажном режиме: Очистить и просушить при помощи салфетки поплавков, резервуар и, при необходимости, насос для утилизации воды.

Сухая чистка

Внимание!

Перед проведением чистки в сухом режиме: Демонтировать насос для утилизации воды и установить складчатый фильтр.

Указание: При проведении чистки в сухом режиме в основном следует использовать складчатый фильтр.

Общие положения

Внимание!

Удаление складчатого фильтра во время работы запрещается.

- При сборе мелкой пыли дополнительно можно использовать бумажный фильтровальный пакет, фильтр из нетканого материала или мембранный фильтр.

Демонтаж насоса для утилизации воды

- Вынуть из розетки штепсельную вилку насоса для утилизации воды.
- Разблокировать и снять всасывающий элемент.

Рисунок **Г**

- Отвинтить накидную гайку насоса для утилизации воды.
- Вытянуть держатель кабеля насоса для утилизации воды и установить вместо него прижимную шину.
- Снять с резервуара насос для утилизации воды и пластмассовую вставку.

Рисунок **Г**

- Заменить шланг для утилизации воды на колпачок.
- Надеть и зафиксировать всасывающий элемент.

Установка складчатого фильтра

Указание: Складчатый фильтр не входит в объем поставки.

- Открыть крышку фильтра.
- Вынуть фильтр для грубых частиц грязи.
- Установить складчатый фильтр.
- Закрыть крышку фильтра так, чтобы был слышен щелчок.

Установка кромок щетки

Рисунок **И**

- Снять резиновые кромки.
- Установить кромки щетки.

Установка бумажного фильтровального пакета/фильтровального пакета из нетканого материала

Указание: Бумажный фильтровальный пакет или фильтр из нетканого материала не входит в объем поставки.

Рисунок **И**

- Разблокировать и снять всасывающий элемент.
- Надеть бумажный фильтровальный пакет или фильтр из нетканого материала.
- Надеть и зафиксировать всасывающий элемент.

Установка мембранного фильтра

Указание: Мембранный фильтр не входит в объем поставки.

Указание: При работе без бумажного фильтровального пакета или фильтра из нетканого материала должен использоваться мембранный фильтр для защиты всасывающей головки.

Рисунок **И**

- Разблокировать и снять всасывающий элемент.
- Наденуть мембранный фильтр на края бака.
- Надеть и зафиксировать всасывающий элемент.

Клипсовое соединение

Рисунок **К**

Всасывающий шланг оснащен системой клипсового соединения. Могут быть подсоединены все комплектующие изделия C-40/C-DN-40.

Управление

⚠ Опасность

Опасность получения травм и повреждений! Штепсельная розетка предназначена исключительно для непосредственного подключения насоса для утилизации воды к пылесосу. Любое иное применение штепсельной розетки недопустимо.

Включение прибора

- Вставить в розетку штепсельную вилку устройства.
- Прибор отключается при помощи главного выключателя.
- Непрерывная утилизация большого количества воды: Включить насос для утилизации воды.

Режим утилизации или очистки

- Проводится непрерывное удаление жидкости или очистка.

Чистка фильтра

Чистить плоский складчатый фильтр через регулярные отрезки времени во время всасывания.

- Несколько раз выдвинуть и вдвинуть ручку чистки фильтра.

Выключение прибора

- При необходимости выключить насос для утилизации воды.
- Выключить прибор при помощи главного выключателя.
- Вытянуть штепсельную вилку устройства.

После каждой эксплуатации

- Чистка фильтра: Несколько раз выдвинуть и вдвинуть ручку.
- Опустошить бак.
- Очистить прибор снаружи и внутри пылесосом и протереть его влажным полотенцем.

Хранение прибора

- Намотать сетевой кабель вокруг крючков на ведущей дуге.
- Обмотать всасывающий шланг вокруг буксирной скобы.
- Хранить прибор в сухом помещении, приняв при этом меры от несанкционированного использования.

Транспортировка

Внимание!

Опасность получения травм и повреждений! При транспортировке следует обратить внимание на вес устройства.

- Вынуть всасывающую трубку с насадкой для пола из держателя. Для переноски прибора его следует брать за ручку и всасывающую трубу.
- При перевозке аппарата в транспортных средствах следует учитывать действующие местные государственные нормы, направленные на защиту от скольжения и опрокидывания.

Хранение

Внимание!

Опасность получения травм и повреждений! При хранении следует обратить внимание на вес устройства. Это устройство разрешается хранить только во внутренних помещениях.

Уход и техническое обслуживание

⚠ Опасность

Перед проведением любых работ с прибором, выключить прибор и вытянуть штепсельную вилку.

Замена фильтра для грубых частиц грязи/складчатого фильтра или фильтра для очистки отходящего воздуха

- Открыть крышку фильтра.
- Заменить фильтр для грубых частиц грязи/складчатый фильтр или фильтр для очистки отходящего воздуха.
- Закрывать крышку фильтра так, чтобы был слышен щелчок.

Очистка поплавка

- Разблокировать и снять всасывающий элемент.
- Поплавок очистить с помощью влажной салфетки.
- Надеть и зафиксировать всасывающий элемент.

Помощь в случае неполадок

⚠ Опасность

Перед проведением любых работ с прибором, выключить прибор и вытянуть штепсельную вилку.

Всасывающая турбина не работает

- Проверить штепсельную розетку и предохранитель системы электропитания.
- Проверить сетевой кабель и штепсельную вилку устройства.
- Включить аппарат.
- Проверить поплавок.

Всасывающая турбина отключается

- Включить насос для утилизации воды.

Мощность всасывания упала

- Удалить мусор из всасывающей насадки, всасывающей трубки, всасывающего шланга или фильтра для грубых частиц грязи/складчатого фильтра.
- Чистка фильтра: Несколько раз выдвинуть и вдвинуть ручку.
- Заменить бумажный фильтровальный пакет или фильтр из нетканого материала.
- Правильно закрыть крышку фильтра так, чтобы она зафиксировалась.
- Промыть мембранный фильтр под проточной водой или заменить.
- Заменить складчатый фильтр.
- Проверить сливной шланг на герметичность.
- Проверить правильность установки складчатого фильтра.
- Проверить правильность установки фильтра для грубых частиц грязи.

Выделение пыли во время чистки в сухом режиме

- Установить складчатый фильтр.
- Проверить правильность установки складчатого фильтра.
- Заменить складчатый фильтр.

Насос для утилизации воды не работает

- Проверить штепсельную розетку устройства.
- Освободить заземленный поплавковый выключатель резервуара.
- Освободить заблокированную крыльчатку насоса.

Слабая подача насоса для утилизации воды

- Уложить шланг насоса для утилизации воды, избегая образования изгибов.
- Проверить шланг насоса для утилизации воды на наличие засоров.

Гарантия

В каждой стране действуют соответственно гарантийные условия, изданные уполномоченной организацией сбыта нашей продукции в данной стране. Возможные неисправности прибора в течение гарантийного срока мы устраняем бесплатно, если причина заключается в дефектах материалов или ошибках при изготовлении. В случае возникновения претензий в течение гарантийного срока просьба обращаться, имея при себе чек о покупке, в торговую организацию, продавшую вам прибор или в ближайшую уполномоченную службу сервисного обслуживания.

Принадлежности и запасные детали

- Разрешается использовать только те принадлежности и запасные части, использование которых было одобрено изготовителем. Использование оригинальных принадлежностей и запчастей гарантирует Вам надежную и бесперебойную работу прибора.
- Выбор наиболее часто необходимых запчастей вы найдете в конце инструкции по эксплуатации.
- Дальнейшую информацию о запчастях вы найдете на сайте www.kaercher.com в разделе Service.

Заявление о соответствии ЕС

Настоящим мы заявляем, что нижеуказанный прибор по своей концепции и конструкции, а также в осуществленном и допущенном нами к продаже исполнении отвечает соответствующим основным требованиям по безопасности и здоровью согласно директивам ЕС. При внесении изменений, не согласованных с нами, данное заявление теряет свою силу.

Продукт Пылесос для мокрой и сухой чистки

Тип: 1.146-xxx

Основные директивы ЕС

2006/42/ЕС (+2009/127/ЕС)

2004/108/ЕС

Примененные гармонизированные нормы

EN 55014–1: 2006 + A1: 2009

EN 55014–2: 1997 + A2: 2008

EN 60335–1

EN 60335–2–69

EN 61000–3–2: 2006 + A2: 2009

EN 61000–3–3: 2008

EN 62233: 2008

Примененные внутригосударственные нормы

-

5.957-602

Нижеподписавшиеся лица действуют по поручению и по доверенности руководства предприятия.



H. Jenner
CEO



S. Reiser
Head of Approbation

уполномоченный по документации:
S. Reiser

Alfred Kaercher GmbH & Co. KG

Alfred-Kaercher-Str. 28 - 40

71364 Winnenden (Germany)

Тел.: +49 7195 14-0

Факс: +49 7195 14-2212

Winnenden, 2010/07/14

Технические данные

		NT 611 Eco K
Напряжение сети	V	230
Частота	Hz	1~ 50
Макс. мощность	W	EU: 2350
	W	CH: 2300
Мощность (полная)	W	2000
Номинальная мощность	W	1200
Мощность насоса для утилизации воды	W	800
Емкость бака	l	55
Заправочный объем жидкости	l	42
Количество воздуха (макс.)	l/s	56
Нижнее давление (макс.)	kPa (mbar)	23,5 (235)
Тип защиты	--	IPX4
Класс защиты	--	I
Гнездо для подключения шланга(C-DN/C-ID)	mm	40
Длина x ширина x высота	mm	570 x 430 x 860
Типичный рабочий вес	kg	23,0
Температура окружающей среды (макс.)	°C	+40
Значение установлено согласно стандарту EN 60335-2-69		
Уровень шума дБ _а	dB(A)	63
Опасность К _{РА}	dB(A)	1
Значение вибрации рука-плечо	m/s ²	<2,5
Опасность К	m/s ²	0,2

Сетевой шнур	H07RN-F 3x1,5 mm ²	
	№ детали	Длина шнура
EU	6.649-413.0	10 m
CH	6.649-254.0	10 m



A készülék első használata előtt olvassa el ezt az eredeti használati utasítást, ez alapján járjon el és tartsa meg a későbbi használatra vagy a következő tulajdonos számára.

- Az első üzembevétele előtt mindenképpen olvassa el az 5.956-249 sz. biztonsági utasításokat!
- A gépkönyv és a biztonságtechnikai utasítások be nem tartása esetén a készülék megrongálódhat és veszélybe kerülhet annak kezelője, illetve más személyek.
- Szállítási sérülések esetén azonnal tájékoztassa a kereskedőt.

Tartalomjegyzék

Környezetvédelem	HU . . . 1
Szimbólumok az üzemeltetési útmutatóban	HU . . . 1
Rendeltetésszerű használat	HU . . . 1
Készülék elemek	HU . . . 2
Üzembevétele	HU . . . 2
Használat	HU . . . 4
Transport	HU . . . 4
Tárolás	HU . . . 4
Ápolás és karbantartás	HU . . . 5
Segítség üzemzavar esetén	HU . . . 5
Garancia	HU . . . 6
Tartozékok és alkatrészek	HU . . . 6
EK konformitási nyilatkozat	HU . . . 6
Műszaki adatok	HU . . . 7

Környezetvédelem

	A csomagolási anyagok újrahasznosíthatók. Kérjük, ne dobja a csomagolást a házi szemétkébe, hanem vigye el egy újrahasznosító helyre.
	A használt készülékek értékes újrahasznosítható anyagokat tartalmaznak, amelyeket újrahasznosító helyen kell elhelyezni. Az elemeknek, olajnak és hasonló anyagoknak nem szabad a környezetbe kerülni. Ezért kérjük, a használt készülékeket megfelelő gyűjtőrendszeren keresztül távolítsa el.

Megjegyzések a tartalmazott anyagokkal kapcsolatban (REACH)

Aktuális információkat a tartalmazott anyagokkal kapcsolatban a következő címen talál:

www.kaercher.com/REACH

Szimbólumok az üzemeltetési útmutatóban

Balesetveszély

Azonnal fenyegető veszély, amely súlyos testi sérüléshez vagy halálhoz vezet.

Figyelem!

Esetlegesen veszélyes helyzet, amely súlyos testi sérüléshez vagy halálhoz vezethet.

Vigyázat

Esetlegesen veszélyes helyzet, amely könnyű sérüléshez vagy kárhoz vezethet.

Rendeltetésszerű használat

Figyelem!

A készülék nem alkalmas egészségre káros por felszívására.

- Ez a porszívó nagy mennyiségű folyadék (árvízár, tartályok, medencék vagy tankok kiszívása stb.), valamint padló- és falfelületek száraz- és nedves porszívózására alkalmas.
- A készülék ipari használatra alkalmas, pl. a kisiparban, az iparban.

Készülék elemek

- 1 Úszó
- 2 Hálózati kábel
- 3 Szívótömlő
- 4 Szívófej zárja
- 5 Hulladéktartály
- 6 A vízelvezető szivattyú kábeltartója
- 7 Zárólemez
- 8 Kerék
- 9 Kormánygörgő kengyel
- 10 Kormánygörgő
- 11 Padló szórófej
- 12 Szívócső
- 13 Szívótámaszték
- 14 Szívófej
- 15 Vízelvezető szivattyú
- 16 A vízelvezető szivattyú hollandi anyája
- 17 A vízelvezető szivattyú úszókapcsolója
- 18 Fogantyú
- 19 Szűrőfedél
- 20 Szűrőtisztítás markolata
- 21 Tolókengyel
- 22 Könyökcső
- 23 A vízelvezető szivattyú hálózati dugója
- 24 „Vízelvezető szivattyú KI” kapcsoló
- 25 Csatlakozó dugasz
- 26 „Vízelvezető szivattyú KI” kapcsoló
- 27 Főkapcsoló
- 28 Használtlevegő szűrő
- 29 Durva szennyeződés szűrő/összehajtható szűrő
- 30 Leeresztő tömlő
- 31 Padlófej tartó
- 32 Zárókupak (GEKA-C csatlakozó)
- 33 Szívócsövek tartója
- 34 Kábel tartó
- 35 Réstisztítófej tartója
- 36 Típus tábla

Üzembevétel

- A készülékhez csak 30 mA hibaáram-védőkapcsolóval biztosított csatlakozó-aljzathoz ajánlatos csatlakoztatni.

A készülék 3 üzemmódot tesz lehetővé:

- 1 Nedves porszívózás vízelvezető szivattyúval
- 2 Nedves porszívózás vízelvezető szivattyú nélkül
- 3 Száraz porszívózás

Nedves porszívózás

Megjegyzés: Nedves porszívózási üzem kikapcsolt vagy kiserelt vízelvezető szivattyú mellett is lehetséges. Vízelvezető szivattyú kiserelése, lásd száraz porszívózás.

Gumiél felhelyezése

Ábra 

→ Kefecsík kivétele.

→ Gumiajkakat beépíteni.

Megjegyzés: A gumiélek strukturált oldalának kifelé kell néznie.

Papír szűrőtasak/textil porzsák eltávolítása

Ábra 

→ Oldja ki és vegye le a szívófejet.

→ A papír szűrőtasakot/textil porzsákat hátrafele kihúzni.

→ Helyezze vissza és biztosítsa a szívófejet.

- Ha nedves piszkot fognak felszívni, akkor mindig ki kell venni a papír vagy textil porzsákat.

A membránszűrő eltávolítása

Ábra 

→ Oldja ki és vegye le a szívófejet.

→ Távolítsa el a membránszűrőt.

→ Helyezze vissza és biztosítsa a szívófejet.

- Nedves piszkok felszívásakor mindig le kell venni a membránszűrőt.

Durva szennyeződés szivattyú beszerelése

- Nyissa ki a szűrőfedelelet.
- Lapos harmonikaszűrőt kivenni.
- Szerelje be a durva szennyeződés szivattyút.
- Zárja be a szűrőfedelelet, amelynek hallhatóan helyére kell kattannia.

Vízvezető tömlő csatlakoztatása

Ábra 

- Zárókupakot (GEKA-C csatlakozó) eltávolítani.
- A vízvezető tömlőt csatlakoztatni (névleges szélesség 3/4" vagy nagyobb).

Szennyvíz leeresztése

Ábra 

- Eressze le a szennyvizet a leeresztő csövön keresztül.

Általános

Vigyázat

Porszívózáskor sohasem szabad eltávolítani a durva szennyeződés szűrőt.

- Nedves porszívózás vízvezető szivattyú nélkül: Ajánlott speciális (nedves) szűrőt alkalmazni (lásd Szűrőrendszer).
- Amikor eléri a max. folyadékszintet, a készülék automatikusan lekapcsol.
- A nedves porszívózás befejezése után: Az úszót, a tartályt és szükség esetén a vízvezető szivattyút nedves ronggyal tisztítsa meg és szárítsa.

Száraz porszívózás

Vigyázat

Száraz porszívózás előtt: A vízvezető szivattyút szerelje ki és helyezze be az összehajtható szűrőt.

Megjegyzés: Száraz porszívózás esetén általánosságban az összehajtható szűrőt kell használni.

Általános

Vigyázat

Porszívózáskor sohasem szabad eltávolítani az összehajtható szűrőt.

- Ha finom port fognak felszívni, kiegészítőleg használhatnak papírszűrőt, textil szűrőt vagy membránszűrőt is.

Vízvezető szivattyú kiserelése

- A vízvezető szivattyú hálózati dugóját kihúzni
 - Oldja ki és vegye le szívófejet.
- Ábra 
- A vízvezető szivattyú hollandi anyáját lecsavarni.
 - A vízvezető szivattyú kábeltartóját kivenni és a zárólemezsel helyettesíteni.
 - A vízvezető szivattyút és a műanyag betétet a tartályból kivenni.

Ábra 

- Helyezze fel a zárókupakot a vízvezető tömlő helyére.
- Helyezze vissza és biztosítsa a szívófejet.

Az összehajtható szűrő beépítése

Megjegyzés: Az összehajtható szűrő nem része a szállítási tételnek.

- Nyissa ki a szűrőfedelelet.
- Vegye ki a durva szennyeződés szűrőt
- Helyezze be az összehajtható szűrőt.
- Zárja be a szűrőfedelelet, amelynek hallhatóan helyére kell kattannia.

Kefecsik behelyezése

Ábra 

- Vegye ki a gumieleket.
- Helyezze be a kefecsíkot.

Papír szűrőtasak / textil porzsák behelyezése

Megjegyzés: A papír szűrőtasak ill. a textil szűrőtasak nem része a szállítási tételnek.

Ábra 

- Oldja ki és vegye le szívófejet.
- Helyezze fel a papír vagy textil porzsákot.
- Helyezze vissza és biztosítsa a szívófejet.

Membránszűrő beszerelése

Megjegyzés: A membránszűrő nem része a szállítási tételnek.

Megjegyzés: Papír szűrőtasak ill. textil szűrőtasak nélküli üzem esetén membránszűrőt kell használni a szívófej védelmére.

Ábra 

- Oldja ki és vegye le a szívófejet.
- A membránszűrőt húzza rá a tartály peremére.
- Helyezze vissza és biztosítsa a szívófejet.

Clip-csatlakozás

Ábra 

A szívótömlő bilincsrendszerrel van felszerelve. Valamennyi C-40/C DN-40 tartozék csatlakoztatható.

Használat

Balesetveszély

Sérülés- és rongálódásveszély! A dugalj csak a vízvezető szivattyú közvetlenül a porszívóhoz való csatlakoztatására szolgál. A dugalj bármilyen más használatára nem megengedett.

A készülék bekapcsolása

- A készülék hálózati csatlakozóját be dugni.
- A készüléket a főkapcsolón keresztül bekapcsolni.
- Nagymennyiségű folyadékok folyamatos eltávolítása: Kapcsolja be a vízvezető szivattyút.

Eltávolító- ill. tisztítóüzem

- Folyadékok folyamatos eltávolítása ill. tisztítás elvégzése.

Szűrőtisztítás

Az összehajtható szűrőt porszívózás alatt rendszeres időközönként tisztítsa meg.

- A szűrőtisztítás fogantyúját többször kihúzni és betolni.

A készülék kikapcsolása

- Adott esetben kapcsolja ki a vízvezető szivattyút.
- A készüléket a főkapcsolón keresztül kikapcsolni.
- A készülék hálózati csatlakozóját kihúzni.

Minden üzem után

- Szűrőtisztítás: A markolatot többször húzza ki és tolja be.
- Ürítse ki a tartályt.
- A készüléket kívül-belül porszívóval és nedves ronggyal kell megtisztítani.

A készülék tárolása

- A hálózati kábelt a tolokengyelen alján található kampóra tekerje fel.
- A szívótömlőt tekerje fel a tolokengyelenre.
- A készüléket száraz helyiségben állítsa le és biztosítsa illetéktelen használat ellen.

Transport

Vigyázat

- Sérülés- és rongálódásveszély! Szállítás esetén vegye figyelembe a készülék súlyát.*
- A szívócsövet a padlófejjel a tartóból kivenni. A készüléket hordáskor a hordófogantyúnál és a szívócsőnél fogja meg.
 - Járművel történő szállítás esetén a készüléket az adott irányelveknek megfelelően kell csúsztatás és borulás ellen biztosítani.

Tárolás

Vigyázat

- Sérülés- és rongálódásveszély! Tárolás esetén vegye figyelembe a készülék súlyát.*
- Ezt a készüléket csak beltéri helyiségben szabad tárolni.

Ápolás és karbantartás

⚠ **Balesetveszély**

A készüléken történő bármiféle munka előtt kapcsolja ki a készüléket és húzza ki a hálózati csatlakozót.

A durva szennyeződés szűrő/összehajtható szűrő vagy a távozó levegő szűrő cseréje

- Nyissa ki a szűrőfedelet.
- A durva szennyeződés szűrőt/összehajtható szűrőt vagy a távozó levegő szűrőt cserélje ki.
- Zárja be a szűrőfedelet, amelynek hallhatóan helyére kell kattannia.

Úszó tisztítása

- Oldja ki és vegye le a szívófejet.
- Az úszót ronggyal megtisztítani.
- Helyezze vissza és biztosítsa a szívófejet.

Segítség üzemzavar esetén

⚠ **Balesetveszély**

A készüléken történő bármiféle munka előtt kapcsolja ki a készüléket és húzza ki a hálózati csatlakozót.

A szívóturbina nem megy

- A dugaljat és az áramellátás biztosítékát ellenőrizni.
- A készülék hálózati kábelét és hálózati csatlakozóját ellenőrizni.
- Kapcsolja be a készüléket.
- Ellenőrizze az úszót.

A szívóturbina kikapcsolódik

- Kapcsolja be a vízvezető szivattyút.

Szívóerő alábbhagy

- Távolítsa el a dugulásokat a szívófúvókából, szívócsőből, szívótömlőből vagy a durva szennyeződés szűrőből/összehajtható szűrőből.
- Szűrőtisztítás: A markolatot többször húzza ki és tolja be.
- Cserélje ki a papír vagy textil porzsákat.
- Kattintsa be helyesen a szűrőfedelet.
- A membránszűrőt folyóvíz alatt tisztítsa ill. cserélje ki.
- Cserélje ki az összehajtható szűrőt.
- Ellenőrizze a leeresztő tömlő vízzáróságát.
- Ellenőrizze, hogy az összehajtható szűrő helyesen van-e behelyezve.
- Ellenőrizze, hogy a durva szennyeződés szűrő helyesen van-e behelyezve.

Porkilépés száraz porszívózás esetén

- Helyezze be az összehajtható szűrőt.
- Ellenőrizze, hogy az összehajtható szűrő helyesen van-e behelyezve.
- Cserélje ki az összehajtható szűrőt.

A vízvezető szivattyú nem jár

- Ellenőrizze a készülék dugalját.
- Szabadítsa ki a beszorult úszókapcsolót a tartályban.
- Szabadítsa ki a beszorult szivattyú futókereket a szivattyúban.

A vízvezető szivattyú túl keveset szállít

- A vízvezető tömlőt megtörés mentesen fektesse le.
- Ellenőrizze, hogy nincs-e eldugulva a vízvezető tömlő.

Garancia

Minden országban az illetékes forgalmazónk által kiadott garancia feltételek érvényesek. Az esetleges üzemzavarokat az Ön készülékén a garancia lejártáig költségmentesen elhárítjuk, amennyiben anyag- vagy gyártási hiba az oka. Garanciális esetben kérjük, forduljon a vásárlást igazoló bizonylattal kereskedőjéhez vagy a legközelebbi hivatalos szakszervizhez.

Tartozékok és alkatrészek

- Csak olyan tartozékokat és alkatrészeket szabad használni, amelyeket a gyártó jóváhagyott. Az eredeti tartozékok és az eredeti alkatrészek, biztosítják azt, hogy a készüléket biztonságosan és zavartalanul lehessen üzemeltetni.
- Az üzemeltetési útmutató végén talál egy válogatást a legtöbbször szükséges alkatrészekről.
- További információkat az alkatrészekről a www.kaercher.com címen talál a 'Service' oldalakon.

EK konformitási nyilatkozat

Ezennel tanúsítjuk, hogy az alábbiakban megnevezett gép tervezése és építési módja alapján az általunk forgalomba hozott kivitelben megfelel az EK irányelvek vonatkozó, alapvető biztonsági és egészségügyi követelményeinek. A gép jóváhagyásunk nélkül történő módosítása esetén ez a nyilatkozat elveszti érvényességét.

Termék: Nedves- és szárazporszívó

Típus: 1.146-xxx

Vonatkozó európai közösségi irányelvek:
2006/42/EK (+2009/127/EK)
2004/108/EK

Alkalmazott harmonizált szabványok:

EN 55014-1: 2006 + A1: 2009

EN 55014-2: 1997 + A2: 2008

EN 60335-1

EN 60335-2-69

EN 61000-3-2: 2006 + A2: 2009

EN 61000-3-3: 2008

EN 62233: 2008

Alkalmazott összehangolt normák:

-

5.957-602

Alulírottak az ügyvezetés megbízásából és felhatalmazásával lépnek fel.



H. Jenner
CEO



S. Reiser
Head of Approbation

A dokumentációért felelős személy:
S. Reiser

Alfred Kärcher GmbH & Co. KG

Alfred-Kärcher-Str. 28 - 40

71364 Winnenden (Germany)

Tel.: +49 7195 14-0

Fax: +49 7195 14-2212

Winnenden, 2010/07/14

Műszaki adatok

		NT 611 Eco K
Hálózati feszültség	V	230
Frekvencia	Hz	1~ 50
Max. teljesítmény	W	EU: 2350
	W	CH: 2300
Teljesítmény (össz.):	W	2000
Névleges teljesítmény	W	1200
A vízelvezető szivattyú teljesítménye	W	800
Tartály úrtartalom	l	55
Folyadék töltési szintje	l	42
Légmennyiség (max.)	l/s	56
Nyomáshiány (max.)	kPa (mbar)	23,5 (235)
Védelmi fokozat	--	IPX4
Védelmi osztály	--	I
Szívótömlő csatlakozása (C-DN/C-ID)	mm	40
hosszúság x szélesség x magasság	mm	570 x 430 x 860
Tipikus üzemi súly	kg	23,0
Környezeti hőmérséklet (max.)	°C	+40
Az EN 60335-2-69 szerint megállapított értékek		
Hangnyomás szint L_{pA}	dB(A)	63
Bizonytalanság K_{pA}	dB(A)	1
Kéz-kar vibrációs kibocsátási érték	m/s ²	<2,5
Bizonytalanság K	m/s ²	0,2

Hálózati kábel	H07RN-F 3x1,5 mm ²	
	Alkatrész szám	Kábelhosszúság
EU	6.649-413.0	10 m
CH	6.649-254.0	10 m



Před prvním použitím svého zařízení si přečtěte tento původní návod k používání, řiďte se jím a uložte jej pro pozdější použití nebo pro dalšího majitele.

- Před prvním uvedením do provozu bezpodmínečně čtěte bezpečnostní pokyny č. 5.956-249!
- V případě nedodržování provozních a bezpečnostních pokynů mohou vzniknout škody na přístroji a může dojít k ohrožení osob přístroj obsluhujících i ostatních.
- Při přepravních škodách ihned informujte obchodníka.

Obsah

Ochrana životního prostředí	CS	... 1
Symbole použité v návodu k obsluze	CS	... 1
Používání v souladu s určením	CS	... 1
Prvky přístroje	CS	... 2
Uvedení do provozu	CS	... 2
Obsluha	CS	... 4
Přeprava	CS	... 4
Ukládání	CS	... 4
Ošetřování a údržba	CS	... 4
Pomoc při poruchách	CS	... 5
Záruka	CS	... 5
Příslušenství a náhradní díly	CS	... 5
Prohlášení o shodě pro ES	CS	... 6
Technické údaje	CS	... 7

Ochrana životního prostředí



Obalové materiály jsou recyklovatelné. Obal nezahazujte do domovního odpadu, ale odvezďte jej k opětovnému využití.



Přístroj je vyroben z hodnotných recyklovatelných materiálů, které je třeba znovu využít. Baterie, olej a podobné látky se nesmějí dostat do okolního prostředí. Použitá zařízení proto odvezďte na příslušných sběrných místech

Informace o obsažených látkách (REACH)

Aktuální informace o obsažených látkách naleznete na adrese:

www.kaercher.com/REACH

Symbole použité v návodu k obsluze

Nebezpečí!

Pro bezprostředně hrozící nebezpečí, které vede k těžkým fyzickým zraněním nebo k smrti.

Upozornění

Pro potenciálně nebezpečnou situaci, která by mohla vést k těžkým fyzickým zraněním nebo k smrti.

Pozor

Pro potenciálně nebezpečnou situaci, která může vést k lehkým fyzickým zraněním nebo k věcným škodám.

Používání v souladu s určením

Upozornění

Zařízení není vhodné k odsávání prachů škodících zdraví.

- Tento vysavač je určen k dlouhodobému odstraňování velkého množství tektutiny (záplavy, odsávání nádrží, bazénů nebo nádob atd.) a zároveň k mokrému a suchému čištění podlah a stěn.
- Tento přístroj je vhodný ke komerčním účelům, např. pro řemeslníky a živnosti.

Prvky přístroje

- 1 Plovák
- 2 Síťový kabel
- 3 Sací hadice
- 4 Uzamčení sací hlavy
- 5 Nádoba na nečistoty
- 6 Držák kabelu odpadního čerpadla
- 7 Závěrná deska
- 8 Kolo
- 9 Držák koleček
- 10 Řídicí válec
- 11 Hubice na čištění podlah
- 12 Sací hubice
- 13 Sací hrdlo
- 14 Vysávací hlavice
- 15 Kanalizační čerpadlo
- 16 Převlečná matice odpadního čerpadla
- 17 Plovákový spínač odpadního čerpadla
- 18 Držadlo
- 19 Kryt filtru
- 20 Rukojeť na čištění filtru
- 21 Posuvné rameno
- 22 Násadka
- 23 Síťová zástrčka odpadního čerpadla
- 24 Spínač "odpadního čerpadla VYP"
- 25 Zásuvka
- 26 Spínač "odpadního čerpadla ZAP"
- 27 Hlavní spínač
- 28 Filtr odváděného vzduchu
- 29 Filtr na hrubé nečistoty/plochý skládaný filtr
- 30 Vypouštěcí hadice
- 31 Držák na podlahovou hubici
- 32 Závěrná krytka (spojka GEKA-C)
- 33 Držák na sací trubku
- 34 Kabelový hák
- 35 Držák na štěrbínovou hubici
- 36 typový štítek

Uvedení do provozu

- Tento přístroj doporučujeme připojovat jen do zástrčky, která je vybavena 30 mA proudovým chráničem.

Zařízení umožňuje 3 druhy provozu:

- 1 Mokré vysávání s odpadním čerpadlem
- 2 Mokré vysávání bez odpadního čerpadla
- 3 Vysávání na sucho

Vysávání za mokra

Upozornění: Mokry provoz je možný také pokud je odpadní čerpadlo vypnuté nebo vymontované. Demontáž odpadního čerpadla, viz suché sání.

Vložení pryžových chlopní

ilustrace 

→ Demontáž kartáčových pruhů.

→ Vložte pryžové chlopně.

Upozornění: Strukturovaná strana gumových chlopní musí směřovat ven.

Vyjmout papírový/rounový filtrační sáček

ilustrace 

→ Odjistěte vysávací hlavici a sejměte ji.

→ Vyjměte papírový/rounový filtrační sáček tahem dozadu.

→ Nasadte vysávací hlavici a zajistěte ji.

- Při vysávání mokrých nečistot je třeba vždy vyjmout papírový resp. rounový filtrační sáček.

Vyjmutí membránového filtru

ilustrace 

→ Odjistěte vysávací hlavici a sejměte ji.

→ Vyjmutí membránového filtru.

→ Nasadte vysávací hlavici a zajistěte ji.

- Při vysávání mokrých nečistot je třeba vždy membránový filtr vyjmout.

Zabudování filtru na hrubé nečistoty

→ Otevřete víko filtru.

→ Vyjměte plochý skládaný filtr.

→ Zabudujte filtr na hrubé nečistoty.

→ Zavřete kryt filtru, musí být slyšet zaskočení západky.

Připojte odpadní hadici

ilustrace 

- Sejměte závěrnou krytku (spojka GEKA-C).
- Připojte odpadní hadici (jmenovitá světlost 3/4" nebo větší).

Vypuštění špinavé vody

ilustrace 

- Špinavou vodu vypusťte výpustní hadicí.

Obecné informace

Pozor

Při sání nesmí v žádném případě dojít k odstranění filtru na hrubé nečistoty.

- Mokré vysávání bez odpadního čerpadla: K vysávání mokrých nečistot Vám doporučujeme použít zvláštní filtrační sáček (viz filtrační systémy).
- Dosáhne-li tekutina maximálního stavu, přístroj se automaticky vypne.
- Po ukončení mokrého sání: Plovák, nádoby a případně odpadního čerpadlo vyčistěte vlhkým hadrem a osušte.

Vysávání za sucha

Pozor

Před sáním na sucho: Demontáž odpadního čerpadla a zabudování plochého skládaného filtru.

Upozornění: Při suchém sání je nezbytné používat plochý skládaný filtr.

Obecné informace

Pozor

Při vysávání se nesmí v žádném případě filtrační skládaný sáček vyjmout.

- Při vysávání jemného prachu lze navíc použít papírový filtrační sáček, rounový filtrační sáček nebo membránový filtr.

Demontáž odpadního čerpadla

- Vytáhněte síťovou zástrčku odpadního čerpadla.
- Odjistěte vysávací hlavici a sejměte ji.

ilustrace 

- Odšroubujte převlečnou matici odpadního čerpadla.
- Vyměňte držák kabelu odpadního čerpadla a nahradte jej za závěrnou desku.
- Z nádoby vyjměte odpadní čerpadlo a plastovou vložku.

ilustrace 

- Místo odpadní hadice nasadte závěrnou krytku.
- Nasadte vysávací hlavici a zajistěte ji.

Zabudujte plochý skládaný filtr

Upozornění: Plochý skládaný filtr není součástí dodávky.

- Otevřete víko filtru.
- Vyměňte filtr na hrubé nečistoty.
- Zabudujte plochý skládaný filtr.
- Zavřete kryt filtru, musí být slyšet zaskočení západky.

Instalace kartáčových pásů

ilustrace 

- Vymontujte gumové manžety.
- Nainstalujte kartáčové pásy.

Vložit papírový/rounový filtrační sáček

Upozornění: Papírový filtrační sáček resp. rounový filtrační sáček není součástí dodávky.

ilustrace 

- Odjistěte vysávací hlavici a sejměte ji.
- Vysuňte papírový nebo rounový filtrační sáček.
- Nasadte vysávací hlavici a zajistěte ji.

Zabudujte membránový filtr

Upozornění: Membránový filtr není součástí dodávky.

Upozornění: V případě provozu bez papírového filtračního sáčku resp. rounového filtračního sáčku je nezbytné použít membránový filtr, kvůli ochraně sací hlavy.

ilustrace 

- Odjistěte vysávací hlavici a sejměte ji.
- Membránový filtr přetáhněte přes okraj nádoby.
- Nasadte vysávací hlavici a zajistěte ji.

Klipové spojení

ilustrace 

Sací hadice je vybavena klipovým systémem. Lze připojit všechny díly příslušenství C-40/C-DN-40.

Obsluha

Nebezpečí!

Nebezpečí úrazu a nebezpečí poškození! Zásuvka je určena pouze pro připojení odpadního čerpadla k vysavači. Každé jiné použití zásuvky není povoleno.

Zapnutí přístroje

- Zasuňte síťovou zástrčku přístroje.
- Zapněte přístroj hlavním spínačem.
- Dlouhodobě odstraňovat velké množství tekutin: Zapněte odpadní čerpadlo.

Odpadní resp. čisticí provoz

- Dlouhodobě odstraňovat tekutinu resp. provádět čištění.

Čištění filtru

Plochý skládaný filtr čistěte během sání v pravidelných intervalech.

- Držadlo čištění filtru několikrát vytáhněte a zasuňte.

Vypnutí zařízení

- Případně vypněte odpadní čerpadlo.
- Vypněte přístroj hlavním spínačem.
- Vytáhněte síťovou zástrčku přístroje.

Po každém použití

- Očišťování filtru: Držadlo několikrát vytáhněte a zasuňte.
- Nádobu vyprázdněte
- Přístroj odsajte a utřete uvnitř i vně vlhkým hadrem.

Uložení přístroje

- Přívodní síťové vedení oviňte kolem kabelového háku na posuvném rameni.
- Sací hadici navíňte kolem posuvného ramene.
- Přístroj uložte v suché místnosti a zabezpečte jej proti používání nepovolenými osobami.

Přeprava

Pozor

Nebezpečí úrazu a nebezpečí poškození! Dbejte na hmotnost přístroje při přepravě.

- Vyměňte sací trubku s podlahovou hubicí z držáku. Při přenášení zařízení je uchopte za držadlo a sací trubku.
- Při přepravě v dopravních prostředcích zajistěte zařízení proti skluzu a překlopení podle platných předpisů.

Ukládání

Pozor

Nebezpečí úrazu a nebezpečí poškození! Dbejte na hmotnost přístroje při jeho uskladnění.

Toto zařízení smí být uskladněno pouze v uzavřených prostorách.

Ošetřování a údržba

Nebezpečí!

Před každou prací na zařízení vždy zařízení vypněte a vytáhněte síťovou zástrčku.

Výměna filtru na hrubé nečistoty/ plochého skládaného filtru nebo výfukového filtru

- Otevřete víko filtru.
- Provedte výměnu filtru na hrubé nečistoty/plochého skládaného filtru nebo výfukového filtru.
- Zavřete kryt filtru, musí být slyšet zaskočení západky.

Čištění plováku

- Odjistěte vysávací hlavici a sejměte ji.
- Vyčistěte plovák vlhkým hadříkem.
- Nasadte vysávací hlavici a zajistěte ji.

Pomoc při poruchách

⚠ Nebezpečí!

Před každou prací na zařízení vždy zařízení vypněte a vytáhněte síťovou zástrčku.

Sací čerpadlo neběží

- Zkontrolovat zásuvku a zajištění napájení.
- Zkontrolovat napájecí kabel a zástrčku zařízení.
- Přístroj zapněte.
- Zkontrolujte plovák.

Sací turbína vypíná

- Zapněte odpadní čerpadlo.

Sací síla slabne

- Odstraňte případná ucpaní ze sací hubice, sací trubky, sací hadice nebo filtru na hrubé nečistoty/filtračního skládaného sáčku.
- Očišťování filtru: Držadlo několikrát vytáhněte a zasuňte.
- Vyměňte papírový nebo rounový filtrační sáček.
- Kryt filtru uzavřete až do zaskočení západky.
- Membránový filtr vyčistěte pod tekoucí vodou nebo jej vyměňte.
- Vyměňte filtrační skládaný sáček.
- Zkontrolujte těsnost výtokové hadice.
- Zkontrolujte správné usazení filtračního skládaného sáčku.
- Zkontrolujte správné usazení filtru na hrubé nečistoty.

Při suchém vysávání dochází k emisi prachu

- Zabudujte plochý skládaný filtr.
- Zkontrolujte správné usazení filtračního skládaného sáčku.
- Vyměňte filtrační skládaný sáček.

Odpadní čerpadlo není v provozu

- Zkontrolujte zásuvku na přístroji.
- Uvolněte zaseknutý plovákový spínač v nádobě.
- Uvolněte zaseknuté kolo čerpadla.

Odpadní čerpadlo má malý výkon

- Uložte odpadní hadici bez záhybů.
- Zkontrolujte, zda v odpadní hadici nedošlo k ucpání.

Záruka

V každé zemi platí záruční podmínky vydané příslušnou distribuční společností. Případné poruchy zařízení odstraníme během záruční lhůty bezplatně, pokud byl jejich příčinou vadný materiál nebo výrobní závady. V případě uplatňování nároku na záruku se s dokladem o zakoupení obraťte na prodejce nebo na nejbližší oddělení služeb zákazníkům.

Příslušenství a náhradní díly

- Smí se používat pouze příslušenství a náhradní díly schválené výrobcem. Originální příslušenství a originální náhradní díly skýtají záruku bezpečného a bezporuchového provozu přístroje.
- Výběr nejčastěji vyžadovaných náhradních díků najdete na konci návodu k obsluze.
- Další informace o náhradních dílech najdete na www.kaercher.com v části Service.

Prohlášení o shodě pro ES

Tímto prohlašujeme, že níže označené stroje odpovídají jejich základní koncepcí a konstrukčním provedením, stejně jako námi do provozu uvedenými konkrétními provedeními, příslušným zásadním požadavkům o bezpečnosti a ochraně zdraví směrnic ES. Při jakýchkoli na stroji provedených změnách, které nebyly námi odsouhlaseny, pozbývá toto prohlášení svou platnost.

Výrobek: Vysavač za mokra a vysavač za sucha

Typ: 1.146-xxx

Příslušné směrnice ES:

2006/42/ES (+2009/127/ES)

2004/108/ES

Použitá harmonizační normy

EN 55014-1: 2006 + A1: 2009

EN 55014-2: 1997 + A2: 2008

EN 60335-1

EN 60335-2-69

EN 61000-3-2: 2006 + A2: 2009

EN 61000-3-3: 2008

EN 62233: 2008

Použitá národní normy

-

5.957-602

Podepsaní jednájí v pověření a s plnou mocí jednatelství



H. Jenner

CEO



S. Reiser

Head of Approbation

Osoba zplnomocněná sestavením dokumentace:

S. Reiser

Alfred Kärcher GmbH & Co. KG

Alfred-Kärcher-Str. 28 - 40

71364 Winnenden (Germany)

Tel.: +49 7195 14-0

Fax: +49 7195 14-2212

Winnenden, 2010/07/14

Technické údaje

		NT 611 Eco K
Napětí sítě	V	230
Frekvence	Hz	1~ 50
Max. výkon	W	EU: 2350
	W	CH: 2300
Výkon (celk.)	W	2000
Jmenovitý výkon	W	1200
Výkon odpadního čerpadla	W	800
Obsah nádoby	l	55
Objem nádoby na kapalinu	l	42
Množství vzduchu (max.)	l/s	56
Podtlak (max.)	kPa (mbar)	23,5 (235)
Ochrana	--	IPX4
Ochranná třída	--	I
Přípojka sací hadice (C-DN/C-ID)	mm	40
Délka x Šířka x Výška	mm	570 x 430 x 860
Typická provozní hmotnost	kg	23,0
Okolní teplota (max.)	°C	+40
Zjištěné hodnoty dle EN 60335-2-69		
Hladina akustického tlaku L_{pA}	dB(A)	63
Kolísavost K_{pA}	dB(A)	1
Hodnota vibrace ruka-paže	m/s ²	<2,5
Kolísavost K	m/s ²	0,2

Sít'ový kabel	H07RN-F 3x1,5 mm ²	
	Č. dílu	Délka kabelu
EU	6.649-413.0	10 m
CH	6.649-254.0	10 m



Pred prvo uporabo Vaše naprave preberite to originalno navodilo za uporabo, ravnajte se po njem in shranite ga za morebitno kasnejšo uporabo ali za naslednjega lastnika.

- Pred prvim zagonom obvezno preberite varnostna navodila št. 5.956-249!
- V primeru neupoštevanja navodila za uporabo in varnostnih napotkov lahko pride do poškodb na stroju in nevarnosti za uporabnika in druge osebe.
- V primeru transportnih poškodb takoj obvestite trgovca.

Vsebinsko kazalo

Varstvo okolja	SL . . . 1
Simboli v navodilu za uporabo	SL . . . 1
Namenska uporaba	SL . . . 1
Elementi naprave	SL . . . 2
Zagon	SL . . . 2
Uporaba	SL . . . 4
Transport	SL . . . 4
Skladiščenje	SL . . . 4
Nega in vzdrževanje	SL . . . 4
Pomoč pri motnjah	SL . . . 5
Garancija	SL . . . 5
Pribor in nadomestni deli	SL . . . 5
ES-izjava o skladnosti	SL . . . 6
Tehnični podatki	SL . . . 7

Varstvo okolja

	Embalaža je primerna za recikliranje. Prosimo, da embalaže ne odvržete med gospodinjske odpadke, temveč jo odložite v zbirnik za ponovno obdelavo.
	Stare naprave vsebujejo dragocene reciklirne materiale, ki jih je treba odvajati za ponovno uporabo. Baterije, olje in podobne snovi ne smejo priti v okolje. Zato stare naprave zavržite v ustrezne zbirne sisteme.

Opozorila k sestavinam (REACH)

Aktualne informacije o sestavinah najdete na: www.kaercher.com/REACH

Simboli v navodilu za uporabo

Nevarnost

Za neposredno grozečo nevarnost, ki vodi do težkih telesnih poškodb ali smrti.

Opozorilo

Za možno nevarno situacijo, ki bi lahko vodila do težkih telesnih poškodb ali smrti.

Pozor

Za možno nevarno situacijo, ki lahko vodi do lahkih poškodb ali materialne škode.

Namenska uporaba

Opozorilo

Aparat ni primeren za sesanje zdravju škodljivega prahu.

- Ta sesalnik je namenjen za neprekinjeno odstranjevanje velikih količin tekočin (škoda zaradi velike vode, izsesavanje posod, korit ali rezervoarjev itd.), ter za mokro in suho čiščenje talnih in sten-skih površin.
- Ta naprava je primerna za obrtno uporabo, npr. v rokodelstvu in obrti.

Elementi naprave

- 1 Plovec
- 2 Omrežni kabel
- 3 Gibka sesalna cev
- 4 Blokiranje sesalne glave
- 5 Zbiralnik umazanije
- 6 Nosilec kabla črpalke za odstranjevanje
- 7 Zaporna plošča
- 8 Kolo
- 9 Ročaj krmilnih kolesc
- 10 Vrtljiva kolesca
- 11 Šoba za pranje tal
- 12 Sesalna cev
- 13 Sesalni nastavek
- 14 Sesalna glava
- 15 Črpalka za odstranjevanje
- 16 Slepa matica črpalke za odstranjevanje
- 17 Stikalo s plovcem črpalke za odstranjevanje
- 18 Nosilni ročaj
- 19 Pokrov filtra
- 20 Ročaj za čiščenje filtra
- 21 Potisno streme
- 22 Koleno
- 23 Omrežni vtič črpalke za odstranjevanje
- 24 Stikalo „Črpalka za odstranjevanje IZ-KLOP“
- 25 Vtičnica
- 26 Stikalo „Črpalka za odstranjevanje VKLOP“
- 27 Glavno stikalo
- 28 Odzračevalni filter
- 29 Filter za grobo umazanijo/Ploski nagubani filter
- 30 Gibka izpustna cev
- 31 Nosilec za talno šobo
- 32 Pokrovček (GEKA-C spoj)
- 33 Držalo za sesalne cevi
- 34 Kljuka za kabel
- 35 Držalo za šobo za čiščenje fug
- 36 Tipska tablica

Zagon

- Priporoča se, da ta aparat priključite le na vtičnico, ki je zavarovana s 30 mA tokovnim zaščitnim stikalom.

Naprava dovoljuje 3 načine obratovanja:

- 1 Mokro sesanje s črpalko za odstranjevanje
- 2 Mokro sesanje brez črpalke za odstranjevanje
- 3 Suho sesanje

Mokro sesanje

Opozorilo: Mokro sesanje je možno tudi pri izklopljeni ali demontirani črpalki za odstranjevanje. Demontirajte črpalko za odstranjevanje, glejte Suho sesanje.

Vstavljanje gumijastih brisalcev

Slika 

→ Odstranite ščetine.

→ Vstavite gumijaste brisalce.

Opozorilo: Strukturirana stran gumijastih nastavkov mora kazati navzven.

Odstranjevanje papirnate filtrske vrečke/flis filtrske vrečke

Slika 

→ Deblokirajte in snemite sesalno glavo.

→ Papirnatno filtrsko vrečko/flis filtrsko vrečko izvlcite nazaj.

→ Namestite sesalno glavo in jo blokirajte.

- Pri sesanju mokre umazanije vedno odstranite papirnatno ali flis filtrsko vrečko.

Odstranjevanje membranskega filtra

Slika 

→ Deblokirajte in snemite sesalno glavo.

→ Odstranite membranski filter.

→ Namestite sesalno glavo in jo blokirajte.

- Pri sesanju mokre umazanije vedno odstranite membranski filter.

Vstavljanje filtra za grobo umazanijo

→ Odprite pokrov filtra.

→ Izvlcite ploski nagubani filter.

→ Vstavite filter za grobo umazanijo.

→ Zaprite pokrov filtra, ki se mora slišno zaskočiti.

Priključitev gibke cevi za odstranjevanje

Slika **D**

- Odstranite pokrovček (GEKA-C spoj).
- Priključite gibko cev za odstranjevanje (nazivna širina 3/4" ali večja).

Izpuščanje umazane vode

Slika **E**

- Umazano vodo izpustite skozi izpustno cev.

Splošno

Pozor

Pri sesanju se filtra za grobo umazanijo nikoli ne sme odstraniti.

- Mokro sesanje brez črpalke za odstranjevanje: Priporočamo uporabo specialne filtrske vrečke (za mokro) (glejte filtrske sisteme).
- Pri dosegu maks. nivoja tekočine se prava avtomatsko izklopi.
- Po končanem mokrem sesanju: Plovec, posodo in po potrebi črpalko za odstranjevanje očistite z vlažno krpo in jih posušite.

Suho sesanje

Pozor

Pred suhim sesanjem: Demontirajte črpalko za odstranjevanje in vstavite ploski nagubani filter.

Opozorilo: Pri suhem sesanju je potrebno v splošnem uporabljati ploski nagubani filter.

Splošno

Pozor

Pri sesanju se ploskega nagubanega filtra nikoli ne sme odstraniti.

- Pri sesanju drobnega prahu se lahko dodatno uporabi papirnata filtrska vrečka, flis filtrska vrečka ali membranski filter.

Demontaža črpalke za odstranjevanje

- Izvlecite omrežni vtič črpalke za odstranjevanje.
- Deblokirajte in snemite sesalno glavo.

Slika **F**

- Odvijte slepo matico črpalke za odstranjevanje.
- Snemite nosilec kabla črpalke za odstranjevanje in ga zamenjajte z zaporno ploščo.
- Črpalko za odstranjevanje in plastični vložek vzemite iz posode.

Slika **G**

- Namesto gibke cevi za odstranjevanje namestite pokrovček.
- Namestite sesalno glavo in jo blokirajte.

Vstavljanje ploskega nagubanega filtra

Opozorilo: Ploski nagubani filter ni vsebovan v obsegu dobave.

- Odprite pokrov filtra.
- Izvlecite filter za grobo umazanijo.
- Vstavite ploski nagubani filter.
- Zaprite pokrov filtra, ki se mora slišno zaskočiti.

Vstavljanje ščetin

Slika **H**

- Odstranite gumijaste brisalce.
- Vstavite ščetine.

Vstavljanje papirnate filtrske vrečke/flis filtrske vrečke

Opozorilo: Papirnata filtrska vrečka oz. flis filtrska vrečka ni vsebovana v obsegu dobave.

Slika **I**

- Deblokirajte in snemite sesalno glavo.
- Natakните papirnato ali flis filtrsko vrečko.
- Namestite sesalno glavo in jo blokirajte.

Vgradnja membranskega filtra

Opozorilo: Membranski filter ni vsebovan v obsegu dobave.

Opozorilo: Pri obratovanju brez papirnate filtrske vrečke oz. flis filtrske vrečke je potrebno uporabiti membranski filter, da se zaščiti sesalno glavo.

Slika **J**

- Deblokirajte in snemite sesalno glavo.
- Membranski filter potegnite čez rob posode.
- Namestite sesalno glavo in jo blokirajte.

Spoj

Slika 

Sesalna cev je opremljena s spojko. Na njo lahko priključite ves dodatni pribor z oznako C-40/C-DN-40.

Uporaba

Nevarnost

Nevarnost poškodb ljudi in stvari! Vtičnica je namenjena le za neposredno priključitev črpalke za odstranjevanje na sesalnik. Vsa druga raba vtičnice ni dovoljena.

Vklop naprave

- Vtaknite omrežni vtič naprave.
- Vklonite napravo na glavnem stikalu.
- Neprekinjeno odstranjevanje velikih količin tekočine: Vklonite črpalko za odstranjevanje.

Odstranjevanje oz. čiščenje

- Tekočine neprekinjeno odstranjajte oz. izvajajte čiščenje.

Čiščenje filtra

Ploski naguban filter čistite med sesanjem v rednih intervalih.

- Ročaj za čiščenje filtra večkrat izvlecite in vstavite.

Izklop stroja

- Po potrebi izklopite črpalko za odstranjevanje.
- Izklopite napravo na glavnem stikalu.
- Izvlecite omrežni vtič naprave.

Po vsakem obratovanju

- Čiščenje filtra: Ročaj večkrat izvlecite in vstavite.
- Izpraznite posodo.
- Napravo od znotraj in od zunaj posesajte in obrišite z vlažno krpo.

Shranjevanje naprave

- Omrežni kabel navijte okoli kavlja za kabel na potisnem stremenu.
- Gibko sesalno cev navijte okoli potisnega stremena.
- Napravo pospravite v suh prostor in jo zavarujte pred nepooblaščen uporabo.

Transport

Pozor

Nevarnost poškodbe in škode! Pri transportu upoštevajte težo naprave.

- Sesalno cev s talno šobo vzemite iz držala. Napravo nosite tako, da jo primete za nosilni ročaj in sesalno cev.
- Pri transportu v vozilih napravo zavarujte proti zdrsu in prevrnitvi v skladu z vsakokratnimi veljavnimi smernicami.

Skladiščenje

Pozor

Nevarnost poškodbe in škode! Pri shranjevanju upoštevajte težo naprave.

Ta naprava se sme shraniti le v notranjih prostorih.

Nega in vzdrževanje

Nevarnost

Pred vsemi deli na napravi, izklopite napravo in izvlecite omrežni vtič iz vtičnice.

Menjava filtra za grobo umazanijo/ ploskega nagubanega filtra ali odzračevalnega filtra

- Odprite pokrov filtra.
- Zamenjajte filter za grobo umazanijo/ ploski nagubani filter ali odzračevalni filter.
- Zaprite pokrov filtra, ki se mora slišno zaskočiti.

Čiščenje plovca

- Deblokirajte in snemite sesalno glavo.
- Plovec očistite z vlažno krpo.
- Namestite sesalno glavo in jo blokirajte.

Pomoč pri motnjah

⚠ Nevarnost

Pred vsemi deli na napravi, izklopite napravo in izvlecite omrežni vtič iz vtičnice.

Sesalna turbina ne teče

- Preverite vtičnico in varovalko oskrbe z električnim tokom.
- Preverite omrežni kabel in omrežni vtič naprave.
- Vključite napravo.
- Preverite plovec.

Sesalna turbina se izklopi

- Vključite črpalko za odstranjevanje.

Sesalna moč upada

- Odstranite zamašitve iz sesalne šobe, sesalne cevi, gibke sesalne cevi ali filtra za grobo umazanijo/ploskega nagubanega filtra.
- Čiščenje filtra: Ročaj večkrat izvlecite in vstavite.
- Zamenjajte papirnato ali flis filtrsko vrečko.
- Pravilno zaskočite pokrov filtra.
- Membranski filter očistite pod tekočo vodo oz. zamenjajte.
- Zamenjajte ploski nagubani filter.
- Preverite tesnost gibke izpustne cevi.
- Preverite pravilen vgradni položaj ploščato nagubanega filtra.
- Preverite pravilen vložni položaj filtra za grobo umazanijo.

Izstopanje prahu med suhim sesanjem

- Vstavite ploski nagubani filter.
- Preverite pravilen vgradni položaj ploščato nagubanega filtra.
- Zamenjajte ploski nagubani filter.

Črpalka za odstranjevanje ne obratuje

- Preverite vtičnico naprave.
- Sprostite zagozdeno stikalo s plovcem v posodi.
- Sprostite zataknen gonilnik črpalke v črpalki.

Črpalka za odstranjevanje črpa majhne količine

- Gibko cev za odstranjevanje položite tako, da ni prepognjena.
- Preverite gibko cev za odstranjevanje glede zamašitve.

Garancija

V vsaki državi veljajo garancijski pogoji, ki jih določa naše prodajno predstavništvo. Morebitne motnje na napravi, ki so posledica materialnih ali proizvodnih napak, v času garancije brezplačno odpravljamo. V primeru uveljavljanja garancije, se z originalnim računom obrnete na prodajalca oziroma najbližji uporabniški servis.

Pribor in nadomestni deli

- Uporabljati se smejo le pribor in nadomestni deli, ki jih dopušča proizvajalec. Originalni pribor in originalni nadomestni deli zagotavljajo varno in nemoteno obratovanje naprave.
- Izbor najpogosteje potrebnih nadomestnih delov najdete na koncu navodila za obratovanje.
- Dodatne informacije o nadomestnih delih najdete na strani www.kaercher.com v območju "Service".

ES-izjava o skladnosti

S to izjavo potrjujemo, da spodaj omenjeni stroj zaradi svoje zasnove in načina izdelave ustreza temeljnim varnostnim in zdravstvenim zahtevam EU-standardov. Ta izjava izgubi svojo veljavnost, če kdo naravno spremeni brez našega soglasja.

Proizvod: Sesalnik za mokro in suho sesanje

Tip: 1.146-xxx

Zadevne ES-direktive:
2006/42/ES (+2009/127/ES)

2004/108/ES

Uporabljene usklajene norme:

EN 55014-1: 2006 + A1: 2009

EN 55014-2: 1997 + A2: 2008

EN 60335-1

EN 60335-2-69

EN 61000-3-2: 2006 + A2: 2009

EN 61000-3-3: 2008

EN 62233: 2008

Uporabni nacionalni standardi:

-

5.957-602

Podpisniki ravnajo po navodilih in s pooblastilom vodstva podjetja.



H. Jenner

CEO



S. Reiser

Head of Approbation

Pooblaščenec za dokumentacijo:
S. Reiser

Alfred Kärcher GmbH & Co. KG

Alfred-Kärcher-Str. 28 - 40

71364 Winnenden (Germany)

Tel.: +49 7195 14-0

Faks: +49 7195 14-2212

Winnenden, 2010/07/14

Tehnični podatki

		NT 611 Eco K
Omrežna napetost	V	230
Frekvenca	Hz	1~ 50
Max. moč	W	EU: 2350
	W	CH: 2300
Moč (skup.)	W	2000
Nazivna moč	W	1200
Moč črpalke za odstranjevanje	W	800
Vsebina zbiralnika	l	55
Količina polnjenja tekočine	l	42
Količina zraka (max.)	l/s	56
Podtlak (max.)	kPa (mbar)	23,5 (235)
Vrsta zaščite	--	IPX4
Razred zaščite	--	I
Priključek gibke sesalne cevi (C-DN/C-ID)	mm	40
Dolžina x širina x višina	mm	570 x 430 x 860
Tipična delovna teža	kg	23,0
Okoljska temperatura (max.)	°C	+40
Ugotovljene vrednosti v skladu z EN 60335-2-69		
Nivo hrupa L_{pA}	dB(A)	63
Negotovost K_{pA}	dB(A)	1
Vrednost vibracij dlan-roka	m/s ²	<2,5
Negotovost K	m/s ²	0,2

Omrežni kabel	H07RN-F 3x1,5 mm ²	
	Št. delov	Dolžina kabla
EU	6.649-413.0	10 m
CH	6.649-254.0	10 m



Przed pierwszym użyciem urządzenia należy przeczytać oryginalną instrukcję obsługi, postępować według jej wskazań i zachować ją do późniejszego wykorzystania lub dla następnego użytkownika.

- Przed pierwszym uruchomieniem należy koniecznie przeczytać zasady bezpieczeństwa nr 5.956-249!
- Nieprzestrzeganie wskazówek zawartych w niniejszej instrukcji obsługi i wskazówek bezpieczeństwa może prowadzić do uszkodzenia urządzenia oraz sytuacji niebezpiecznych dla obsługującego lub innych osób.
- Ewentualne uszkodzenia transportowe należy niezwłocznie zgłosić sprzedawcy.

Spis treści

Ochrona środowiska	PL . . . 1
Symbole w instrukcji obsługi	PL . . . 1
Użytkowanie zgodne z przeznaczeniem	PL . . . 1
Elementy urządzenia	PL . . . 2
Uruchamianie	PL . . . 2
Obsługa	PL . . . 4
Transport	PL . . . 4
Przechowywanie	PL . . . 4
Czyszczenie i konserwacja	PL . . . 5
Usuwanie usterek	PL . . . 5
Gwarancja	PL . . . 6
Wyposażenie dodatkowe i części zamienne	PL . . . 6
Deklaracja zgodności UE	PL . . . 6
Dane techniczne	PL . . . 7

Ochrona środowiska



Materiał, z którego wykonano opakowanie nadaje się do powtórnego przetworzenia. Prosimy nie wyrzucać opakowania do śmieci z gospodarstw domowych, lecz oddać do recyklingu.



Zużyte urządzenia zawierają cenne surowce wtórne, które powinny być oddawane do utylizacji. Akumulatory, olej i tym podobne substancje nie powinny przedostać się do środowiska naturalnego. Prosimy o utylizację starych urządzeń w odpowiednich placówkach zbierających surowce wtórne.

Wskazówki dotyczące składników (REACH)

Aktualne informacje dotyczące składników znajdują się pod:

www.kaercher.com/REACH

Symbole w instrukcji obsługi

⚠ Niebezpieczeństwo

Przy bezpośrednim niebezpieczeństwie, prowadzącym do ciężkich obrażeń ciała lub do śmierci.

⚠ Ostrzeżenie

Przy możliwości zaistnienia niebezpiecznej sytuacji mogącej prowadzić do ciężkich obrażeń ciała lub śmierci.

Uwaga

Przy możliwości zaistnienia niebezpiecznej sytuacji mogącej prowadzić do lekkich obrażeń ciała lub szkód materialnych.

Użytkowanie zgodne z przeznaczeniem

⚠ Ostrzeżenie

Urządzenie nie nadaje się do odsysania pyłów szkodliwych dla zdrowia.

- Niniejszy odkurzacz przeznaczony jest do stałego usuwania wielkich ilości cieczy (szkody powodziowe, usuwanie zawartości pojemników, basenów lub zbiorników itd.) oraz do czyszczenia na mokro i na sucho powierzchni podłóg i ścian.
- Urządzenie nadaje się do zastosowania w działalności gospodarczej, np. w rzemiośle i przemyśle.

Elementy urządzenia

- 1 Pływak
- 2 Kabel sieciowy
- 3 Wąż ssący
- 4 Ryglowanie głowicy ssącej
- 5 Zbiornik na zanieczyszczenia
- 6 Uchwyt kabla pompy odprowadzającej
- 7 Płytką zamykająca
- 8 Koło
- 9 Pałak z rolkami skrętnymi
- 10 Kółko skrętne
- 11 Ssawka podłogowa
- 12 Rura ssąca
- 13 Króciec ssący
- 14 Głowica ssąca
- 15 Pompa odprowadzająca
- 16 Nakrętka kołpakowa pompy odprowadzającej
- 17 Wyłącznik pływakowy pompy odprowadzającej
- 18 Uchwyt do noszenia
- 19 Pokrywa filtra
- 20 Uchwyt do czyszczenia filtra
- 21 Uchwyt do prowadzenia
- 22 Krzywak
- 23 Wtyczka sieciowa pompy odprowadzającej
- 24 Wyłącznik „WYŁ. pompę odprowadzającą“
- 25 Gniazdko
- 26 Wyłącznik „WŁ. pompę odprowadzającą“
- 27 Wyłącznik główny
- 28 Filtr wywiewny
- 29 Filtr zgrubny/Płaski filtr fałdowany
- 30 Wąż spustowy
- 31 Uchwyt na dyszę podłogową
- 32 Kołpak gwintowany (sprzęg GEKA-C)
- 33 Uchwyt na rury ssące
- 34 Hak kablowy
- 35 Uchwyt na dyszę szczelinową
- 36 Tabliczka identyfikacyjna

Uruchamianie

- Zaleca się włączanie urządzenia tylko do gniazdek wyposażonych w wyłącznik ochronny 30 mA.

Urządzenie umożliwia 3 tryby pracy:

- 1 Odkurzanie na mokro za pomocą pompy odprowadzającej
- 2 Odkurzanie na mokro bez użycia pompy odprowadzającej
- 3 Odkurzanie na sucho

Odkurzanie na mokro

Wskazówka: Odkurzanie na mokro możliwe jest również przy wyłączonej wzgl. wymontowanej pompie odprowadzającej. Demontaż pompy odprowadzającej, patrz Odkurzanie na sucho.

Zakładanie listew gumowych

Rysunek **A**

- Wymontować listwę szczotkową.
- Zamontować ściągacz.

Wskazówka: Karbowana strona ściągacza powinna być skierowana na zewnątrz.

Wymiana worka papierowego/worka włókninowego

Rysunek **B**

- Odblokować i zdjąć głowicę ssącą.
- Wyjąć ku tyłowi papierowy wkład filtra/worek włókninowy.
- Nałożyć i zablokować głowicę ssącą.
- Przy zasysaniu mokrych zanieczyszczeń zawsze należy usunąć filtr papierowy wzgl. włókninowy.

Usunąć filtr membranowy.

Rysunek **C**

- Odblokować i zdjąć głowicę ssącą.
- Usunąć filtr membranowy.
- Nałożyć i zablokować głowicę ssącą.
- Przy odsysaniu mokrych zabrudzeń, zawsze trzeba usunąć filtr membranowy.

Montaż filtra zgrubnego

- Otworzyć pokrywę filtra.
- Wyjąć płaski filtr falisty.
- Zamontować filtr zgrubny.
- Zamknąć pokrywę filtra, która powinna słyszalnie się zatrzasnąć.

Podłączanie węża odprowadzającego

Rysunek **D**

- Usunąć kołpak gwintowany (sprzęg GEKA-C).
- Podłączyć wąż odprowadzający (szerokość znamionowa 3/4" lub większa).

Spuszczanie brudnej wody

Rysunek **E**

- Usunąć brudną wodę za pomocą węża spustowego.

Ogólne

Uwaga

Podczas odkurzania nigdy nie można usuwać filtra zgrubnego.

- Odkurzanie na mokro bez użycia pompy odprowadzającej: Zalecane jest stosowanie specjalnego wkładu filtracyjnego (na mokro) (patrz systemy filtracyjne).
- Po osiągnięciu maksymalnego poziomu cieczy urządzenie wyłącza się samoczynnie.
- Po zakończeniu odkurzania na mokro: Pływak, zbiornik i w razie potrzeby pompę odprowadzającą oczyścić wilgotną szmatką i osuszyć.

Odkurzanie na sucho

Uwaga

Przed odkurzaniem na sucho: Wymontować pompę odprowadzającą i płaski filtr fałdowany.

Wskazówka: Przy odkurzaniu na sucho należy generalnie używać płaskiego filtra fałdowanego.

Ogólne

Uwaga

Podczas odkurzania nigdy nie wyjmować płaskiego filtra falistego.

- Przy odsysaniu drobnego kurzu można dodatkowo używać papierowego wkładu filtra, worka włókninowego lub filtra membranowego.

Demontaż pompy odprowadzającej

- Wyjąć wtyczkę sieciową pompy odprowadzającej.
- Odblokować i zdjąć głowicę ssącą.

Rysunek **F**

- Odkręcić nakrętkę kołpakową pompy odprowadzającej.
- Wyjąć uchwyt kabla pompy odprowadzającej i zastąpić płytką zamykającą.
- Wyjąć ze zbiornika pompę odprowadzającą i wkładkę z tworzywa sztucznego.

Rysunek **G**

- Założyć kołpak gwintowany w miejsce węża odprowadzającego.
- Nałożyć i zablokować głowicę ssącą.

Montaż płaskiego filtra fałdowanego

Wskazówka: Płaski filtr fałdowany nie jest częścią dostawy.

- Otworzyć pokrywę filtra.
- Wyjąć filtr zgrubny.
- Zamontować płaski filtr fałdowany.
- Zamknąć pokrywę filtra, która powinna słyszalnie się zatrzasnąć.

Montaż paska szczotkowego

Rysunek **H**

- Wymontować wargi gumowe.
- Zamontować pasek szczotkowy.

Zakładanie papierowego wkładu filtra/worka włókninowego

Wskazówka: Papierowy wkład filtra wzgl. worek włókninowy nie jest częścią dostawy.

Rysunek **I**

- Odblokować i zdjąć głowicę ssącą.
- Założyć filtr papierowy wzgl. włókninowy.
- Nałożyć i zablokować głowicę ssącą.

Zakładanie filtra membranowego

Wskazówka: Filtr membranowy nie jest częścią dostawy.

Wskazówka: W celu ochrony głowicy ssącej, przy pracy bez papierowego wkładu filtra wzgl. worka włókninowego należy używać filtra membranowego.

Rysunek 

- Odblokować i zdjąć głowicę ssącą.
- Pociągnąć za filtr membranowy poprzez krawędź zbiornika.
- Nałożyć i zablokować głowicę ssącą.

Złącze klipów

Rysunek 

Wężyk do zasysania zaopatrzony jest w system zatrzaskowy. Podłączyć można wszystkie elementy wyposażenia C-40/C-DN-40.

Obsługa

Niebezpieczeństwo

Niebezpieczeństwo zranienia i uszkodzenia! Gniazdko przeznaczone jest jedynie do bezpośredniego podłączenia pompy odprowadzającej do odkurzacza. Każde inne zastosowanie gniazdko jest niedozwolone.

Włączenie urządzenia

- Włożyć wtyczkę sieciową sieciową urządzenia
- Włączyć urządzenie za pomocą wyłącznika głównego.
- Stałe usuwać wielkie ilości cieczy: Włączyć pompę odprowadzającą.

Usuwanie odpadów wzgl. czyszczenie

- Stałe usuwać cieczę wzgl. przeprowadzić czyszczenie.

Czyszczenie filtra

Płaski filtr falisty czyścić w regularnych odstępach czasu podczas odkurzania.

- Uchwyt do czyszczenia filtra kilkakrotnie wyjąć i wsunąć.

Wyłączanie urządzenia

- W razie potrzeby wyłączyć pompę odprowadzającą.
- Wyłączyć urządzenie przy użyciu wyłącznika głównego.
- Wyjąć wtyczkę sieciową sieciową urządzenia

Po każdym użyciu

- Oczyszczanie filtra: Kilkakrotnie wyjąć i wsunąć uchwyt.
- Opróżnić zbiornik.
- Wyczyścić urządzenie od wewnątrz i od zewnątrz poprzez odkurzenie i wytarcie wilgotną szmatką.

Przechowywanie urządzenia

- Nawinać kabel sieciowy na hak przy pałąku przesuwym.
- Okręcić wężyk do zasysania o pałąk przesuwny.
- Odstawić urządzenie do suchego pomieszczenia i zabezpieczyć przed użytkowaniem przez osoby nieuprawnione.

Transport

Uwaga

Niebezpieczeństwo zranienia i uszkodzenia! Zwrócić uwagę na ciężar urządzenia w czasie transportu.

- Wyjąć z zamocowania rurę ssącą z dyszą podłogową. Nosić urządzenie trzymając za uchwyt nośny i rurę ssącą.
- W trakcie transportu w pojazdach należy urządzenie zabezpieczyć przed poślizgiem i przechyleniem zgodnie z obowiązującymi przepisami.

Przechowywanie

Uwaga

Niebezpieczeństwo zranienia i uszkodzenia! Zwrócić uwagę na ciężar urządzenia przy jego przechowywaniu.

Urządzenie może być przechowywane jedynie w pomieszczeniach wewnętrznych.

Czyszczenie i konserwacja

⚠ Niebezpieczeństwo

Przed przystąpieniem do wszelkich prac w obrębie urządzenia należy wyłączyć urządzenie i odłączyć przewód sieciowy od zasilania.

Wymiana filtra zgrubnego/ płaskiego filtra fałdowanego lub filtra powietrza odlotowego

- Otworzyć pokrywę filtra.
- Wymienić filtr zgrubny/płaski filtr fałdowany lub filtr powietrza odlotowego.
- Zamknąć pokrywę filtra, która powinna słyszalnie się zatrzasnąć.

Czyszczenie pływaka

- Odblokować i zdjąć głowicę ssącą.
- Pływaka wyczyścić wilgotną szmatką.
- Nałożyć i zablokować głowicę ssącą.

Usuwanie usterek

⚠ Niebezpieczeństwo

Przed przystąpieniem do wszelkich prac w obrębie urządzenia należy wyłączyć urządzenie i odłączyć przewód sieciowy od zasilania.

Turbina ssąca nie pracuje

- Sprawdzić gniazdko i bezpiecznik zasilania.
- Sprawdzić kabel sieciowy i wtyczkę sieciową urządzenia.
- Włączyć urządzenie.
- Sprawdzić pływak.

Turbina ssąca wyłącza się

- Włączyć pompę odprowadzającą.

Moc ssania słabnie

- Usunąć zatory z dyszy ssącej, rury ssącej, wężyka do zasysania lub filtra zgrubnego/płaskiego filtra fałdowanego.
- Oczyszczanie filtra: Kilkakrotnie wyjąć i wsunąć uchwyt.
- Wymienić filtr papierowy wzgl. włókninowy.
- Dobrze zatrzasnąć pokrywę filtra.
- Wyczyścić wzgl. wymienić filtr membranowy pod wodą bieżącą.
- Wymienić płaski filtr falisty.
- Sprawdzić szczelność węża spustowego.
- Sprawdzić poprawną pozycję montażową płaskiego filtra falistego.
- Sprawdzić poprawną pozycję montażową filtra zgrubnego.

Przy odkurzaniu na sucho wydostaje się pył

- Zamontować płaski filtr fałdowany.
- Sprawdzić poprawną pozycję montażową płaskiego filtra falistego.
- Wymienić płaski filtr falisty.

Pompa odprowadzająca nie działa

- Sprawdzić gniazdko urządzenia.
- Uwolnić zakleszczony zbiornik przełącznik z pływakiem.
- Uwolnić zakleszczony wirnik pompy.

Pompa odprowadzająca tłoczy małą ilość cieczy

- Wąż odprowadzający położyć bez gągieć.
- Sprawdzić wąż odprowadzający pod kątem zatorów.

Gwarancja

W każdym kraju obowiązują warunki gwarancji określone przez odpowiedniego lokalnego dystrybutora. Ewentualne usterki urządzenia usuwane są w okresie gwarancji bezpłatnie, o ile spowodowane są błędem materiałowym lub produkcyjnym. W sprawach napraw gwarancyjnych prosimy kierować się z dowodem zakupu do dystrybutora lub do autoryzowanego punktu serwisowego.

Wyposażenie dodatkowe i części zamienne

- Stosować wyłącznie wyposażenie dodatkowe i części zamienne dopuszczone przez producenta. Oryginalne wyposażenie i oryginalne części zamienne gwarantują bezpieczną i bezusterkową pracę urządzenia.
- Wybór najczęściej potrzebnych części zamiennych znajduje się na końcu instrukcji obsługi.
- Dalsze informacje o częściach zamiennych dostępne na stronie internetowej www.kaercher.com w dziale Serwis.

Deklaracja zgodności UE

Niniejszym oświadczamy, że określone poniżej urządzenie odpowiada pod względem koncepcji, konstrukcji oraz wprowadzonej przez nas do handlu wersji obowiązującym wymogom dyrektyw UE dotyczącym wymagań w zakresie bezpieczeństwa i zdrowia. Wszelkie nie uzgodnione z nami modyfikacje urządzenia powodują utratę ważności tego oświadczenia.

Produkt: Odkurzacz do pracy na mokro i sucho

Typ: 1.146-xxx

Obowiązujące dyrektywy WE
2006/42/WE (+2009/127/WE)
2004/108/WE

Zastosowane normy zharmonizowane

EN 55014-1: 2006 + A1: 2009

EN 55014-2: 1997 + A2: 2008

EN 60335-1

EN 60335-2-69

EN 61000-3-2: 2006 + A2: 2009

EN 61000-3-3: 2008

EN 62233: 2008

Zastosowane normy krajowe

-

5.957-602

Z upoważnienia zarządu przedsiębiorstwa.



H. Jenner
CEO

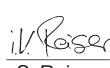

S. Reiser
Head of Approbation

Pełnomocnik dokumentacji:
S. Reiser

Alfred Kärcher GmbH & Co. KG
Alfred-Kärcher-Str. 28 - 40
71364 Winnenden (Germany)
tel.: +49 7195 14-0
faks: +49 7195 14-2212

Winnenden, 2010/07/14

Dane techniczne

		NT 611 Eco K
Napięcie zasilające	V	230
Częstotliwość	Hz	1~ 50
Moc maksymalna	W	EU: 2350
	W	CH: 2300
Moc (ogółem)	W	2000
Moc znamionowa	W	1200
Moc pompy odprowadzającej	W	800
Pojemność zbiornika	l	55
Pojemność cieczy	l	42
Ilość powietrza (maks.)	l/s	56
Podciśnienie (maks.)	kPa (mbar)	23,5 (235)
Stopień ochrony	--	IPX4
Klasa ochronności	--	I
Przyłącze wężyka do zasysania (C-DN/C-ID)	mm	40
Dług. x szer. x wys.	mm	570 x 430 x 860
Typowy ciężar roboczy	kg	23,0
Temperatura otoczenia (maks.)	°C	+40
Wartości określone zgodnie z EN 60335-2-69		
Poziom ciśnienie akustycznego L_{pA}	dB(A)	63
Niepewność pomiaru K_{pA}	dB(A)	1
Drgania przenoszone przez kończyny górne	m/s ²	<2,5
Niepewność pomiaru K	m/s ²	0,2

Kabel sieciowy	H07RN-F 3x1,5 mm ²	
	Nr części	Długość kabla
EU	6.649-413.0	10 m
CH	6.649-254.0	10 m



Înainte de prima utilizare a aparatului dvs. citiți acest instrucțiunile original, respectați instrucțiunile cuprinse în acesta și păstrați-l pentru întreținerea ulterioară sau pentru următorii posesori.

- Înainte de prima utilizare citiți neapărat măsurile de siguranță nr. 5.956-249!
- În cazul nerespectării instrucțiunilor de utilizare și a măsurilor de siguranță, aparatul poate fi deteriorat și siguranța persoanei care utilizează aparatul, respectiv a altor persoane, poate fi pusă în pericol.
- În cazul în care aparatul a fost deteriorat în timpul transportului, informați imediat comerciantul.

Cuprins

Protecția mediului înconjurător	RO ... 1
Simboluri din manualul de utilizare	RO ... 1
Utilizarea corectă	RO ... 1
Elementele aparatului	RO ... 2
Punerea în funcțiune	RO ... 2
Utilizarea	RO ... 4
Transport	RO ... 4
Depozitarea	RO ... 5
Îngrijirea și întreținerea	RO ... 5
Remediarea defectiunilor	RO ... 5
Garanție	RO ... 6
Accesorii și piese de schimb	RO ... 6
Declarație de conformitate CE	RO ... 6
Date tehnice	RO ... 7

Protecția mediului înconjurător



Materialele de ambalare sunt reciclabile. Ambalajele nu trebuie aruncate în gunoiul menajer, ci trebuie duse la un centru de colectare și revalorificare a deșeurilor.



Aparatele vechi conțin materiale reciclabile valoroase, care pot fi supuse unui proces de revalorificare. Bateriile, uleiul și substanțele asemănătoare nu trebuie să ajungă în mediul înconjurător. Din acest motiv, vă rugăm să apelați la centrele de colectare abilitate pentru eliminarea aparatelor vechi.

Observații referitoare la materialele conținute (REACH)

Informații actuale referitoare la materialele conținute puteți găsi la adresa:

www.kaercher.com/REACH

Simboluri din manualul de utilizare

Pericol

Pericol iminent, care duce la vătămări corporale grave sau moarte.

Avertisment

Posibilă situație periculoasă, care ar putea duce la vătămări corporale grave sau moarte.

Atenție

Posibilă situație periculoasă, care ar putea duce la vătămări corporale ușoare sau pagube materiale.

Utilizarea corectă

Avertisment

Aparatul nu este prevăzut pentru aspirarea pulberilor nocive.

- Acest aspirator este destinat pentru evacuarea continuă a unor cantități mari de lichide (daune produse prin inundații, golirea rezervoarelor, bazinelor și cisternelor etc.), cât și pentru curățarea umedă și uscată a podelelor și a pereților.
- Acest aparat este adecvat pentru uz profesional, putând fi folosit de ex. în întreprinderi mici, ateliere.

Elementele aparatului

- 1 Plutitorul
- 2 Cablu de rețea
- 3 Furtun pentru aspirare
- 4 Zăvor cap de aspirare
- 5 Recipient pentru murdărie
- 6 Suport cablu pompă de evacuare
- 7 Plăcuță de închidere
- 8 Roată
- 9 Suport role de ghidare
- 10 Rolă de ghidare
- 11 Duză pentru sol
- 12 Tub de aspirare
- 13 Ștuțul de aspirare
- 14 Cap de aspirare
- 15 Pompă de evacuare
- 16 Piuliță olandeză pompă de evacuare
- 17 Comutator plutitor pompă de evacuare
- 18 Mâner pentru transport
- 19 Capacul filtrului
- 20 Mâner pentru curățarea filtrului
- 21 Bară de manevrare
- 22 Cot
- 23 Ștecher pompă de evacuare
- 24 Comutator „OPRIRE pompă de evacuare“
- 25 Priză
- 26 Comutator „PORNIRE pompă de evacuare“
- 27 Înterupător principal
- 28 Filtru de aer uzat
- 29 Filtru pentru murdărie grosieră/cu pliuri plate
- 30 Furtun de evacuare
- 31 Suport pentru duza de curățare a podelelor
- 32 Capac de închidere (cuplaj GEKA-C)
- 33 Suport tuburi de aspirație
- 34 Cârlig pentru cablu
- 35 Suport duză pentru rosturi
- 36 Plăcuța de tip

Punerea în funcțiune

- Se recomandă ca aparatul să fie racordat numai la o priză care este asigurată cu un întrerupător de protecție de cel puțin 30 mA.

Aparatul permite 3 regimuri de funcționare:

- 1 Aspirare umedă cu pompă de evacuare
- 2 Aspirare umedă fără pompă de evacuare
- 3 Aspirare uscată

Aspirarea umedă

Indicație: Funcționarea în regim de aspirare umedă este posibilă chiar și cu pompa de evacuare oprită sau demontată. Pentru demontarea pompei de evacuare vezi Aspirarea umedă.

Montarea lamelor de cauciuc

Figura 

→ Demontați peria.

→ Montați lamelele de cauciuc.

Notă: Porțiunea texturată a lamelei de cauciuc trebuie să fie spre exterior.

Îndepărtarea sacului de filtrare din hârtie/material textil

Figura 

→ Deblocați capul de aspirare și îndepărtați-l.

→ Trageți afară sacul de filtrare din hârtie/material textil în spate.

→ Puneți capul de aspirare la loc și blocați-l.

- Când aspirați murdărie umedă, scoateți întotdeauna sacul de filtrare din hârtie sau filtrul textil.

Îndepărtarea filtrului membrană

Figura 

→ Deblocați capul de aspirare și îndepărtați-l.

→ Îndepărtați filtrul cu membrană.

→ Puneți capul de aspirare la loc și blocați-l.

- Când aspirați murdărie umedă, scoateți întotdeauna filtrul-membrană.

Montarea filtrului de murdărie grosieră

- Deschideți capacul filtrului.
- Scoateți filtrul cu pliuri plate.
- Montați filtrul de murdărie grosieră.
- Închideți capacul filtrului (când intră în locaș, se aude un zgomot).

Racordarea furtunului de evacuare

Figura D

- Îndepărtați capacul de închidere (cuplaj GEKA-C).
- Racordați furtunul de evacuare (diametru nominal 3/4" sau mai mare).

Golirea apei uzate

Figura E

- Goliți apa murdară prin furtunul de golire.

Generalități

Atenție

În timpul aspirării nu este permisă îndepărtarea filtrului pentru murdărie grosieră.

- Aspirare umedă fără pompă de evacuare: Se recomandă folosirea unui sac filtrant special (ud) (vezi sistemele de filtrare).
- Aparatul se oprește automat la atingerea nivelului maxim de lichid.
- După terminarea procesului de aspirare umedă: Curățați plutitorul, rezervorul și pompa de evacuare, dacă este cazul, cu o cârpă umedă și lăsați-le să se usuce.

Aspirarea uscată

Atenție

Înainte de aspirare uscată: demontați pompa de evacuare și montați filtrul cu pliuri plate.

Indicație: Pentru aspirare uscată folosiți în general un filtru cu pliuri plate.

Generalități

Atenție

În timpul aspirării nu este permisă îndepărtarea filtrului cu pliuri plate.

- Când se aspiră praf fin, se poate folosi în plus și un sac de filtrare din hârtie, sac de filtrare din material textil sau un filtru-membrană.

Demontarea pompei de evacuare

- Scoateți ștecărul pompei de evacuare.
- Deblocați capul de aspirare și îndepărtați-l.

Figura F

- Deșurubați piulița olandeză de la pompa de evacuare.
- Scoateți suportul de cablu al pompei de evacuare și înlocuiți-l cu plăcuța de închidere.
- Scoateți pompa de evacuare și inserția de plastic din rezervor.

Figura G

- Aplicați capacul de închidere în locul furtunului de evacuare.
- Puneți capul de aspirare la loc și blocați-l.

Montarea filtrului cu pliuri plate

Indicație: Furtunul cu pliuri plate nu se livrează împreună cu aparatul.

- Deschideți capacul filtrului.
- Scoateți filtrul de murdărie grosieră.
- Montați filtrul cu pliuri plate.
- Închideți capacul filtrului (când intră în locaș, se aude un zgomot).

Montarea periiilor

Figura H

- Demontați lamelele de cauciuc.
- Montați periiile.

Introducerea sacului de filtrare din hârtie/material textil

Indicație: Sacul de filtrare din hârtie sau cel din material textil nu se livrează împreună cu aparatul.

Figura I

- Deblocați capul de aspirare și îndepărtați-l.
- Aplicați sacul de filtrare din hârtie sau filtrul textil.
- Puneți capul de aspirare la loc și blocați-l.

Montarea filtrului cu membrană

Indicație: Filtrul-membrană nu se livrează împreună cu aparatul.

Indicație: În cazul utilizării fără sac de filtrare din hârtie sau sac de filtrare din material textil utilizați un filtru cu membrană pentru a proteja capul de aspirare.

Figura 

- Deblocați capul de aspirare și îndepărtați-l.
- Trageți filtrul -membrană peste marginea rezervorului.
- Puneți capul de aspirare la loc și blocați-l.

Sistemul de prindere

Figura 

Furtunul de aspirare este prevăzut cu un sistem de prindere cu cleme. Toate accesoriile C-40/C-DN-40 pot fi conectate.

Utilizarea

Pericol

Pericol de rănire și deteriorare a aparatului! Conectorul este destinat doar conectării directe a pompei de evacuare la aspirator. Este interzisă utilizarea acestuia în alte scopuri.

Pornirea aparatului

- Introduceți ștecărul aparatului.
- Porniți aparatul de la întrerupătorul principal.
- Evacuarea continuă a unor cantități mari de lichide: porniți pompa de evacuare.

Regim de evacuare sau de curățare

- Evacuați lichidele sau efectuați curățarea.

Curățarea filtrului

Curățați filtrul cu plieri plate la intervale regulate, în timpul aspirării.

- Scoateți și introduceți de mai multe ori mânerul pentru curățarea filtrului.

Oprirea aparatului

- Opriți pompa de evacuare, dacă este cazul.
- Opriți aparatul de la întrerupătorul principal.
- Scoateți ștecherul aparatului din conector.

După fiecare utilizare

- Curățarea filtrului: Trageți în afară și introduceți de mai multe ori mânerul pentru curățarea filtrului.
- Goliți rezervorul.
- Interiorul și exteriorul aparatului se curăță prin aspirare și ștergere cu o cârpă umedă.

Depozitarea aparatului

- Înfășurați cablul de alimentare pe cârligul cablului de pe mânerul de deplasare.
- Înfășurați furtunul de aspirare în jurul mânerului de deplasare.
- Aparatul se va depozita într-o încăpere uscată. În plus, se va asigura că acesta nu poate fi folosit de persoane neautorizate.

Transport

Atenție

Pericol de rănire și deteriorare a aparatului! La transport țineți cont de greutatea aparatului.

- Scoateți tubul de aspirare cu duza pentru podea din suport. Pentru deplasare pucați aparatul de la mânerul de transport și tubul de aspirare.
- În cazul transportării în vehicule asigurați aparatul contra derapării și răsturnării conform normelor în vigoare.

Depozitarea

Atenție

*Pericol de rănire și deteriorare a aparatului!
La depozitare țineți cont de greutatea aparatului.*

Aparatul poate fi depozitat doar în spațiile interioare.

Îngrijirea și întreținerea

⚠ Pericol

Înainte de toate lucrărilor la aparat, opriți aparatul și scoateți ștecherul din priză.

Înlocuirea filtrului de murdărie grosieră/cu pliuri plate sau a celui de aer uzat

- Deschideți capacul filtrului.
- Înlocuiți filtrul de murdărie grosieră/cu pliuri plate sau cel de aer uzat.
- Închideți capacul filtrului (când intră în locaș, se aude un zgomot).

Curățarea plutitorului

- Deblocați capul de aspirare și îndepărtați-l.
- Curățați plutitorul cu o cârpă umedă.
- Puneți capul de aspirare la loc și blocați-l.

Remediarea defecțiunilor

⚠ Pericol

Înainte de toate lucrărilor la aparat, opriți aparatul și scoateți ștecherul din priză.

Turbina aspiratoare nu funcționează

- Verificați priza și siguranța de la rețeaua de alimentare cu curent.
- Verificați cablul de alimentare de la rețea și conectorul aparatului.
- Porniți aparatul.
- Verificați plutitorul.

Turbina aspiratoare se oprește

- Porniți pompa de evacuare.

Puterea de aspirare scade

- Desfundați duza, tubul și furtunul de aspirare sau îndepărtați filtrul de murdărie grosieră/cu pliuri plate.
- Curățarea filtrului: Trageți în afară și introduceți de mai multe ori mânerul pentru curățarea filtrului.
- Schimbați sacul de filtrare din hârtie sau filtrul textil.
- Fixați capacul de ventilație.
- Curățați filtrul-membrană sub apă curentă sau înlocuiți-l.
- Înlocuiți filtrul cu pliuri plate.
- Verificați etanșeitarea furtunului de evacuare.
- Verificați dacă filtrul cu pliuri plate este montat corect.
- Verificați dacă filtrul pentru murdărie grosieră este montat corect.

În timpul aspirării uscate iese praf

- Montați filtrul cu pliuri plate.
- Verificați dacă filtrul cu pliuri plate este montat corect.
- Înlocuiți filtrul cu pliuri plate.

Pompa de evacuare nu funcționează

- Verificați ștecărul aparatului.
- Eliberați plutitorul blocat în rezervor.
- Eliberați rotorul blocat al pompei.

Pompa de evacuare debitează o cantitate redusă de lichide

- Aveți grijă ca furtunul de aspirare să nu fie îndoit.
- Verificați dacă furtunul de evacuare este înfundat.

Garanție

În fiecare țară sunt valabile condițiile de garanție publicate de distribuitorul nostru din țara respectivă. Eventuale defecțiuni ale acestui aparat, care survin în perioada de garanție și care sunt rezultatul unor defecte de fabricație sau de material, vor fi remediate gratuit. Pentru a putea beneficia de garanție, prezentați-vă cu chitanța de cumpărare la magazin sau la cea mai apropiată unitate de service autorizată.

Accesorii și piese de schimb

- Vor fi utilizate numai accesorii și piese de schimb aprobate de către producător. Accesoriile originale și piesele de schimb originale constituie o garanție a faptului că utilajul va putea fi exploatat în condiții de siguranță și fără defecțiuni.
- O selecție a pieselor de schimb utilizate cel mai des se găsește la sfârșitul instrucțiunilor de utilizare.
- Informații suplimentare despre piesele de schimb găsiți la www.kaercher.com, în secțiunea Service.

Declarație de conformitate CE

Prin prezenta declarăm că aparatul desemnat mai jos corespunde cerințelor fundamentale privind siguranța în exploatare și sănătatea incluse în directivele CE aplicabile, datorită conceptului și a modului de construcție pe care se bazează, în varianta comercializată de noi. În cazul efectuării unei modificări a aparatului care nu a fost convenită cu noi, această declarație își pierde valabilitatea.

Produs: Aspirator umed și uscat

Tip: 1.146-xxx

Directive EG respectate:

2006/42/CE (+2009/127/CE)

2004/108/CE

Norme armonizate utilizate:

EN 55014-1: 2006 + A1: 2009

EN 55014-2: 1997 + A2: 2008

EN 60335-1

EN 60335-2-69

EN 61000-3-2: 2006 + A2: 2009

EN 61000-3-3: 2008

EN 62233: 2008

Norme de aplicare naționale:

-

5.957-602

Semnatarii acționează în numele și prin împuternicirea conducerii societății.



H. Jenner

CEO



S. Reiser

Head of Approval

Însărcinat cu elaborarea documentației:
S. Reiser

Alfred Kärcher GmbH & Co. KG

Alfred-Kärcher-Str. 28 - 40

71364 Winnenden (Germany)

Tel.: +49 7195 14-0

Fax: +49 7195 14-2212

Winnenden, 2010/07/14

Date tehnice

		NT 611 Eco K
Tensiunea de alimentare	V	230
Frecvența	Hz	1~ 50
Putere max.	W	EU: 2350
	W	CH: 2300
Putere (tot.)	W	2000
Putere nominală	W	1200
Putere pompă de evacuare	W	800
Capacitatea rezervorului	l	55
Cantitate de umplere lichid	l	42
Cantitate aer (max.)	l/s	56
Subpresiune (max.)	kPa (mbar)	23,5 (235)
Protecție	--	IPX4
Clasă de protecție	--	I
Racord furtun de aspirare (C-DN/C-ID)	mm	40
Lungime x lățime x înălțime	mm	570 x 430 x 860
Greutate tipică de operare	kg	23,0
Temperatură ambiantă (max.)	°C	+40
Valori determinate conform EN 60335-2-69		
Nivel de zgomot L_{pA}	dB(A)	63
Nesiguranță K_{pA}	dB(A)	1
Valoarea vibrației mână-braț	m/s ²	<2,5
Nesiguranță K	m/s ²	0,2

Cablu de alimentare	H07RN-F 3x1,5 mm ²	
	Nr. piesă	Lungimea cablului
EU	6.649-413.0	10 m
CH	6.649-254.0	10 m



Pred prvým použitím vášho zariadenia si prečítajte tento pôvodný návod na použitie, konajte podľa neho a uschovajte ho pre neskoršie použitie alebo pre ďalšieho majiteľa zariadenia.

- Pred prvým uvedením do prevádzky si bezpodmienečne musíte prečítať bezpečnostné pokyny č. 5.956-249!
- Nedodriavanie pokynov návodu na obsluhu a bezpečnostných pokynov môže spôsobiť škody na zariadení a nebezpečenstvo pre obsluhu ako aj iné osoby.
- V prípade poškodenia pri preprave ihneď o tom informujte predajcu.

Obsah

Ochrana životného prostredia	SK ... 1
Symbole v návode na obsluhu	SK ... 1
Používanie výrobku v súlade s jeho určením	SK ... 1
Prvky prístroja	SK ... 2
Uvedenie do prevádzky	SK ... 2
Obsluha	SK ... 4
Transport	SK ... 4
Uskladnenie	SK ... 4
Starostlivosť a údržba	SK ... 4
Pomoc pri poruchách	SK ... 5
Záruka	SK ... 5
Príslušenstvo a náhradné diely	SK ... 5
Vyhlásenie o zhode s normami EÚ	SK ... 6
Technické údaje	SK ... 7

Ochrana životného prostredia



Obalové materiály sú recyklovateľné. Obalové materiály láskavo nevyhadzujte do komunálneho odpadu, ale odovzdajte ich do zberne druhotných surovín.



Vyradené prístroje obsahujú hodnotné recyklovateľné látky, ktoré by sa mali opäť zužitkovať. Do životného prostredia sa nesmú dostať batérie, olej a iné podobné látky. Staré zariadenia preto láskavo odovzdajte do vhodnej zberne odpadových surovín.

Pokyny k zloženiu (REACH)

Aktuálne informácie o zložení nájdete na: www.kaercher.com/REACH

Symbole v návode na obsluhu

⚠ Nebezpečenstvo

Pri bezprostredne hroziacom nebezpečenstve, ktoré spôsobí vážne zranenia alebo smrť.

⚠ Pozor

V prípade nebezpečnej situácie by mohla viesť k vážnemu zraneniu alebo smrti.

Pozor

V prípade možnej nebezpečnej situácie by mohla viesť k ľahkým zraneniam alebo vecným škodám.

Používanie výrobku v súlade s jeho určením

⚠ Pozor

Zariadenie nie je vhodné na vysávanie zdraviu škodlivého prachu.

- Tento vysávač je určený na kontinuálne vysávanie veľkého množstva kvapaliny (škody spôsobené povodňami, vysávanie kontajnerov, bazénov alebo nádrží a pod.), ako aj na mokré a suché vysávanie podláh a stien.
- Tento prístroj je vhodný na profesionálne používanie, napr. pre remeselníkov a živnostníkov.

Prvky prístroja

- 1 Plavák
- 2 Sieťový kábel
- 3 Sacia hadica
- 4 Uzáver vysávacej hlavy
- 5 Nádrž na nečistoty
- 6 Držiak kábla kalového čerpadla
- 7 Uzatváracia doska
- 8 Koleso
- 9 Chránič koliesok
- 10 Otočné koleso
- 11 Podlahová hubica
- 12 Vysávacia rúra
- 13 Sacie hrdlo
- 14 Vysávacia hlava
- 15 Kalové čerpadlo
- 16 Prevečná matica kalového čerpadla
- 17 Plavákový spínač kalového čerpadla
- 18 Rukoväť na prenášanie
- 19 Kryt filtra
- 20 Rukoväť na čistenie filtra
- 21 Posuvná rukoväť
- 22 Koleno
- 23 Sieťová zástrčka kalového čerpadla
- 24 Vypínač „Kalové čerpadlo VYP“
- 25 Zásuvka
- 26 Vypínač „Kalové čerpadlo ZAP“
- 27 Hlavný vypínač
- 28 Filter odvádzaného vzduchu
- 29 Filter na hrubú nečistotu/filter s plochými záhybmi
- 30 Vypúšťacia hadica
- 31 Držiak trysky na podlahu
- 32 Uzatvárací kryt (spojka GEKA-C)
- 33 Držiak na nasávaciu rúrkzu
- 34 Háč na kábel
- 35 Držiak na štrbinovú hubicu
- 36 Výrobný štítok

Uvedenie do prevádzky

- Odporúča sa toto zariadenie pripojiť len do zásuvky, ktorá je istená ochranným spínačom poruchového prúdu 30 mA.

Zariadenie umožňuje 3 prevádzkové režimy:

- 1 Mokré vysávanie s kalovým čerpadlom
- 2 Mokré vysávanie bez kalového čerpadla
- 3 Suché vysávanie

Vlhké vysávanie

Upozornenie: Mokré vysávanie je možné tiež pri vypnutom alebo demontovanom kalovom čerpadle. Demontujte kalové čerpadlo, pozri suché vysávanie.

Montáž gumových stierok

Obrázok **A**

- Demontujte pásové kefy.
- Nasadte gumové hubice.

Upozornenie: Štruktúrovaná strana gumových hubíc musí smerovať smerom von.

Odstránenie papierového filtračného vrečka/tkaninového filtračného vrečka

Obrázok **B**

- Uvoľnite saciu hlavicu a vyberte ju.
- Vytiahnite papierové filtračné vrečko/tkaninové filtračné vrečko smerom dozadu.
- Nasadte a zaistite saciu hlavicu.
- Pri odsávaní vlhkej nečistoty je vždy potrebné papierové alebo látkové filtračné vrečko odstrániť.

Odstránenie membránového filtra

Obrázok **C**

- Uvoľnite saciu hlavicu a vyberte ju.
- Odstráňte membránový filter.
- Nasadte a zaistite saciu hlavicu.
- Pri odsávaní vlhkej nečistoty je vždy potrebné membránový filter odstrániť.

Namontujte filter na hrubú nečistotu

- Otvorte kryt filtra.
- Vyberte plochý skladací filter.
- Namontujte filter na hrubú nečistotu.
- Zatvorte kryt filtra, musí zaskočiť s cvaknutím.

Pripojte hadicu na odpad

Obrázok **D**

- Odstráňte uzatvárací kryt (spojka GEKA-C).
- Pripojte hadicu na odpad (menovitá šírka 3/4" alebo väčšia).

Vypustenie špinavej vody

Obrázok **E**

- Špinavá voda sa vypúšťa cez vypúšťaciu hadicu.

Všeobecne

Pozor

Pri vysávaní sa nikdy nesmie odstrániť filter na hrubú nečistotu.

- Mokré vysávanie bez kalového čerpadla: Odporúča sa použiť osobitné filtračné vrecko (vlhké) (pozri filtračné systémy).
- Pri dosiahnutí max. výšky hladiny kvapaliny sa zariadenie automaticky vypína.
- Po ukončení mokrého vysávania: Vyčistite plavák, nádrž a v prípade potreby kalové čerpadlo pomocou vlhkej handričky a vysušte ich.

Suché vysávanie

Pozor

Pred suchým vysávaním: Demontujte kalové čerpadlo a namontujte filter s plochými záhybmi.

Upozornenie: Pri suchom vysávaní sa musí zásadne používať filter s plochými záhybmi.

Všeobecne

Pozor

Pri odsávaní sa nikdy nesmie vyberať plochý skladaný filter.

- Pri vysávaní jemného prachu je možné použiť dodatočne filter s papierovým vreckom, tkaninovú filtračnú vložku alebo membránový filter.

Demontáž kalového čerpadla

- Vytiahnite sieťovú zástrčku kalového čerpadla.
- Uvoľnite saciu hlavicu a vyberte ju.

Obrázok **F**

- Odstuknutajte prevlečnú maticu kalového čerpadla.
- Vyberte držiak kábla kalového čerpadla a vymeňte ho za uzatváraciu dosku.
- Vyberte kalové čerpadlo a plastovú vložku z nádrže.

Obrázok **G**

- Namontujte namiesto hadice na odpad uzatvárací kryt.
- Nasadte a zaistite saciu hlavicu.

Namontujte filter s plochými záhybmi

Upozornenie: Filter s plochými záhybmi nie je súčasťou dodávky.

- Otvorte kryt filtra.
- Vyberte filter na hrubú nečistotu.
- Namontujte filter s plochými záhybmi.
- Zatvorte kryt filtra, musí zaskočiť s cvaknutím.

Namontujte stieracie kefky

Obrázok **H**

- Demontujte gumené prísavky.
- Namontujte stieracie kefky.

Montáž papierového filtračného vrecka/ tkaninového filtračného vrecka

Upozornenie: Filter s papierovým vreckom alebo tkaninovú filtračnou vložkou nie je súčasťou dodávky.

Obrázok **I**

- Uvoľnite saciu hlavicu a vyberte ju.
- Nasadte papierový alebo látkový filter.
- Nasadte a zaistite saciu hlavicu.

Namontujte membránový filter

Upozornenie: Membránový filter nie je súčasťou dodávky.

Upozornenie: Pri prevádzke bez papierového filtračného vrecka alebo tkaninovej filtračnej vložky sa musí použiť membránový filter, aby sa chránila vysávací hlava.

Obrázok **J**

- Uvoľnite saciu hlavicu a vyberte ju.
- Membránový filter natiahnite pod okraj nádoby.
- Nasadte a zaistite saciu hlavicu.

Klipsové spojenie

Obrázok 

Sacia hadica je vybavená systémom klíps. Napojiť je možné všetky diely príslušenstva C-40/C-DN-40.

Obsluha

Nebezpečenstvo

*Nebezpečenstvo zranenia a poškodenia!
Zásuvka je dimenzovaná iba na priame pripojenie kalového čerpadla k vysávaču.
Akékoľvek iné používanie zásuvky je zakázané.*

Zapnutie prístroja

- Zastrčte sieťovú zástrčku prístroja.
- Zariadenie zapnite pomocou hlavného vypínača.
- Odstraňujte priebežne väčšie množstvá kvapaliny: Zapnite kalové čerpadlo.

Likvidačná alebo čistiaca prevádzka

- Odstraňujte priebežne kvapaliny alebo vykonávajte čistiace činnosti.

Očistenie filtra

Plošný skladaný filter čistite v pravidelných intervaloch počas nasávania.

- Držiak čistenia filtra viackrát vyťahnite a zasuňte.

Vypnutie prístroja

- Prípadne vypnite kalové čerpadlo.
- Zariadenie vypnite pomocou hlavného vypínača.
- Vyťahnite sieťovú zástrčku prístroja.

Po každom použití

- Čistenie filtra: Rukoväť musíte viackrát vysunúť a zasunúť.
- Vyprázdnite nádrž.
- Prístroj vyčistíte zvnútra aj zvonku od-sávaním a utrite ho pomocou vlhkej handričky.

Uskladnenie prístroja

- Sieťový kábel navíňte na hák na posuvnom ramene.
- Navíňte hadicu vysávača okolo posuvného ramena.
- Prístroj je nutné odkladať do suchej miestnosti a chrániť pred neoprávněným použitím.

Transport

Pozor

*Nebezpečenstvo zranenia a poškodenia!
Pri prepravovaní zariadenia zohľadnite jeho hmotnosť.*

- Vyberte nasávaciu rúrku s podlahovou hubicou z držiaka. Zariadenie pri prenášaní uchopte za prenosnú rukoväť a odsávaciu rúrku.
- Pri preprave vo vozidlách zariadenie zaistite proti zošmyknutiu a prevráteniu podľa platných smerníc.

Uskladnenie

Pozor

*Nebezpečenstvo zranenia a poškodenia!
Pri uskladnení zariadenia zohľadnite jeho hmotnosť.*

Toto zariadenie sa smie uschovávať len vo vnútri.

Starostlivosť a údržba

Nebezpečenstvo

Pred všetkými prácami prístroj vypnite a vyťahnite sieťovú zástrčku.

Vymeňte filter na hrubú nečistotu/ filter s plochými záhybmi alebo odpadový filter

- Otvorte kryt filtra.
- Vymeňte filter na hrubú nečistotu/filter s plochými záhybmi alebo odpadový filter.
- Zatvorte kryt filtra, musí zaskočiť s cvaknutím.

Čistenie plaváka

- Uvoľnite saciu hlavicu a vyberte ju.
- Vyčistite plavák vlhkou handričkou.
- Nasadte a zaistite saciu hlavicu.

Pomoc pri poruchách

Nebezpečenstvo

Pred všetkými prácami prístroj vypnite a vyťahnite sieťovú zástrčku.

Vysávacia turbína nebeží

- Skontrolujte zásuvku a poistku napájania elektrickým prúdom.
- Skontrolujte sieťovú šnúru a sieťovú zástrčku prístroja.
- Zapnite spotrebič.
- Skontrolujte plavák.

Sacia turbína sa vypína

- Zapnite kalové čerpadlo.

Sila vysávania klesá

- Odstráňte upchávku vysávacej hubice, vysávacej rúrky, vysávacej hadice alebo filtra na hrubú nečistotu/filtra so skladanými záhybmi.
- Čistenie filtra: Rukoväť musíte viackrát vysunúť a zasunúť.
- Vymeňte papierový alebo látkový vreckový filter.
- Kryt správne zaistíte.
- Membránový filter vyčistite pod tečúcou vodou alebo vymeňte.
- Vymeňte plochý skladaný filter.
- Skontrolovať tesnosť vypúšťacej hadice.
- Skontrolujte správnu montážnu polohu plochého skladaného filtra.
- Skontrolujte správnu montážnu polohu filtra na hrubú nečistotu.

Únik prachu pri suchom vysávaní

- Namontujte filter s plochými záhybmi.
- Skontrolujte správnu montážnu polohu plochého skladaného filtra.
- Vymeňte plochý skladaný filter.

Kalové čerpadlo nebeží

- Skontrolujte zásuvku prístroja.
- Uvoľnite zaseknutý plavákový spínač v nádrži.
- Uvoľnite zaseknuté pohyblivé koliesko v čerpadle.

Kalové čerpadlo príliš slabo čerpá

- Uložte hadicu kalového čerpadla bez možnosti zalomenia.
- Skontrolujte hadicu na odpad na možné upchatie.

Záruka

V každej krajine platia záručné podmienky našej distribučnej organizácie. Prípadné poruchy spotrebiča odstránime počas záručnej lehoty bezplatne, ak sú ich príčinou chyby materiálu alebo výrobné chyby. Pri uplatňovaní záruky sa spolu s dokladom o kúpe zariadenia láskavo obráťte na predajcu alebo na najbližší autorizovaný zákaznícky servis.

Príslušenstvo a náhradné diely

- Používať možno iba príslušenstvo a náhradné diely schválené výrobcom. Originálne príslušenstvo a originálne náhradné diely zaručujú bezpečnú a bezporuchovú prevádzku stroja.
- Vyber najčastejšie potrebných náhradných dielov nájdete na konci prevádzkového návodu.
- Ďalšie informácie o náhradných dieloch získate na stránke www.kaercher.com v oblasti Servis.

Vyhlasenie o zhode s normami EÚ

Týmto vyhlasujeme, že ďalej označený stroj zodpovedá na základe jeho koncepcie a konštrukcie a takisto vyhotovenia, ktoré sme dodali, príslušným základným požiadavkám na bezpečnosť a ochranu zdravia uvedeným v smerniciach EÚ. Pri zmene stroja, ktorá nebola nami odsúhlasená, stráca toto prehlásenie svoju platnosť.

Výrobok: Vysávač za mokra a sucha

Typ: 1.146-xxx

Príslušné Smernice EÚ:

2006/42/ES (+2009/127/ES)

2004/108/ES

Uplatňované harmonizované normy:

EN 55014-1: 2006 + A1: 2009

EN 55014-2: 1997 + A2: 2008

EN 60335-1

EN 60335-2-69

EN 61000-3-2: 2006 + A2: 2009

EN 61000-3-3: 2008

EN 62233: 2008

Uplatňované národné normy:

-

5.957-602

Podpísaný jedná v poverení a s plnou mocou jednatelstva.



H. Jenner
CEO

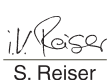

S. Reiser
Head of Approbation

Osoba zodpovedná za dokumentáciu:

S. Reiser

Alfred Kärcher GmbH & Co. KG

Alfred-Kärcher-Str. 28 - 40

71364 Winnenden (Germany)

Tel: +49 7195 14-0

Fax: +49 7195 14-2212

Winnenden, 2010/07/14

Technické údaje

		NT 611 Eco K
Sieťové napätie	V	230
Frekvencia	Hz	1~ 50
Max. výkon	W	EU: 2350
	W	CH: 2300
Výkon (tot.)	W	2000
Menovitý výkon	W	1200
Výkon kalového čerpadla	W	800
Objem nádoby	l	55
Plniace množstvo kvapaliny	l	42
Množstvo vzduchu (max.)	l/s	56
Podtlak (max.)	kPa (mbar)	23,5 (235)
Druh krytia	--	IPX4
Krytie	--	I
Prípojka vysávacej hadice (C-DN/C-ID)	mm	40
Dĺžka x Šírka x Výška	mm	570 x 430 x 860
Typická prevádzková hmotnosť	kg	23,0
Teplota okolia (max.)	°C	+40
Zistené hodnoty podľa EN 60335-2-69		
Hlučnosť L_{pA}	dB(A)	63
Nebezpečnosť K_{pA}	dB(A)	1
Hodnota vibrácií v ruke/ramene	m/s ²	<2,5
Nebezpečnosť K	m/s ²	0,2

Sieťový kábel	H07RN-F 3x1,5 mm ²	
	Čís. dielu	Dĺžka kábla
EU	6.649-413.0	10 m
CH	6.649-254.0	10 m



Prije prve uporabe Vašeg uređaja pročitajte ove originalne radne upute, postupajte prema njima i sačuvajte ih za kasniju uporabu ili za sljedećeg vlasnika.

- Prije prvog stavljanja u pogon obavezno pročitajte sigurnosne naputke br. 5.956-249!
- U slučaju nepoštivanja uputa za uporabu i sigurnosnih naputaka može doći do oštećenja na uređaju i opasnosti za rukovatelja i druge osobe.
- U slučaju oštećenja pri transportu odmah obavijestite prodavača.

Pregled sadržaja

Zaštita okoliša	HR . . . 1
Simboli u uputama za rad	HR . . . 1
Namjensko korištenje	HR . . . 1
Sastavni dijelovi uređaja	HR . . . 2
Stavljanje u pogon	HR . . . 2
Rukovanje	HR . . . 4
Transport	HR . . . 4
Skladištenje	HR . . . 4
Njega i održavanje	HR . . . 4
Otklanjanje smetnji	HR . . . 5
Jamstvo	HR . . . 5
Pribor i pričuvni dijelovi	HR . . . 5
EZ izjava o usklađenosti	HR . . . 6
Tehnički podaci	HR . . . 7

Zaštita okoliša



Materijali ambalaže se mogu reciklirati. Molimo Vas da ambalažu ne odlažete u kućne otpatke, već ih predajte kao sekundarne sirovine.



Stari uređaji sadrže vrijedne materijale koji se mogu reciklirati te bi ih stoga trebalo predati kao sekundarne sirovine. Baterije, ulje i slični materijali ne smiju dospjeti u okoliš. Stoga Vas molimo da stare uređaje zbrinite preko odgovarajućih sabirnih sustava.

Napomene o sastojcima (REACH)

Aktualne informacije o sastojcima možete pronaći na stranici:

www.kaercher.com/REACH

Simboli u uputama za rad

Opasnost

Za neposredno prijeteću opasnost koja za posljedicu ima teške tjelesne ozljede ili smrt.

Upozorenje

Za eventualno opasnu situaciju koja može prouzročiti teške tjelesne ozljede ili smrt.

Oprez

Za eventualno opasnu situaciju koja može prouzročiti lake tjelesne ozljede ili materijalnu štetu.

Namjensko korištenje

Upozorenje

Uređaj nije prikladan za usisavanje prašine štetne po zdravlje.

- Ovaj usisavač namijenjen je za kontinuirano prikupljanje većih količina tekućina (u slučaju poplava, za pražnjenje posuda, korita ili spremnika itd.) te za mokro i suho čišćenje podnih i zidnih površina.
- Ovaj uređaj prikladan je za profesionalnu primjenu, npr. u obrtništvu i industriji.

Sastavni dijelovi uređaja

- 1 Plovak
- 2 Strujni kabel
- 3 Usisno crijevo
- 4 Zapor usisne glave
- 5 Spremnik za prljavštinu
- 6 Držač kabela pumpe za otpadnu vodu
- 7 Ploča za zatvaranje
- 8 Kotač
- 9 Stabilizator prednjih kotača
- 10 Kotačići
- 11 Podna sapnica
- 12 Usisna cijev
- 13 Nastavak za usis
- 14 Usisna glava
- 15 Pumpa za otpadnu vodu
- 16 Slijepa matica pumpe za otpadnu vodu
- 17 Prekidač s plovkom pumpe za otpadnu vodu
- 18 Rukohvat
- 19 Poklopac filtra
- 20 Rukohvat dijela za čišćenje filtra
- 21 Potisna ručica
- 22 Koljenati nastavak
- 23 Strujni utikač pumpe za otpadnu vodu
- 24 Prekidač za isključivanje pumpe za otpadnu vodu
- 25 Utičnica
- 26 Prekidač za uključivanje pumpe za otpadnu vodu
- 27 Glavna sklopka
- 28 Filtar ispušnog zraka
- 29 Filtar za grubu prljavštinu /plosnati naborani filtari
- 30 Ispusno crijevo
- 31 Držač podnog nastavka
- 32 Zatvarač (GEKA-C spojka)
- 33 Držač usisnih cijevi
- 34 Kukica za kvačenje kabela
- 35 Držač nastavka za fuge
- 36 Natpisna pločica

Stavljanje u pogon

- Preporučamo da ovaj uređaj priključujete samo na utičnicu koja je osigurana zaštitnom sklopkom s naznačenom strujom kvara od 30 mA.

Za uređaj su predviđena 3 načina rada:

- 1 Mokro usisavanje s pumpom za otpadnu vodu
- 2 Mokro usisavanje bez pumpe za otpadnu vodu
- 3 Suho usisavanje

Mokro usisavanje

Napomena: Mokro usisavanje moguće je i kada je pumpa za otpadnu vodu isključena ili demontirana. Za demontiranje pumpe za otpadnu vodu pročitajte "Suho usisavanje".

Ugradnja gumenog nastavka

Slika 

- Skinite četke s uređaja.
- Ugradite gumeni nastavak.

Napomena: Hrapava strana gumenog nastavka mora biti okrenuta prema van.

Uklanjanje papirnate/flizelinske filtarske vrećice

Slika 

- Otkvačite i skinite usisnu glavu.
- Papirnatu/flizelinsku filtarsku vrećicu izvucite prema natrag.
- Postavite i pričvrstite usisnu glavu.
- Prilikom usisavanja mokre prljavštine mora se uvijek skinuti filtarska vrećica od papira ili runa.

Uklanjanje membranskog filtra

Slika 

- Otkvačite i skinite usisnu glavu.
- Uklonite membranski filtari.
- Postavite i pričvrstite usisnu glavu.
- Za usisavanje mokre prljavštine prethodno se uvijek mora skinuti membranski filtari.

Ugradnja filtra za grubu prljavštinu

- Otvorite poklopac filtra.
- Izvadite plosnati naborani filter.
- Ugradite filter za grubu prljavštinu.
- Zatvorite poklopac filtra tako da čujno dosjedne.

Priključivanje crijeva za otpadnu vodu

Slika 

- Skinite zatvarač (GEKA-C spojka).
- Priključite crijevo za otpadnu vodu (nazivna širina 3/4" ili veća).

Ispuštanje prljave vode

Slika 

- Prljavu vodu ispustite kroz ispusno crijevo.

Općenito

Oprez

Tijekom usisavanja nikada ne uklanjajte filter za grubu prljavštinu.

- Mokro usisavanje bez pumpe za otpadnu vodu: Preporuča se primjena specijalne filtarske vrećice za mokro usisavanje (vidi "Filtarski sustavi").
- Uređaj se automatski isključuje kada se maksimalno napunjeni tekućinom.
- Nakon završetka mokrog usisavanja: Plovak, spremnik i možebitnu pumpu za otpadnu vodu prebrišite vlažnom krpom i osušite.

Suho usisavanje

Oprez

Prije suhog usisavanja: Demontirajte pumpu za otpadnu vodu i ugradite plosnati naborani filter.

Napomena: Prilikom suhog usisavanja obvezno se mora koristiti plosnati naborani filter.

Općenito

Oprez

Tijekom usisavanja nikada ne uklanjati plosnati naborani filter.

- Za usisavanje fine prašine dodatno se može koristiti i papirnata ili flizelinska filtarska vrećica ili membranski filter.

Demontiranje pumpe za otpadnu vodu

- Izvucite strujni utikač pumpe za otpadnu vodu.
- Otkvačite i skinite usisnu glavu.

Slika 

- Odvijte slijepu maticu pumpe za otpadnu vodu.
- Izvadite držač kabela pumpe za otpadnu vodu i zamijenite ga pločom za zatvaranje.
- Izvadite pumpu za otpadnu vodu i plastični uložak iz spremnika.

Slika 

- Postavite zatvarač na mjesto crijeva za otpadnu vodu.
- Postavite i pričvrstite usisnu glavu.

Ugradnja plosnatog naboranog filtra

Napomena: Plosnati naborani filter nije sadržan u isporuci.

- Otvorite poklopac filtra.
- Izvadite filter za grubu prljavštinu.
- Ugradite plosnati naborani filter.
- Zatvorite poklopac filtra tako da čujno dosjedne.

Ugradnja četki

Slika 

- Demontirajte gumene nastavke.
- Ugradite četke.

Ugradnja papirnate/flizelinske filtarske vrećice

Napomena: Papirnata filtarska odnosno flizelinska filtarska vrećica nije sadržana u isporuci.

Slika 

- Otkvačite i skinite usisnu glavu.
- Nataknuti filtarsku vrećicu od papira ili runa.
- Postavite i pričvrstite usisnu glavu.

Ugradnja membranskog filtra

Napomena: Membranski filter nije sadržan u isporuci.

Napomena: Pri radu bez papirnate odnosno flizelinske filtarske vrećice mora se koristiti membranski filter kako bi se zaštitila usisna glava.

Slika **J**

- Otkvačite i skinite usisnu glavu.
- Navucite membranski filter preko ruba spremnika.
- Postavite i pričvrstite usisnu glavu.

Clip-spoj

Slika **K**

Usisno crijevo je opremljeno clip-sustavom. Tako se može priključiti sav C-40/C-DN-40 pribor.

Rukovanje

⚠ **Opasnost**

Opasnost od ozljeda i oštećenja! Utičnica je predviđena samo za izravan priključak pumpe za otpadnu vodu na usisavač. Uporaba utičnice u druge svrhe nije dopuštena.

Uključivanje stroja

- Utaknite strujni utikač uređaja.
- Uključite uređaj pritiskom na glavnu sklopku.
- Kontinuirano zbrinjavanje većih količina tekućine: Uključite pumpu za otpadnu vodu.

Zbrinjavanje odnosno čišćenje

- Izvršite kontinuirano zbrinjavanje tekućina odnosno čišćenje.

Čišćenje filtra

Plosnati naborani filter čistite tijekom usisavanja u redovitim vremenskim intervalima.

- Ručku za čišćenje filtra više puta izvucite i gurnite natrag.

Isključivanje uređaja

- Prema potrebi isključite pumpu za otpadnu vodu.
- Isključite uređaj pritiskom na glavnu sklopku.
- Izvucite strujni utikač uređaja.

Nakon svake primjene

- Čišćenje filtra: Rukohvat više puta izvucite i gurnite natrag.
- Ispraznite spremnik.
- Usišite prljavštinu iz unutarnje i s vanjske strane uređaja pa uređaj prebrišite vlažnom krpom.

Čuvanje uređaja

- Omotajte strujni kabel oko kukica na potisnoj ručici.
- Omotajte usisno crijevo oko potisne ručice.
- Uređaj odložite u suhu prostoriju i zaštitite ga od neovlaštenog korištenja.

Transport

Oprez

Opasnost od ozljeda i oštećenja! Prilikom transporta pazite na težinu uređaja.

- Izvadite usisnu cijev s podnim nastavkom iz držača. Uređaj nosite držeći ga za rukohvat i usisnu cijev.
- Prilikom transporta vozilima osigurajte uređaj od klizanja i naginjanja sukladno odgovarajućim mjerodavnim propisima.

Skladištenje

Oprez

Opasnost od ozljeda i oštećenja! Pri skladištenju imajte u vidu težinu uređaja.

Ovaj se uređaj smije skladištiti samo u zatvorenim prostorijama.

Njega i održavanje

⚠ **Opasnost**

Uređaj prije svih radova na njemu isključite i izvucite strujni utikač iz utičnice.

Zamjena filtra za grubu prljavštinu/ plosnatog naboranog filtra ili filtra ispušnog zraka

- Otvorite poklopac filtra.
- Zamijenite filter za grubu prljavštinu/ plosnati naborani filter ili filter ispušnog zraka
- Zatvorite poklopac filtra tako da čujno dosjedne.

Čišćenje plovka

- Otkvačite i skinite usisnu glavu.
- Prebrišite plovak vlažnom krpom.
- Postavite i pričvrstite usisnu glavu.

Otklanjanje smetnji

⚠ *Opasnost*

Uređaj prije svih radova na njemu isključite i izvucite strujni utikač iz utičnice.

Usisna tubina ne radi

- Provjerite utičnicu i osigurač napajanja.
- Provjerite strujni kabel i strujni utikač uređaja.
- Uključite uređaj.
- Provjerite plovak.

Usisna tubina se isključuje

- Uključite pumpu za otpadnu vodu.

Usisna snaga se smanjuje

- Odstranite začepjenja iz sisaljke, usisne cijevi, usisnog crijeva ili filtra za grubu prljavštinu/plosnatog naboranog filtra.
- Čišćenje filtra: Rukohvat više puta izvucite i gurnite natrag.
- Zamjena filterske vrećice od papira ili runa.
- Ispravno uglavite poklopac filtra.
- Operite membranski filter u tekućoj vodi ili ga zamijenite.
- Zamijenite plosnati naborani filter.
- Provjerite zabrtvljenost ispusnog crijeva.
- Provjerite je li plosnati naborani filter pravilno postavljen.

- Provjerite je li filter za grubu prljavštinu pravilno postavljen.

Izlaženje prašine prilikom suhog uisavanja

- Ugradite plosnati naborani filter.
- Provjerite je li plosnati naborani filter pravilno postavljen.
- Zamijenite plosnati naborani filter.

Pumpa za otpadnu vodu ne radi

- Provjerite utičnicu uređaja.
- Oslobodite zaglavljene prekidač s plovkom u spremniku.
- Oslobodite zaglavljeno radno kolo u pumpi.

Pumpa za otpadnu vodu slabo pumpa

- Crijevo za otpadnu vodu postavite pazeći da ga ne presavijete.
- Provjerite je li crijevo za otpadnu vodu začepjeno.

Jamstvo

U svakoj zemlji važe jamstveni uvjeti koje je izdala naša nadležna organizacija za distribuciju. Eventualne smetnje na stroju za vrijeme trajanja jamstva uklanjamo besplatno ukoliko je uzrok greška u materijalu ili proizvodnji. U slučaju koji podliježe garanciji obratite se, uz prilaganje potvrde o kupnji, Vašem prodavaču ili najbližoj ovlaštenoj servisnoj službi.

Pribor i pričuvni dijelovi

- Smije se koristiti samo onaj pribor i oni pričuvni dijelovi koje dozvoljava proizvođač. Originalan pribor i originalni pričuvni dijelovi jamče za to da stroj može raditi sigurno i bez smetnji.
- Pregled najčešće potrebnih pričuvnih dijelova naći ćete na kraju ovih radnih uputa.
- Dodatne informacije o pričuvnim dijelovima dobit ćete pod www.kaercher.com u dijelu Servis (Service).

EZ izjava o usklađenosti

Izjavljujemo da navedeni uređaj u svojoj zamisli i konstrukciji te kod nas korištenoj izvedbi odgovara osnovnim sigurnosnim i zdravstvenim zahtjevima u skladu s niže navedenim direktivama Europske Zajednice. Ova izjava gubi valjanost u slučaju izmjene stroja koja nisu ugovorene s nama.

Proizvod: Usisavač za mokru i suhu
prljavštinu

Tip: 1.146-xxx

Odgovarajuće smjernice EZ:

2006/42/EZ (+2009/127/EZ)

2004/108/EZ

Primijenjene usklađene norme:

EN 55014-1: 2006 + A1: 2009

EN 55014-2: 1997 + A2: 2008

EN 60335-1

EN 60335-2-69

EN 61000-3-2: 2006 + A2: 2009

EN 61000-3-3: 2008

EN 62233: 2008

Primijenjeni nacionalni standardi:

-

5.957-602

Potpisnici rade po nalogu i s ovlaštenjem posloводства.



H. Jenner
CEO



S. Reiser
Head of Approbation

Opunomoćeni za izradu dokumentacije:

S. Reiser

Alfred Kärcher GmbH & Co. KG

Alfred-Kärcher-Str. 28 - 40

71364 Winnenden (Germany)

Tel.: +49 7195 14-0

Faks:+49 7195 14-2212

Winnenden, 2010/07/14

Tehnički podaci

		NT 611 Eco K
Napon el. mreže	V	230
Frekvencija	Hz	1~ 50
Maks. snaga	W	EU: 2350
	W	CH: 2300
Ukupna snaga	W	2000
Nazivna snaga	W	1200
Snaga pumpe za otpadnu vodu	W	800
Zapremnina spremnika	l	55
Količina punjenja tekućine	l	42
Maks. protok zraka	l/s	56
Maks. podtlak	kPa (mbar)	23,5 (235)
Zaštita	--	IPX4
Klasa zaštite	--	I
Priključak usisnog crijeva (C-DN/C-ID)	mm	40
Duljina x širina x visina	mm	570 x 430 x 860
Tipična radna težina	kg	23,0
Maks. okolna temperatura	°C	+40
Utvrđene vrijednosti prema EN 60335-2-69		
Razina zvučnog tlaka L_{pA}	dB(A)	63
Nepouzdanost K_{pA}	dB(A)	1
Vrijednost vibracije na ruci	m/s ²	<2,5
Nepouzdanost K	m/s ²	0,2

Strujni kabel	H07RN-F 3x1,5 mm ²	
	Br. dijela	Duljina kabela
EU	6.649-413.0	10 m
CH	6.649-254.0	10 m



Pre prve upotrebe Vašeg uređaja pročitajte ove originalno uputstvo za rad, postupajte prema njemu i sačuvajte ga za kasniju upotrebu ili za sledećeg vlasnika.

- Pre prvog stavljanja u pogon obavezno pročitajte sigurnosne napomene br. 5.956-249!
- U slučaju neuvažavanja radnog uputstva i sigurnosnih napomena može doći do oštećenja na uređaju i opasnosti za rukovaoca i druge osobe.
- U slučaju oštećenja pri transportu odmah obavestite prodavca.

Pregled sadržaja

Zaštita životne sredine	SR . . . 1
Simboli u uputstvu za rad . . .	SR . . . 1
Namensko korišćenje	SR . . . 1
Sastavni delovi uređaja	SR . . . 2
Stavljanje u pogon	SR . . . 2
Rukovanje	SR . . . 4
Transport	SR . . . 4
Skladištenje	SR . . . 4
Nega i održavanje	SR . . . 4
Otklanjanje smetnji	SR . . . 5
Garancija	SR . . . 5
Pribor i rezervni delovi	SR . . . 5
Izjava o usklađenosti sa propisima EZ	SR . . . 6
Tehnički podaci	SR . . . 7

Zaštita životne sredine



Ambalaža se može ponovo preraditi. Molimo Vas da ambalažu ne bacate u kućne otpatke nego da je dostavite na odgovarajuća mesta za ponovnu preradu.



Stari uređaji sadrže vredne materijale sa sposobnošću recikliranja i treba ih dostaviti za ponovnu preradu. Baterije, ulje i slične materije ne smeju dospeti u životnu sredinu. Stoga Vas molimo da stare uređaje odstranjujete preko primerenih sabirnih sistema.

Napomene o sastojcima (REACH)

Aktuelne informacije o sastojcima možete pronaći na stranici:

www.kaercher.com/REACH

Simboli u uputstvu za rad

⚠ **Opasnost**

Ukazuje na neposredno preteću opasnost koja dovodi do teških telesnih povreda ili smrti.

⚠ **Upozorenje**

Ukazuje na eventualno opasnu situaciju koja može dovesti do teških telesnih povreda ili smrti.

Oprez

Ukazuje na eventualno opasnu situaciju koja može dovesti do lakših telesnih povreda ili izazvati materijalnu štetu.

Namensko korišćenje

⚠ **Upozorenje**

Uređaj nije prikladan za usisavanje prašine štetne po zdravlje.

- Ovaj usisivač je namenjen za kontinualno uklanjanje većih količina tečnosti (u slučaju poplava, za isisavanje iz posuda, korita ili rezervoara itd.) kao i za mokro i suvo usisavanje podnih i zidnih površina
- Ovaj uređaj je prikladan za profesionalnu primenu, npr. u zanatstvu i industriji.

Sastavni delovi uređaja

- 1 Plovak
- 2 Strujni kabal
- 3 Usisno crevo
- 4 Blokada usisne glave
- 5 Posuda za prljavštinu
- 6 Držač kabla pumpe za otpadnu vodu
- 7 Ploča za zatvaranje
- 8 Točak
- 9 Prednji branik
- 10 Upravljački točkić
- 11 Podna mlaznica
- 12 Usisna cev
- 13 Usisni nastavak
- 14 Usisna glava
- 15 Pumpa za otpadnu vodu
- 16 Slep navrtka pumpe za otpadnu vodu
- 17 Prekidač sa plovkom pumpe za otpadnu vodu
- 18 Ručka za nošenje
- 19 Poklopac filtera
- 20 Ručka za čišćenje filtera
- 21 Potisna ručica
- 22 Zakrivljeni nastavak
- 23 Strujni utikač pumpe za otpadnu vodu
- 24 Prekidač za isključivanje pumpe za otpadnu vodu
- 25 Utičnica
- 26 Prekidač za uključivanje pumpe za otpadnu vodu
- 27 Glavni prekidač
- 28 Filter izduvnog vazduha
- 29 Filter za grubu prljavštinu / pljosnati naborani filter
- 30 Crevo za ispuštanje
- 31 Držač za podni nastavak
- 32 Zatvarač (GEKA-C spojnica)
- 33 Držač usisnih cevi
- 34 Kuka za kačenje kabla
- 35 Držač nastavka za fuge
- 36 Natpisna pločica

Stavljanje u pogon

- Preporučujemo da ovaj uređaj priključujete samo na utičnicu koja je osigurana zaštitnom sklopkom sa naznačenom strujom kvara od 30 mA.
- Za uređaj su predviđena 3 režima rada:
- 1 Mokro usisavanje uz pumpu za otpadnu vodu
 - 2 Mokro usisavanje bez pumpe za otpadnu vodu
 - 3 Suvo usisavanje

Mokro usisavanje

Napomena: Mokro usisavanje je moguće i kada je pumpa za otpadnu vodu isključena ili odvojena. Za odvajanje pumpe za otpadnu vodu pročitajte "Suvo usisavanje".

Ugradnja gumenog nastavka

Slika 

- Skinite četke sa uređaja.
- Ugradite gumenu traku.

Napomena: Hrapava strana gumene trake mora biti okrenuta prema spolja.

Uklanjanje papirne/flizelinske filterske vrećice

Slika 

- Odglavite i skinite usisnu glavu.
- Papirnu/flizelinsku filtersku vrećicu izvucite unazad.
- Postavite i pričvrstite usisnu glavu.
- Kod usisavanja mokre prljavštine mora se uvek ukloniti papirna ili flis filter kesa.

Uklanjanje membranskog filtera

Slika 

- Odglavite i skinite usisnu glavu.
- Uklonite membranski filter.
- Postavite i pričvrstite usisnu glavu.
- Za usisavanje mokre prljavštine prethodno se uvek mora skinuti membranski filter.

Ugradnja filtera za grubu prljavštinu

- Otvorite poklopac filtera.
- Izvadite pljosnati naborani filter.
- Ugradite filter za grubu prljavštinu.
- Zatvorite poklopac filtera tako da se čujno uglavi.

Priključivanje creva za otpadnu vodu

Slika 

- Skinite zatvarač (GEKA-C spojnica).
- Priključite crevo za otpadnu vodu (nominalna širina 3/4" ili veća).

Ispuštanje prljave vode

Slika 

- Prljavu vodu ispustite kroz ispusno crevo.

Opšte

Oprez

Tokom usisavanja nikada nemojte uklanjati filter za grubu prljavštinu.

- Mokro usisavanje bez pumpe za otpadnu vodu: Preporučuje se primena specijalne filterske vrećice za mokro usisavanje (vidi "Filterski sistemi").
- Čim se dostigne maksimalna napunjenost tečnošću, uređaj se automatski isključuje.
- Po završetku mokrog usisavanja: Plovak, posudu i eventualno pumpu za otpadnu vodu prebrišite vlažnom krpom i osušite.

Suvo usisavanje

Oprez

Pre suvog usisavanja: Odvojite pumpu za otpadnu vodu i ugradite pljosnati naborani filter.

Napomena: Pri suvom usisavanju mora se koristiti pljosnati naborani filter.

Opšte

Oprez

Tokom usisavanja nikada ne uklanjati pljosnati naborani filter.

- Za usisavanje fine prašine dodatno može da se koristi i papirna ili flizelinska filterska vrećica ili membranski filter.

Odvajanje pumpe za otpadnu vodu

- Izvucite strujni utikač pumpe za otpadnu vodu.
 - Odglavite i skinite usisnu glavu.
- Slika 
- Odvijte slepu navrtku pumpe za otpadnu vodu.
 - Izvadite držač kabla pumpe za otpadnu vodu i zamenite ga pločom za zatvaranje.
 - Izvadite pumpu za otpadnu vodu i plastični uložak iz posude.

Slika 

- Postavite zatvarač na mesto creva za otpadnu vodu.
- Postavite i pričvrstite usisnu glavu.

Ugradnja pljosnatog naboranog filtera

Napomena: Pljosnati naborani filter nije sadržan u isporuci.

- Otvorite poklopac filtera.
- Izvadite filter za grubu prljavštinu.
- Ugradite pljosnati naborani filter.
- Zatvorite poklopac filtera tako da se čujno uglavi.

Ugradnja četki

Slika 

- Skinite gumene trake.
- Ugradite četke.

Ugradnja papirne/flizelinske filterske vrećice

Napomena: Papirna odnosno flizelinska filterska vrećica nije sadržana u isporuci.

Slika 

- Odglavite i skinite usisnu glavu.
- Staviti papirnu ili flis filter kesu.
- Postavite i pričvrstite usisnu glavu.

Ugradnja membranskog filtera

Napomena: Membranski filter nije sadržan u isporuci.

Napomena: Pri radu bez papirne odnosno flizelinske filterske vrećice mora se koristiti membranski filter kako bi se zaštitila usisna glava.

Slika **J**

- Odglavite i skinite usisnu glavu.
- Navucite membranski filter preko ivice posude.
- Postavite i pričvrstite usisnu glavu.

Klip-spoj

Slika **K**

Usisno crevo je opremljeno clip-sistemom. Tako se može priključiti sav C-40/C-DN-40 pribor.

Rukovanje

⚠ **Opasnost**

Opasnost od povreda i oštećenja! Utičnica je predviđena samo za direktno priključivanje pumpe za otpadnu vodu na usisivač. Korišćenje utičnice u druge svrhe nije dozvoljeno.

Uključivanje uređaja

- Utaknite strujni utikač uređaja.
- Uključite uređaj pritiskom na glavni prekidač.
- Kontinualno uklanjanje većih količina tečnosti: Uključite pumpu za otpadnu vodu.

Uklanjanje vode odnosno čišćenje

- Izvršite kontinualno uklanjanje tečnosti odnosno čišćenje.

Čišćenje filtera

Pljosnati naborani filter čistite u redovnim vremenskim razmacima tokom usisavanja.

- Ručicu za čišćenje filtera više puta izvucite i gurnite nazad.

Isključivanje uređaja

- Prema potrebi isključite pumpu za otpadnu vodu.
- Isključite uređaj pritiskom na glavni prekidač.
- Izvucite strujni utikač uređaja.

Nakon svake primene

- Čišćenje filtera: Ručku više puta izvucite i gurnite nazad.
- Ispraznite posudu.
- Usisajte prašinu iz i sa uređaja i prebrisajte ga vlažnom krpom.

Skladištenje uređaja

- Obmotajte strujni kabl oko kukica na potisnoj ručki.
- Obmotajte usisno crevo oko potisne ručke.
- Uređaj odložite u suhu prostoriju i zaštitite ga od neovlašćenog korišćenja.

Transport

Oprez

Opasnost od povreda i oštećenja! Prilikom transporta pazite na težinu uređaja.

- Izvadite usisnu cev sa podnim nastavkom iz držača. Uređaj nosite držeći ga za ručku i usisnu cev.
- Prilikom transporta vozilima osigurajte uređaj od klizanja i nakretanja u skladu sa odgovarajućim važećim propisima.

Skladištenje

Oprez

Opasnost od povreda i oštećenja! Pri skladištenju imajte u vidu težinu uređaja. Ovaj uređaj se sme skladištiti samo u zatvorenim prostorijama.

Nega i održavanje

⚠ **Opasnost**

Uređaj pre svih radova na njemu isključite i izvucite strujni utikač iz utičnice.

Zamena filtera za grubu prljavštinu / pljosnatog naboranog filtera ili filtera izduvnog vazduha

- Otvorite poklopac filtera.
- Zamenite filter za grubu prljavštinu / pljosnati naborani filter ili filter izduvnog vazduha.
- Zatvorite poklopac filtera tako da se čujno uglati.

Čišćenje plovka

- Odglavite i skinite usisnu glavu.
- Prebrišite plovak vlažnom krpom.
- Postavite i pričvrstite usisnu glavu.

Otklanjanje smetnji

Opasnost

Uređaj pre svih radova na njemu isključite i izvucite strujni utikač iz utičnice.

Usisna tubina ne radi

- Proverite utičnicu i osigurač napajanja.
- Proverite strujni kabl i utikač uređaja.
- Uključite uređaj.
- Proverite plovak.

Usisna tubina se isključuje

- Uključite pumpu za otpadnu vodu.

Usisna snaga se smanjuje

- Odstranite začepjenja iz usisnog nastavka, usisne cevi, usisnog creva ili filtera za grubu prljavštinu odnosno pljosnatog naboranog filtera.
- Čišćenje filtera: Ručku više puta izvucite i gurnite nazad.
- Zameniti papirnu ili flis filter kesu.
- Ispravno uglatite poklopac filtera.
- Operite membranski filter pod mlazom vode ili ga zamenite.
- Zamenite pljosnati naborani filter.
- Proverite zaptivenost ispusnog creva.
- Proverite da li je pljosnati naborani filter pravilno postavljen.
- Proverite da li je filter za grubu prljavštinu pravilno postavljen.

Prašina izlazi prilikom suvog usisavanja

- Ugradite pljosnati naborani filter.
- Proverite da li je pljosnati naborani filter pravilno postavljen.
- Zamenite pljosnati naborani filter.

Pumpa za otpadnu vodu ne radi

- Proverite utičnicu uređaja.
- Oslobodite zaglavljene prekidač sa plovkom u posudi.
- Oslobodite zaglavljeno radno kolo u pumpi.

Pumpa za otpadnu vodu slabo pumpa

- Položite crevo za otpadnu vodu tako da ne bude prelomljeno.
- Proverite da li je crevo za otpadnu vodu začepljeno.

Garancija

U svakoj zemlji važe garantni uslovi koje je izdala naša nadležna distributivna organizacija. Eventualne smetnje na uređaju za vreme trajanja garancije uklanjamo besplatno, ukoliko je uzrok greška u materijalu ili proizvodnji. U slučaju koji podleže garanciji obratite se sa potvrdom o kupovini Vašem prodavcu ili najbližoj ovlašćenoj servisnoj službi.

Pribor i rezervni delovi

- Sme se koristiti samo onaj pribor i oni rezervni delovi koje dozvoljava proizvođač. Originalan pribor i originalni rezervni delovi garantuju za to da uređaj može raditi sigurno i bez smetnji.
- Pregled najčešće potrebnih rezervnih delova naći ćete na kraju ovog radnog uputstva.
- Dodatne informacije o rezervnim delovima dobićete pod www.kaercher.com u delu Servis (Service).

Izjava o usklađenosti sa propisima EZ

Ovim izjavljujemo da ovde opisana mašina po svojoj koncepciji i načinu izrade, sa svim njenim modelima koje smo izneli na tržište, odgovara osnovnim zahtevima dole navedenih propisa Evropske Zajednice o sigurnosti i zdravstvenoj zaštiti. Ova izjava prestaje da važi ako se bez naše saglasnosti na mašini izvedu bilo kakve promene.

Proizvod: Usisivač za mokru i suhu prijavštinu

Tip: 1.146-xxx

Odgovarajuće EZ-direktive:

2006/42/EZ (+2009/127/EZ)

2004/108/EZ

Primenjene usklađene norme:

EN 55014-1: 2006 + A1: 2009

EN 55014-2: 1997 + A2: 2008

EN 60335-1

EN 60335-2-69

EN 61000-3-2: 2006 + A2: 2009

EN 61000-3-3: 2008

EN 62233: 2008

Primenjeni nacionalni standardi:

-

5.957-602

Potpisnici rade po nalogu i sa ovlašćenjem posloводства.



H. Jenner
CEO



S. Reiser
Head of Approbation

Opunomoćeni za izradu dokumentacije:

S. Reiser

Alfred Kärcher GmbH & Co. KG

Alfred-Kärcher-Str. 28 - 40

71364 Winnenden (Germany)

Tel.: +49 7195 14-0

Faks: +49 7195 14-2212

Winnenden, 2010/07/14

Tehnički podaci

		NT 611 Eco K
Napon el. mreže	V	230
Frekvencija	Hz	1~ 50
Maks. snaga	W	EU: 2350
	W	CH: 2300
Ukupna snaga	W	2000
Nominalna snaga	W	1200
Snaga pumpe za otpadnu vodu	W	800
Zapremina posude	l	55
Količina punjenja tečnosti	l	42
Maks. protok vazduha	l/s	56
Maks. podpritisak	kPa (mbar)	23,5 (235)
Stepen zaštite	--	IPX4
Klasa zaštite	--	I
Priključak usisnog creva (C-DN/C-ID)	mm	40
Dužina x širina x visina	mm	570 x 430 x 860
Tipična radna težina	kg	23,0
Maks. temperatura okoline	°C	+40
Izračunate vrednosti prema EN 60335-2-69		
Nivo zvučnog pritiska L_{pA}	dB(A)	63
Nepouzdanost K_{pA}	dB(A)	1
Vrednost vibracije na ruci	m/s ²	<2,5
Nepouzdanost K	m/s ²	0,2

Strujni kabl	H07RN-F 3x1,5 mm ²	
	Br. dela	Dužina kabla
EU	6.649-413.0	10 m
CH	6.649-254.0	10 m



Преди първото използване на Вашия уред прочетете това оригинално инструкция за работа, действайте според него и го запазете за по-късно използване или за следващия притежател.

- Преди първото пускане в експлоатация непременно прочетете Упътването за експлоатация № 5.956-249!
- При пренебрегване на Упътването за експлоатация и на Указанията за безопасност могат да възникнат повреди по уреда и опасности за обслужващия го и за други лица.
- При транспортни дефекти незабавно информирайте търговеца.

Съдържание

Опазване на околната среда	BG ... 1
Символи в Упътването за работа	BG ... 1
Употреба по предназначение	BG ... 1
Елементи на уреда	BG ... 2
Пускане в експлоатация	BG ... 2
Обслужване	BG ... 4
Транспорт	BG ... 5
Съхранение	BG ... 5
Грижи и поддръжка	BG ... 5
Помощ при неизправности	BG ... 5
Гаранция	BG ... 6
Принадлежности и резервни части	BG ... 6
Декларация за съответствие на ЕО	BG ... 6
Технически данни	BG ... 7

Опазване на околната среда



Опаковъчните материали могат да се рециклират. Моля не хвърляйте опаковките при домашните отпадъци, а ги предайте на вторични суровини с цел повторна употреба.



Старите уреди съдържат ценни материали, подлежащи на рециклиране, които могат да бъдат употребени повторно. Батерии, масла и подобни на тях не бива да попадат в околната среда. Поради това моля отстранявайте старите уреди, използвайки подходящи за целта системи за събиране.

Указания за съставките (REACH)

Актуална информация за съставките ще намерите на:

www.kaercher.com/REACH

Символи в Упътването за работа

Опасност

За непосредствено грозяща опасност, която води до тежки телесни повреди или до смърт.

Предупреждение

За възможна опасна ситуация, която би могла да доведе до тежки телесни повреди или смърт.

Внимание

За възможна опасна ситуация, която би могла да доведе до леки телесни повреди или материални щети.

Употреба по предназначение

Предупреждение

Уредът не е подходящ за изсмукване на вредни за здравето прахове.

- Тази прахосмукачка е предназначена за постоянно отстраняване като отпадък на големи количества течности (щети при наводнения, изсмукване на контейнери, резервоари, цистерни и т.н.), както и за мокро и сухо почистване на подови и стенни повърхности.
- Настоящият уред е подходящ за промишлена употреба, напр. в занаятчийското производство.

Елементи на уреда

- 1 Поплавък
- 2 Захранващ кабел
- 3 Маркуч за боклук
- 4 Блокировка на смукателната тръба
- 5 Резервоар за отпадъци
- 6 Държач на кабела на помпата за отстраняване на отпадъци
- 7 Затваряща планка
- 8 Колело
- 9 Скоба за водещата ролка
- 10 Водеща ролка
- 11 Подова дюза
- 12 Всмукателна тръба
- 13 Всмукателен накрайник
- 14 Всмукателна глава
- 15 Помпа за отстраняване на отпадъци
- 16 Съединителна гайка на помпата за отстраняване на отпадъци
- 17 Прекъсвач с поплавък на помпата за отстраняване на отпадъци
- 18 Дръжка за носене
- 19 Капак на филтъра
- 20 Дръжка на почистването на филтъра
- 21 Плъзгаща скоба
- 22 Коляно
- 23 Щепсел на помпата за отстраняване на отпадъци
- 24 Прекъсвач "Помпа за отстраняване на отпадъци ИЗКЛ"
- 25 Контактна кутия
- 26 Прекъсвач "Помпа за отстраняване на отпадъци ВКЛ"
- 27 Главен ключ
- 28 Филтър отработен въздух
- 29 Филтър за груби замърсявания/плосък филтър
- 30 Изпускателен маркуч
- 31 Носач за подовата дюза
- 32 Капачка (куплунг GEKA-C)
- 33 Носач за всмукателни тръби
- 34 Кука на кабела
- 35 Носач за дюзата за фуги
- 36 Типова табелка

Пускане в експлоатация

- Препоръчва се този уред да се включва само на контакт, който е подсигурен с 30 mA предпазен шалтер за остатъчен ток

Уредът позволява 3 вида режим:

- 1 Мокро изсмукване с помпа за отстраняване на отпадъци
- 2 Мокро изсмукване без помпа за отстраняване на отпадъци
- 3 Сухо изсмукване

Мокро изсмукване

Указание: Режимът за мокро изсмукване е възможен и при изключена или демонтирана помпа за отстраняване на отпадъци. Демонтаж на помпата за отстраняване на отпадъци, виж сухо изсмукване.

Монтаж гумен овал

Фигура **A**

→ Демонтирайте ивицата с четки.

→ Монтирайте гумените фаски.

Указание: Структурираната страна на гумените фаски трябва да сочи навън.

Отстраняване на хартиена филтърна торбичка/филтърна торбичка от кече

Фигура **B**

→ Всмукателната глава да се освободи и да се свали.

→ Извадете хартиената филтърна торбичка/филтърната торбичка от кече назад.

→ Всмукателната глава да се постави и да се блокира.

- При изсмукване на мокри замърсявания хартиената филтърна торбичка или филтърната торбичка от кече винаги трябва да се отстраняват.

Отстраняване на мембранния филтър

Фигура **C**

→ Всмукателната глава да се освободи и да се свали.

→ Отстранете мембранния филтър

- Всмукателната глава да се постави и да се блокира.
- При изсмукване на мокри замърсявания винаги да се отстранява мембранния филтър.

Монтаж на филтъра за груби замърсявания

- Отворете капака на филтъра.
- Свалете плоския филтър.
- Монтирайте филтъра за груби замърсявания.
- Затворете капака на филтъра, трябва да се чуе фиксирането.

Свързване на маркуча за отстраняване на отпадъци

Фигура **D**

- Отстранете капачката (куплунг GEKA-C).
- Свържете маркуча за отстраняване на отпадъци (номинална ширина 3/4“ или по-голяма).

Изпуснете мръсната вода

Фигура **E**

- Мръсната вода да се изпусне от маркуча за изпускане.

Общи положения

Внимание

При изсмукване никога не бива да се отстранява филтъра за груби замърсявания.

- Мокро изсмукване без помпа за отстраняване на отпадъци: Препоръчва се да се използва специална филтърна торба (мокра) (виж филтърни системи).
- При достигане на макс. ниво на течността уредът изключва автоматично.
- След приключване на мокрото изсмукване: Почистете поплавъка, резервоара и евентуално помпата за отстраняване на отпадъци с влажна кърпа и ги подсушете.

Сухо изсмукване

Внимание

Преди сухо изсмукване: Демонтирайте помпата за отстраняване на отпадъци и монтирайте плоския филтър.

Указание: При сухо изсмукване по принцип трябва да се използва плоският филтър.

Общи положения

Внимание

При изсмукване никога да не се отстранява плоския филтър.

- При изсмукване на фин прах може допълнително да се използва хартиен филтър, торбичка от кече или мембранен филтър.

Демонтаж на помпата за отстраняване на отпадъци

- Извадете щепсела на помпата за отстраняване на отпадъци.
- Всмукателната глава да се освободи и да се свали.

Фигура **F**

- Развийте съединителната гайка на помпата за отстраняване на отпадъци.
- Извадете държача на кабела на помпата за отстраняване на отпадъци и я сменете със затваряща планка.
- Извадете помпата за отстраняване на отпадъци и пластмасовата вложка от резервоара.

Фигура **G**

- Поставете капачката на мястото на маркуча за отстраняване на отпадъци.
- Всмукателната глава да се постави и да се блокира.

Монтаж на плоския филтър

Указание: Плоският филтър не е включен в обема на доставка.

- Отворете капака на филтъра.
- Извадете филтъра за груби замърсявания.
- Монтирайте плоския филтър.
- Затворете капака на филтъра, трябва да се чуе фиксирането.

Монтаж на ивицата с четки

Фигура **П**

- Демонтирайте гумените фаски.
- Монтирайте ивицата с четки.

Монтаж на хартиена филтърна торбичка/филтърна торбичка от кече

Указание: Хартиената филтърна торбичка респ. филтърната торбичка от кече не е включена в обема на доставка.

Фигура **П**

- Всмукателната глава да се освободи и да се свали.
- Поставете хартиена торбичка или филтърна торбичка от кече.
- Всмукателната глава да се постави и да се блокира.

Монтиране на мембранен филтър

Указание: Мембранныят филтър не е включен в обема на доставка.

Указание: При експлоатация без хартиена филтърна торбичка респ. филтърна торбичка от кече, за да се защити всмукателната глава, трябва да се използва мембранен филтър.

Фигура **П**

- Всмукателната глава да се освободи и да се свали.
- Издърпайте мембранныя филтър под ръба на резервоара.
- Всмукателната глава да се постави и да се блокира.

Връзка с клип

Фигура **К**

Всмукателният маркуч е оборудван със система с клип. Могат да се присъединят всички принадлежности C-40/C-DN-40.

Обслужване

⚠ Опасност

Опасност от нараняване и повреда! Щепселът е предназначен само за директно свързване на помпата за отстраняване на отпадъци към прахосмукачката. Всяка друга употреба на щепсела е недопустима.

Включване на уреда

- Включете щепсела на уреда.
- Свържете уреда към главния прекъсвач.
- Постоянно отстраняване като отпадък на големи количества течности: Включете помпата за отстраняване на течности.

Режим за отстраняване на отпадъци респ. за почистване

- Проведете постоянното отстраняване на течности като отпадъци респ. почистването.

Пречиствател на филтъра

По време на засмукване почиствайте плоския филтър на редовни интервали от време.

- Извадете и пъхнете многократно дръжката на почистването на филтъра.

Изключете уреда

- Евентуално изключете помпата за отстраняване на отпадъци.
- Изключете уреда от главния прекъсвач.
- Изтеглете щепсела на уреда.

След всяка употреба

- Почистване на филтъра: Извадете и пъхнете отново дръжката няколко пъти.
- Изпразнете резервоара.
- Почиствайте уреда отвътре и отвън посредством изсмукване и изтриване с влажна кърпа.

Съхранение на уреда

- Завийте захранващия кабел около куките за кабела на плъзгащата скоба.
- Навийте всмукателния маркуч около плъзгащата скоба.
- Уредът да се съхранява в сухо помещение и да се осигури против некомпетентна употреба.

Транспорт

Внимание

*Опасност от нараняване и повреда!
При транспорт имайте пред вид теглото на уреда.*

- Свалете всмукателната тръба с подовата дюза от държача. За носене хванете уреда за дръжката за носене и за всмукателната тръба.
- При транспорт в автомобили осигурявайте уреда съгласно валидните директиви против плъзгане и преобръщане.

Съхранение

Внимание

*Опасност от нараняване и повреда!
При съхранение имайте пред вид теглото на уреда.*

Съхранението на този уред е позволено само във вътрешни помещения.

Грижи и поддръжка

⚠ Опасност

Преди всички дейности по уреда той да се изключи и да се извади щепсела.

Смяна на филтъра за груби замърсявания/плоския филтър или филтъра за отработен въздух

- Отворете капака на филтъра.
- Сменете филтъра за груби замърсявания/плоския филтър или филтъра за отработен въздух.
- Затворете капака на филтъра, трябва да се чуе фиксирането.

Почистване на поплавъка

- Всмукателната глава да се освободи и да се свали.
- Почистете поплавъка с влажна кърпа.
- Всмукателната глава да се постави и да се блокира.

Помощ при неизправности

⚠ Опасност

Преди всички дейности по уреда той да се изключи и да се извади щепсела.

Смукателната турбина не работи

- Проверете контакта и предпазителя на електрозахранването.
- Проверете мрежовия кабел и мрежовия щепсел на уреда.
- Да се включи уредът.
- Проверете поплавъка.

Всмукващата турбина изключва

- Включете помпата за отстраняване на течности.

Смукателната сила намалява

- Отстранете запушванията от всмукателната дюза, всмукателната тръба, всмукателния маркуч или филтъра за груби замърсявания/плоския филтър.
- Почистване на филтъра: Извадете и пъхнете отново дръжката няколко пъти.
- Сменете хартиена торбичка или филтърна торбичка от кече.
- Фиксирайте правилно капака на филтъра.
- Почистете мембранныя филтър под течаща вода респ. го сменете.
- Смяна на плоския филтър.
- Шлауха за източване да се провери за херметичност.
- Да се провери коректното монтажно положение на плоския филтър.
- Проверете коректното монтажно положение на филтъра за груби замърсявания.

Излизане на прах при сухо изсмукване

- Монтирайте плоския филтър.
- Да се провери коректното монтажно положение на плоския филтър.
- Смяна на плоския филтър.

Помпата за отстраняване на отпадъци не работи

- Проверете контакта на уреда.
- Освободете заседналия прекъсвач с поплавок в резервоара.
- Освободете заседналото работно колело на помпата в помпата.

Помпата за отстраняване на отпадъци изпомпва малко

- Положете маркуча за отстраняване на отпадъци без прегъвания.
- Проверете маркуча за отстраняване на отпадъци за запушвания.

Гаранция

Във всяка страна важат гаранционните условия, публикувани от оторизираната от нас дистрибуторска фирма. Евентуални повреди на Вашия уред ще отстраним в рамките на гаранционния срок безплатно, ако се касае за дефект в материалите или при производство. В гаранционен случай се обърнете към дистрибутора или най-близкия оторизиран сервис, като представите касовата бележка.

Принадлежности и резервни части

- Могат да се използват само принадлежности и резервни части, които са позволени от производителя. Оригиналните принадлежности и оригиналните резервни части дават гаранция за това, уредът да може да се използва сигурно и без повреди.
- Списък на най-често необходимите резервни части ще намерите в края на упътването за експлоатация.
- Други информации относно резервните части можете да получите на www.kaercher.com в област Сервиз.

Декларация за съответствие на ЕО

С настоящото декларираме, че цитираната по-долу машина съответства по концепция и конструкция, както и по начин на производство, прилаган от нас, на съответните основни изисквания за техническа безопасност и безвредност на Директивите на ЕО. При промени на машината, които не са съгласувани с нас, настоящата декларация губи валидност.

Продукт: Прахосмукачка за влажно и сухо всмукване

Тип: 1.146-xxx

Намиращи приложение Директиви на ЕО:

2006/42/ЕО (+2009/127/ЕО)
2004/108/АĀ

Намерили приложение хармонизиранни стандарти:

EN 55014–1: 2006 + A1: 2009

EN 55014–2: 1997 + A2: 2008

EN 60335–1

EN 60335–2–69

EN 61000–3–2: 2006 + A2: 2009

EN 61000–3–3: 2008

EN 62233: 2008

Приложими национални стандарти

-

5.957-602

Подписалите действат по възложение и като пълномощници на управителното тяло.

H. Jenner
CEO

S. Reiser
Head of Approval

пълномощник по документацията:
S. Reiser

Alfred Kaercher GmbH & Co. KG
Alfred-Kaercher-Str. 28 - 40
71364 Winnenden (Germany)
Тел.: +49 7195 14-0
Факс: +49 7195 14-2212
Winnenden, 2010/07/14

Технически данни

		NT 611 Eco K
Напрежение от мрежата	V	230
Честота	Hz	1~ 50
Макс. мощност	W	EU: 2350
	W	CH: 2300
Мощност (тот.)	W	2000
Номинална мощност	W	1200
Мощност на помпата за отстраняване на отпадъци	W	800
Съдържание на резервоара	l	55
Ниво на пълнене на течността	l	42
Количество въздух (макс.)	l/s	56
Вакуум (макс.)	kPa (mbar)	23,5 (235)
Вид защита	--	IPX4
Клас защита	--	I
Извод за всмукателния маркуч (C-DN/C-ID)	mm	40
Дължина x широчина x височина	mm	570 x 430 x 860
Типично собствено тегло	kg	23,0
Температура на околната среда (макс.)	°C	+40
Установени стойности съгласно EN 60335-2-69		
Ниво на звука L_{pA}	dB(A)	63
Неустойчивост K_{pA}	dB(A)	1
Стойност на вибрациите в областта на дланта – ръката	m/s ²	<2,5
Несигурност K	m/s ²	0,2

Захранващ кабел	H07RN-F 3x1,5 mm ²	
	Част №	Дължина на кабела
EU	6.649-413.0	10 m
CH	6.649-254.0	10 m



Enne seadme esmakordset kasutuselevõttu lugege läbi alupärane kasutusjuhend, toimige sellele vastavalt ja hoidke see hilisema kasutamise või uue omaniku tarbeks alles.

- Enne esmakordset kasutuselevõttu lugege kindlasti ohutusjuhiseid nr. 5.956-249!
- Kasutusjuhendi ja ohutuseeskirjade eiramine võib põhjustada seadme rikkeid ja ohtu kasutaja ning teiste isikute jaoks.
- Transpordil tekkinud vigastuste puhul teavitage toote müüjat.

Sisukord

Keskkonnakaitse	ET . . . 1
Kasutusjuhendis olevad sümboolid	ET . . . 1
Sihipärane kasutamine	ET . . . 1
Seadme elemendid	ET . . . 2
Kasutuselevõtt	ET . . . 2
Käsitsemine	ET . . . 4
Transport	ET . . . 4
Hoiulepanek	ET . . . 4
Korrashoid ja tehnohooldus	ET . . . 4
Abi häirete korral	ET . . . 5
Garantii	ET . . . 5
Lisavarustus ja varuosad	ET . . . 5
EÜ vastavusdeklaratsioon	ET . . . 6
Tehnilised andmed	ET . . . 7

Keskkonnakaitse



Pakendmaterjalid on taaskasutatavad. Palun ärge visake pakendeid majapidamisprahi hulka, vaid suunake need taaskasutusse.



Vanad seadmed sisaldavad taaskasutatavaid materjale, mis tuleks suunata taaskasutusse. Patareid, õli ja muud sarnased ained ei tohi jõuda keskkonda. Seetõttu palume vanad seadmed likvideerida vastavate kogumissüsteemide kaudu.

Märkusi koostisainete kohta (REACH)

Aktuaalse info koostisainete kohta leiate aadressilt:

www.kaercher.com/REACH

Kasutusjuhendis olevad sümboolid

⚠ Oht

Vahetult ähvardava ohu puhul, mis toob kaasa raskeid kehavigastusi või surma.

⚠ Hoiaatus

Võimaliku ohtliku olukorra puhul, mis võib põhjustada raskeid kehavigastusi või surma.

Ettevaatust

Võimaliku ohtliku olukorra puhul, mis võib põhjustada kergeid vigastusi või materiaalset kahju.

Sihipärane kasutamine

⚠ Hoiaatus

Seade ei sobi tervisele ohtliku tolmu imemiseks.

- See imur on ette nähtud suure koguse vedeliku (üleujutused, mahutite, süvendite või paakide jne tühjendamine) pidevaks eemaldamiseks ning põrandate ja seinte märg- ja kuivpuhastamiseks.
- See seade sobib professionaalseks kasutamiseks, nt käsitööstuses ja ettevõtluses.

Seadme elemendid

- 1 Ujuk
- 2 Võrgukaabel
- 3 Imemisvoolik
- 4 Imipea lukustus
- 5 Mustusemahuti
- 6 Tühjenduspumba kaabli hoidik
- 7 Lukustusplaat
- 8 Ratas
- 9 Juhtrullikute põiklatt
- 10 Juhtratas
- 11 Põrandadüüs
- 12 Imitoru
- 13 Imitutsid
- 14 Imipea
- 15 Tühjenduspump
- 16 Tühjenduspumba umbmutter
- 17 Tühjenduspumba ujuküliti
- 18 Kandekäepide
- 19 Filtrikate
- 20 Filtripuhastuse käepide
- 21 Tõukesang
- 22 Põlv
- 23 Tühjenduspumba toitepistik
- 24 Lüliti „Tühjenduspump VÄLJAS“
- 25 Pistikupesa
- 26 Lüliti „Tühjenduspump SEES“
- 27 Pealüliti
- 28 Heitõhu filter
- 29 Jämeda mustuse filter/madalvoltagefilter
- 30 Väljalaskevoolik
- 31 Põrandaotsaku hoidik
- 32 Kork (GEKA-C sidur)
- 33 Imitorude hoidik
- 34 Kaablikonks
- 35 Vuugiotsaku hoidik
- 36 Tüübisilt

Kasutuselevõtt

- Soovitatakse ühendada seade ainult sellisesse pistikupessa, mis on kaitstud 30 mA rikkevoolu-kaitseülitiga.

Seadmel on 3 töörežiimi:

- 1 Märgimu tühjenduspumbara
- 2 Märgimu ilma tühjenduspumbara
- 3 Kuivimu

Märgpuhastus

Märkus: Märgimu on võimalik ka juhul, kui tühjenduspump on välja lülitatud või maha monteeritud. Monteerige tühjenduspump maha, vt kuivimu.

Kummiliistude paigaldus

Joonis **A**

- Harjaribade mahamonteerimine.
- Kummihuulte paigaldamine.

Märkus: Kummiliistude muustriga pool peab jääma väljapoole.

Paberist / fiisist filtrikoti eemaldamine

Joonis **B**

- Avage imemispea lukk ja eemaldage see.
- Tõmmake paberist / fiisist filtrikott suunaga taha välja.
- Paigaldage imemispea ja lukustage see.
- Märja mustuse imemiseks tuleb paberist või fiisist filtrikott alati eemaldada.

Membraanfiltri eemaldamine

Joonis **C**

- Avage imemispea lukk ja eemaldage see.
- Eemaldage membraanfilter.
- Paigaldage imemispea ja lukustage see.
- Märja mustuse imemiseks tuleb membraanfilter alati eemaldada.

Jämeda mustuse filtri paigaldamine

- Avage filtrikate.
- Võtke madalvoltagefilter välja.
- Paigaldage jämeda mustuse filter
- Sulgege filtri kate, see peab kuuldavalt kinnituma.

Tühjendusvooliku ühendamine

Joonis **D**

- Eemaldage kork (GEKA-C sidur).
- Ühendage tühjendusvoolik (nimiläbimõõt 3/4" või suurem).

Must vesi välja lasta

Joonis **E**

- Laske must vesi väljalaskevooliku abil välja.

Üldist

Ettevaatust

Jämeda mustuse filtrit ei tohi imemisel kunagi eemaldada.

- Märgimu ilma tühjenduspumbata: Soovitav on kasutada spetsiaalset filtrikotti (märg) (vt filtrisüsteemid).
- Maksimaalse vedelikutaseme saavutamisel lülitub seade automaatselt välja.
- Pärast märgimu lõpetamist: Puhastage ujukit, mahutit ja vajadusel tühjenduspumpa niiske lapiga, kuivatage.

Kuivimemine

Ettevaatust

Enne kuivimu: Monteerige maha tühjenduspump ja paigaldage madalvoltilter.

Märkus: Kuivimu puhul tuleb põhimõtteliselt kasutada madalvoltiltrit.

Üldist

Ettevaatust

Madalvoltiltrit ei tohi imemisel kunagi eemaldada.

- Peentolmu imemisel võib lisaks kasutada paberfiltrikotti, fliisist filtrikotti või membraanfiltrit.

Tühjenduspumba mahamonteerimine

- Ühendage tühjenduspumba toitepistik lahti.
- Avage imemispea lukk ja eemaldage see.

Joonis **F**

- Kravige maha tühjenduspumba umbmutter.
- Võtke välja tühjenduspumba kaabli hoidik ja asendage lukustusplaadiga.

- Võtke tühjenduspump ja plastist sisend mahutist välja.

Joonis **G**

- Paigaldage tühjendusvooliku asemel lukustuskork.
- Paigaldage imemispea ja lukustage see.

Madalvoltiltri paigaldamine

Märkus: Madalvoltilter ei kuulu tarnekomplekti.

- Avage filtrikate.
- Võtke välja jämeda mustuse filter.
- Paigaldage madalvoltilter.
- Sulgege filtri kate, see peab kuuldavalt kinnituma.

Harjaribade paigaldamine

Joonis **H**

- Monteerige maha kummihuedel.
- Paigaldage harjaribad.

Paberist / fliisist filtrikoti paigaldamine

Märkus: Paberist või fliisist filtrikott ei kuulu tarnekomplekti.

Joonis **I**

- Avage imemispea lukk ja eemaldage see.
- Pange kohale paberist või fliisist filtrikott.
- Paigaldage imemispea ja lukustage see.

Membraanfiltri paigaldamine

Märkus: Membraanfilter ei kuulu tarnekomplekti.

Märkus: Kui masinat kasutatakse ilma paberist või fliisist filtrikotita, tuleb imispea kaitseks kasutada membraanfiltrit.

Joonis **J**

- Avage imemispea lukk ja eemaldage see.
- Tõmmake membraanfilter üle mahuti serva.
- Paigaldage imemispea ja lukustage see.

Kiirühendus

Joonis 

Imivoolik on varustatud kiirühendus-süsteemiga. Ühendada saab kõiki C-40/C-DN-40 lisatarvikuid.

Käsitsemine

 **Oht**

Vigastusoh! Pistikupesa on ette nähtud ainult tühjenduspumba vahetuks ühendamiseks imuriga. Igasugune muu kasutusviis ei ole lubatud.

Seadme sisselülitamine

- Ühendage seadme toitepistik pistikupessa.
- Lülitage seade pealülitist sisse.
- Suurte vedelikukoguste pidev kõrvaldamine: Lülitage tühjenduspump sisse.

Tühjendus- või puhastusrežiim

- Kõrvaldage vedelikku pidevalt või viige läbi puhastamine.

Filtri puhastamine

Imemise ajal puhastage lamevoltfiltrit regulaarsete ajavahemike tagant.

- Liigutage filtripuhastuskäepidet mitu korda sisse-välja.

Seadme väljalülitamine

- Vajadusel lülitage tühjenduspump välja.
- Lülitage seade pealülitist välja.
- Tõmmake seadme toitepistik välja.

Pärast iga kasutamist

- Filtri puhastamine: Tõmmake käepidet mitu korda välja ja lükake sisse.
- Tühjendage paak.
- Imege seade seest ja väljast puhtaks ja pühkige niiske lapiga üle.

Seadme ladustamine

- Mähkige toitekaabel ümber tõukesangal oleva kaablikonksu.
- Kerige imivoolik ümber tõukesanga.
- Hoidke seadet kuivas ruumis, kaitstuna omavolilise kasutamise vastu.

Transport

Ettevaatust

Vigastusoh! Transportimisel jälgige seadme kaalu.

- Võtke imitoru koos pörandaotsakuga hoidikust välja. Kandmiseks võtke kinni seadme kandesangast ja imitorust.
- Sõidukites transportimisel fikseerige seade vastavalt kehtivatele määrustele libisemise ja ümbermineku vastu.

Hoiulepanek

Ettevaatust

Vigastusoh! Ladustamisel jälgige seadme kaalu.

Seda seadet tohib ladustada ainult siseruumides.

Korrashoid ja tehnohooldus

 **Oht**

Enne kõiki töid seadme juures tuleb seade välja lülitada ja pistik seinakontaktist välja tõmmata.

Jämeda mustuse filtri/ madalvoltfiltrit või heitõhufiltri vahetamine

- Avage filtrikate.
- Vahetage välja jämeda mustuse filter/madalvoltfilter või heitõhufilter.
- Sulgege filtri kate, see peab kuuldavalt kinnituma.

Ujuki puhastamine

- Avage imemispea lukk ja eemaldage see.
- Puhastage ujukit niiske lapiga.
- Paigaldage imemispea ja lukustage see.

Abi häirete korral

⚠ Oht

Enne kõiki töid seadme juures tuleb seade välja lülitada ja pistik seinakontaktist välja tõmmata.

Imiturbiin ei tööta

- Kontrollige vooluvarustuse pistikupesa ja kaitsset.
- Kontrollige seadme toitekaablit ja toitepistikut.
- Lülitage seade sisse.
- Kontrollige ujukit.

Imiturbiin lülitub välja

- Lülitage tühjendusump sisse.

Imemisjõud väheneb

- Eemaldage imidüüsisist, imitorust, imivoolikust või jämeda mustuse filtrist/madalvoltiltri ummistused.
- Filtri puhastamine: Tõmmake käepidet mitu korda välja ja lükake sisse.
- Vahetage välja kohale paberist või flüüsisist.
- Kinnitage filtri kate korralikult.
- Puhastage membraanfiltrit voolava vee all või vahetage välja.
- Vahetage madalvoltilfilter.
- Kontrollige väljalaskevooliku tihedust.
- Kontrollige madalvoltiltri paigaldust.
- Kontrollige, kas jämeda mustuse filter on õigesti paigaldatud.

Kuivimisel tuleb seadmest tolmu

- Paigaldage madalvoltilfilter.
- Kontrollige madalvoltiltri paigaldust.
- Vahetage madalvoltilfilter.

Tühjendusump ei tööta

- Kontrollige seadme pistikupesa.
- Vabastage paagis kinnikiilunud ujuküliti.
- Vabastage pumba kinnikiilunud rootor.

Tühjendusump pumpab vähe vedelikku

- Paigaldage tühjendusvoolik siledalt.
- Kontrollilge tühjendusvoolikut ummistuste osas.

Garantii

Igas riigis kehtivad meie volitatud müügiesindaja antud garantiitingimused. Seadmel esinevad rikked kõrvaldame garantiiajal tasuta, kui põhjuseks on materjali- või valmistusviga. Garantiijuhtumi korral palume pöörduda müüja või lähima volitatud klienditeenistuse poole, esitades ostu tõendava dokumendi.

Lisavarustus ja varuosad

- Kasutada tohib ainult tarvikuid ja varuosi, mida tootja aktsepteerib. Originaal-tarvikud ja -varuosad annavad teile garantii, et seadmega on võimalik töötada turvaliselt ja tõrgeteta.
- Valiku kõige sagedamini vajaminevatest varuosadest leiate te kasutusjuhendi lõpust.
- Täiendavat infot varuosade kohta leiate aadressilt www.kaercher.com lõigust Service.

EÜ vastavusdeklaratsioon

Käesolevaga kinnitame, et allpool kirjeldatud seade vastab meie poolt turule toodud mudelina oma kontseptsioonilt ja konstruktsioonilt EÜ direktiivide asjakohastele põhilistele ohutus- ja tervisekaitsenõetele.

Meiega kooskõlastamata muudatuste tegemise korral seadme juures kaotab käesolev deklaratsioon kehtivuse.

Toode: Märg- ja kuivtolmuimeja

Tüüp: 1.146-xxx

Asjakohased EÜ direktiivid:

2006/42/EU (+2009/127/EU)

2004/108/EÜ

Kohaldatud ühtlustatud standardid:

EN 55014–1: 2006 + A1: 2009

EN 55014–2: 1997 + A2: 2008

EN 60335–1

EN 60335–2–69

EN 61000–3–2: 2006 + A2: 2009

EN 61000–3–3: 2008

EN 62233: 2008

Kohaldatud riiklikud standardid

-

5.957-602

Allakirjutanud toimivad juhatuse korraldusel ja volitusel.



H. Jenner
CEO



S. Reiser
Head of Approbation

dokumentatsiooni eest vastutav isik:

S. Reiser

Alfred Kärcher GmbH & Co. KG

Alfred-Kärcher-Str. 28 - 40

71364 Winnenden (Germany)

Tel: +49 7195 14-0

Faks: +49 7195 14-2212

Winnenden, 2010/07/14

Tehnilised andmed

		NT 611 Eco K
Võrgupinge	V	230
Sagedus	Hz	1~ 50
Maksimaalne võimsus	W	EU: 2350
	W	CH: 2300
Võimsus (kogu-)	W	2000
Nominaalvõimsus	W	1200
Tühjenduspumba võimsus	W	800
Paagi maht	l	55
Vedeliku täitekogus	l	42
Õhukogus (maks.)	l/s	56
Alarõhk (maks.)	kPa (mbar)	23,5 (235)
Kaitse liik	--	IPX4
Elektrihoitusklass	--	I
Imivooliku liitmik (C-DN/C-ID)	mm	40
pikkus x laius x kõrgus	mm	570 x 430 x 860
Tüüpiline töömass	kg	23,0
Ümbritsev temperatuur (maks.)	°C	+40
Tuvastatud väärtused vastavalt standardile EN 60335-2-69		
Helirõhu tase L_{pA}	dB(A)	63
Ebakindlus K_{pA}	dB(A)	1
Käte/käsivarte vibratsiooniväärtus	m/s ²	<2,5
Ebakindlus K	m/s ²	0,2

Võrgukaabel	H07RN-F 3x1,5 mm ²	
	Detaili nr.:	Kaabli pikkus
EU	6.649-413.0	10 m
CH	6.649-254.0	10 m



Pirms ierīces pirmās lietošanas izlasiet instrukcijas oriģinālvalodā, rīkojieties saskaņā ar norādījumiem tajā un uzglabājiet to vēlākai izmantošanai vai turpmākiem lietotājiem.

- Pirms pirmās lietošanas obligāti izlasīt norādījumus par drošību Nr. 5.956-249!
- Ja netiek ievērota lietošanas instrukcija un drošības norādījumi, aparātā var rasties bojājumi, apdraudot aparāta lietotāja un citu personu drošību.
- Par transportēšanas bojājumiem nekavējoties ziņojiet tirgotājam.

Satura rādītājs

Vides aizsardzība	LV .. 1
Lietošanas instrukcijā izmantotie simboli	LV .. 1
Noteikumiem atbilstoša lietošana LV .. 1	
Aparāta elementi	LV .. 2
Ekspluatācijas uzsākšana	LV .. 2
Apkalpošana	LV .. 4
Transportēšana	LV .. 4
Glabāšana	LV .. 4
Kopšana un tehniskā apkope LV .. 4	
Palīdzība darbības traucējumu gadījumā	LV .. 4
Garantija	LV .. 5
Piederumi un rezerves daļas LV .. 5	
EK Atbilstības deklarācija	LV .. 6
Tehniskie dati	LV .. 7

Vides aizsardzība



Iepakojuma materiāli ir atkārtoti pārstrādājami. Lūdzu, neizmetiet iepakojumu kopā ar mājsaimniecības atkritumiem, bet nogādājiet to vietā, kur tiek veikta atkritumu otrreizējā pārstrāde.



Nolietotās ierīces satur noderīgus materiālus, kurus iespējams pārstrādāt un izmantot atkārtoti. Baterijas, eļļa un tamlīdzīgas vielas nedrīkst nokļūt apkārtējā vidē. Tādēļ lūdzam utilizēt vecās ierīces ar atbilstošu atkritumu savākšanas sistēmu starpniecību.

Informācija par sastāvdaļām (REACH)

Aktuālo informāciju par sastāvdaļām atradīsiet:

www.kaercher.com/REACH

Lietošanas instrukcijā izmantotie simboli

⚠ Bīstami

Norāda uz tiešām draudošām briesmām, kuras rada smagus ķermeņa ievainojumus vai izraisa nāvi.

⚠ Brīdinājums

Norāda uz iespējami bīstamu situāciju, kura var radīt smagus ķermeņa ievainojumus vai izraisīt nāvi.

Uzmanību

Norāda uz iespējami bīstamu situāciju, kura var radīt vieglus ievainojumus vai materiālos zaudējumus.

Noteikumiem atbilstoša lietošana

⚠ Brīdinājums

Aparāts nav paredzēts veselībai kaitīgu putekļu iesūkšanai.

- Šis putekļu sūcējs ir paredzēts pastāvīgi liela šķidruma daudzuma atsūkšanai (plūdu radītas sekas, tvertņu, baseinu vai rezervuāru izsūkšana utt.), kā arī grīdu un sienas virsmu mitrai un sausai tīrīšanai.
- Šis aparāts ir piemērots industriālai lietošanai, piem., amatniekiem un tehniskiem darbiniekiem.

Aparāta elementi

- 1 Pludiņš
- 2 Tīkla kabelis
- 3 Sūkšanas šjūtene
- 4 Sūkšanas galviņas fiksators
- 5 Netīrumu tvertne
- 6 Atsūknēšanas sūkņa kabeļa turētājs
- 7 Noslēgplāksne
- 8 Ritenis
- 9 Vadrullīšu stiprinājums
- 10 Vadrullītis
- 11 Sprausla grīdas tīrīšanai
- 12 Sūkšanas caurule
- 13 Sūkšanas uzgalis
- 14 Sūkšanas galviņa
- 15 Atsūknēšanas sūknis
- 16 Atsūknēšanas sūkņa uznavuzgrieznis
- 17 Atsūknēšanas sūkņa pludiņa slēdzis
- 18 Rokturis aparāta pārnēsāšanai
- 19 Filtra pārsegs
- 20 Filtra tīrīšanas sistēmas rokturis
- 21 Vadāmais rokturis
- 22 Līkums
- 23 Atsūknēšanas sūkņa kontaktdakša
- 24 Slēdzis "Atsūknēšanas sūknis IZSL."
- 25 Kontaktlīdzda
- 26 Slēdzis "Atsūknēšanas sūknis IESL."
- 27 Galvenais slēdzis
- 28 Gaisa izplūdes filtrs
- 29 Lielo netīrumu filtrs/plakani salocītais filtrs
- 30 Noteces šjūtene
- 31 Grīdas sprauslas turētājs
- 32 Noslēgvāciņš (GEKA-C savienojums)
- 33 Sūkšanas cauruļu turētājs
- 34 Kabeļa āķis
- 35 Turētājs uzgalim savienojumu tīrīšanai
- 36 Datu plāksnīte

Ekspluatācijas uzsākšana

- Ražotājfirma rekomendē pieslēgt šo ierīci tikai kontaktlīdzdai, kas ir aizsargāta ar 30 mA noplūdes strāvas aizsargslēdži.

Aparātu iespējams lietot 3 darbības režīmos:

- 1 Mitrā sūkšana ar atsūknēšanas sūkni
- 2 Mitrā sūkšana bez atsūknēšanas sūkņa
- 3 Sausā sūkšana

Mitrā sūkšana

Norāde: mitrā sūkšana ir iespējama arī tad, ja atsūknēšanas sūknis ir izslēgts vai demontēts. Par atsūknēšanas sūkņa demontāžu lasiet nodaļā "Sausā sūkšana".

Gumijas mēlīšu pielikšana

Attēls **A**

→ Demontējiet suku strēmeles.

→ Iemontējiet gumijas mēlītes.

Norāde: gumijas mēlīšu rievotajai malai jābūt vērstai uz ārpusi.

Papīra/flīsa filtra maiņa izņemšana

Attēls **B**

→ Atbloķēt un noņemt sūkšanas galviņu.

→ Izņemt papīra/flīsa filtra maisiņu virzienā uz aizmuguri.

→ Uzlikt un nofiksēt sūkšanas galviņu.

- Uzsūcot slapjus netīrumus, papīra vai flīsa filtra maisiņš vienmēr ir jāizņem.

Membrānas filtra izņemšana

Attēls **C**

→ Atbloķēt un noņemt sūkšanas galviņu.

→ Izņemiet membrānas filtru.

→ Uzlikt un nofiksēt sūkšanas galviņu.

- Uzsūcot slapjus netīrumus, membrānas filtrs vienmēr ir jāizņem.

Lielo netīrumu filtra ielikšana

→ Atveriet filtra pārsegu.

→ Izņemiet plakani salocīto filtru.

→ Ielieciet lielo netīrumu filtru.

→ Aizveriet filtra pārsegu, tam dzirdami ir jānofiksējas.

Atsūkņēšanas šļūtenes pieslēgšana

Attēls **D**

- Noņemiet noslēgvāciņu (GEKA-C savienojums).
- Pieslēdziet atsūkņēšanas šļūteni (nominālais diametrs 3/4" vai lielāks).

Netīrā ūdens izlaišana

Attēls **E**

- Izlejiet netīro ūdeni pa noteces šļūteni.

Vispārīgā informācija

Uzmanību

Sūkšanas laikā nekad nedrīkst būt izņemts lielo netīrumu filtrs.

- Mitrā sūkšana bez atsūkņēšanas sūkņa: ieteicams izmantot speciālo filtra maisiņu (mitro) (skat. filtrēšanas sistēmas).
- Sasniedzot maksimālo šķidrums līmeni, aparāts automātiski atslēdzas.
- Pēc mitrās sūkšanas: notīriet pludiņu, tvertni un vajadzības gadījumā arī atsūkņēšanas sūkni ar mitru lupatiņu un nožāvējiet.

Sausā sūkšana

Uzmanību

Pirms sausās sūkšanas: demontējiet atsūkņēšanas sūkni un ielieciet plakani salocīto filtru.

Norāde: sausās sūkšanas laikā praktiski vienmēr jāizmanto plakani salocītais filtrs.

Vispārīgā informācija

Uzmanību

Sūkšanas procesa laikā nekad nedrīkst noņemt plakanrievu filtru.

- Sūcot smalkus putekļus, papildus var izmantot papīra filtra maisiņu, flīsa filtra maisiņu vai membrānas filtru.

Atsūkņēšanas sūkņa demontāža

- Atvienojiet atsūkņēšanas sūkņa kontaktakšus.
- Atbloķēt un noņemt sūkšanas galviņu.

Attēls **F**

- Noskrūvējiet atsūkņēšanas sūkņa uzmauzgriezni.

- Izņemiet atsūkņēšanas sūkņa kabeļa turētāju un nomainiet to pret noslēgvāciņu.
- Izņemiet no tvertnes atsūkņēšanas sūkni un plastmasas ieliktni.

Attēls **G**

- Atsūkņēšanas šļūtenes vietā ievietojiet noslēgvāciņu.
- Uzlikt un nofiksēt sūkšanas galviņu.

Plakani salocītā filtra ielikšana

Norāde: plakani salocītais filtrs nav iekļauts piegādes komplektā.

- Atveriet filtra pārsegu.
- Izņemiet lielo netīrumu filtru.
- Ielieciet plakani salocīto filtru.
- Aizveriet filtra pārsegu, tam dzirdami ir jānofiksējas.

Suku strēmeles montāža

Attēls **H**

- Demontējiet gumijas mēlītes.
- Iemontējiet suku strēmeli.

Papīra/flīsa filtra maisiņa ielikšana

Norāde: papīra filtra maisiņš vai flīsa filtra maisiņš nav iekļauts piegādes komplektā.

Attēls **I**

- Atbloķēt un noņemt sūkšanas galviņu.
- Uzlieciet papīra vai flīsa filtra maisiņu.
- Uzlikt un nofiksēt sūkšanas galviņu.

Membrānas filtra ielikšana

Norāde: membrānas filtrs nav iekļauts piegādes komplektā.

Norāde: strādājot bez papīra filtra maisiņa vai flīsa filtra maisiņa, lai pasargātu sūkšanas galviņu, ir jāizmanto membrānas filtrs.

Attēls **J**

- Atbloķēt un noņemt sūkšanas galviņu.
- Pārvelciet membrānas filtru pāri tvertnes malai.
- Uzlikt un nofiksēt sūkšanas galviņu.

Atsperes aizspiedņu savienojums

Attēls **K**

Sūkšanas šļūtene ir aprīkota ar atsperes aizspiedņu sistēmu. Var pieslēgt visas C-40/C-DN-40 piederumu daļas.

Apkalpošana

⚠ Bīstami

Savainošanās un bojājumu risks! Kontaktligzda ir paredzēta tikai atsūkņēšanas sūkņa pieslēgšanai tieši pie putekļu sūcēja. Jebkurš cits kontaktligzdas pielietojums ir aizliegts.

Ierīces ieslēgšana

- Pieslēdziet ierīces kontaktdakšu.
- Ieslēdziet aparāta galveno slēdzi.
- Liela šķidrums daudzuma pastāvīga atsūkņēšana: ieslēdziet atsūkņēšanas sūkni.

Atsūkņēšanas vai tīrīšanas režīms

- Šķidrums pastāvīga atsūkņēšana vai tīrīšana.

Filtra notīrīšana

Tīriet plakani salocīto filtru regulāros intervālos sūkšanas laikā.

- Vairākas reizes izvelciet un iebīdīet filtra tīrīšanas sistēmas rokturi.

Aparāta izslēgšana

- Attiecīgā gadījumā izslēdziet atsūkņēšanas sūkni.
- Izslēdziet aparāta galveno slēdzi.
- Atvienojiet ierīces kontaktdakšu.

Pēc katras lietošanas

- Filtra tīrīšana: Izvelciet rokturi vairākkārt uz āru un iebīdīet atpakaļ.
- Iztukšojiet tvertni.
- Aparātu no ārpuses un no iekšpuses iztīriet, to nosūcot un notīrot ar mitru lupatiņu.

Aparāta uzglabāšana

- Aptiniet tīkla kabeli ap kabeļa āķiem uz stumšanas roktura.
- Aptiniet sūkšanas šļūteni ap bīdāmo rokturi.
- Novietojiet aparātu sausā telpā un nodrošiniet to pret neatļautu lietošanu.

Transportēšana

Uzmanību

Savainošanās un bojājumu risks! Transportējot ņemiet vērā aparāta svaru.

- Izņemiet sūkšanas cauruli ar grīdas sprauslu no turētāja. Lai to pārnestu, satveriet aparātu aiz roktura un aiz sūkšanas caurules.
- Transportējot automašīnā, saskaņā ar spēkā esošajām direktīvām nodrošiniet aparātu pret izslīdēšanu un apgāšanos.

Glabāšana

Uzmanību

Savainošanās un bojājumu risks! Uzglabājot ņemiet vērā aparāta svaru.

Šo aparātu drīkst uzglabāt tikai iekšējās telpās.

Kopšana un tehniskā apkope

⚠ Bīstami

Pirms visiem darbiem ar ierīci, izslēdziet ierīci un atvienojiet tīkla kontaktdakšu.

Lielo netīrumu filtra/plakani salocītā filtra vai gaisa izplūdes filtra nomaiņa

- Atveriet filtra pārsegu.
- Nomainiet lielo netīrumu filtru/plakani salocīto filtru vai gaisa izplūdes filtru
- Aizveriet filtra pārsegu, tam dzirdami ir jānofiksējas.

Pludiņa tīrīšana

- Atbloķēt un noņemt sūkšanas galviņu.
- Notīriet pludiņu ar mitru lupatiņu.
- Uzlikt un nofiksēt sūkšanas galviņu.

Palīdzība darbības traucējumu gadījumā

⚠ Bīstami

Pirms visiem darbiem ar ierīci, izslēdziet ierīci un atvienojiet tīkla kontaktdakšu.

Sūkšanas turbīna nedarbojas

- Pārbaudiet energoapgādes kontaktligzdu un drošinātāju.
- Pārbaudiet ierīces tīkla kabeli un kontakt dakšu.
- Ieslēdziet ierīci.
- Pārbaudiet pludiņu.

Sūkšanas turbīna atslēdzas

- Ieslēdziet atsūkšanas sūkni.

Iesūkšanas spēks samazinās

- Izīriet aizsprostoto sūkšanas sprauslu, sūkšanas cauruli, sūkšanas šļūteni vai lielo nefīrumu filtru/plakani salocīto filtru.
- Filtra tīrīšana: Izvelciet rokturi vairākkārt uz āru un iebīdiat atpakaļ.
- Nomainiet papīra vai flīsa filtra maisiņu.
- Pareizi nofiksējiet filtra pārsegu.
- Izmazgājiet membrānas filtru zem tekoša ūdens vai nomainiet to.
- Nomainiet plakanrievu filtru.
- Pārbaudiet noteces šļūtenes hermētiskumu.
- Pārbaudiet plakanrievu filtra pareizu montāžas pozīciju.
- Pārbaudiet, vai lielo nefīrumu filtrs ir iebūvēts pareizi.

Sausās sūkšanas laikā izplūst putekļi

- Ielieciet plakani salocīto filtru.
- Pārbaudiet plakanrievu filtra pareizu montāžas pozīciju.
- Nomainiet plakanrievu filtru.

Nedarbojas atsūkšanas sūknis

- Pārbaudiet ierīces kontaktligzdu.
- Atbrīvojiet tvertnē nosprūdušo pludiņa slēdzi.
- Atbrīvojiet sūknī nosprūdušo sūkņa rotoru.

Atsūkšanas sūknim ir maza sūkšanas jauda

- Izvietojiet atsūkšanas šļūteni tā, lai tā nebūtu salocīta
- Pārbaudiet, vai atsūkšanas šļūtene nav aizsprostota.

Garantija

Katrā valstī ir spēkā mūsu uzņēmuma atbildīgās sabiedrības izdotie garantijas nosacījumi. Garantijas termiņa ietvaros iespējamais Jūsu iekārtas darbības traucējums mēs novērsīsim bez maksas, ja to cēlonis ir materiāla vai ražošanas defekts. Garantijas remonta nepieciešamības gadījumā ar pirkumu apliecināšanu dokumentu griezieties pie tirgotāja vai tuvākajā pilnvarotajā klientu apkalpošanas dienestā.

Piederumi un rezerves daļas

- Drīkst izmantot tikai ražotājfirmas atļautos piederumus un rezerves daļas. Oriģinālie piederumi un oriģinālās rezerves daļas garantē to, ka aparātu var ekspluatēt droši un bez traucējumiem.
- Visbiežāk pieprasīto rezerves daļu klāstu Jūs atradīsiet lietošanas rokasgrāmatas galā.
- Turpmāko informāciju par rezerves daļām Jūs saņemsiet saitā www.kaercher.com, sadaļā Service.

EK Atbilstības deklarācija

Ar šo mēs paziņojam, ka turpmāk minētā iekārta, pamatojoties uz tās konstrukciju un izgatavošanas veidu, kā arī mūsu apgrozībā laistajā izpildījumā atbilst ES direktīvu attiecīgajām galvenajām drošības un veselības aizsardzības prasībām. Iekārtā izdarot ar mums nesaskaņotas izmaiņas, šis paziņojums zaudē savu spēku.

Produkts: Putekļsūcējs sauso un mitro netīrumu sūkšanai

Tips: 1.146-xxx

Attiecīgās ES direktīvas:

2006/42/EK (+2009/127/EK)

2004/108/EK

Piemērotās harmonizētās normas:

EN 55014-1: 2006 + A1: 2009

EN 55014-2: 1997 + A2: 2008

EN 60335-1

EN 60335-2-69

EN 61000-3-2: 2006 + A2: 2009

EN 61000-3-3: 2008

EN 62233: 2008

Izmantotie valsts standarti:

-

5.957-602

Apakšā parakstījušās personas rīkojas uzņēmuma vadības uzdevumā un pēc tās pilnvarojuma.



H. Jenner
CEO



S. Reiser
Head of Approbation

Par dokumentāciju sastādīšanu atbildīgā persona:
S. Reiser

Alfred Kärcher GmbH & Co. KG
Alfred-Kärcher-Str. 28 - 40
71364 Winnenden (Germany)
Tālr.: +49 7195 14-0
Fakss: +49 7195 14-2212

Winnenden, 2010/07/14

Tehniskie dati

		NT 611 Eco K
Barošanas tīkla spriegums	V	230
Frekvence	Hz	1~ 50
Maks. jauda	W	EU: 2350
	W	CH: 2300
Jauda (kopā)	W	2000
Nominālā jauda	W	1200
Atsūknēšanas sūkņa jauda	W	800
Tvertnes tilpums	l	55
Iepildāmais šķidruma daudzums	l	42
Gaisa daudzums (maks.)	l/s	56
Zemspiediens (maks.)	kPa (mbar)	23,5 (235)
Aizsardzība	--	IPX4
Aizsardzības klase	--	I
Sūkšanas šļūtenes pieslēgums (C-DN/C-ID)	mm	40
Garums x platums x augstums	mm	570 x 430 x 860
Tipiskā darba masa	kg	23,0
Apkārtējā temperatūra (maks.)	°C	+40
Saskaņā ar EN 60335-2-69 aprēķinātās vērtības.		
Skaņas spiediena līmenis L_{pA}	dB(A)	63
Nenoteiktība K_{pA}	dB(A)	1
Plaukstas-rokas vibrācijas lielums	m/s ²	<2,5
Nenoteiktība K	m/s ²	0,2

Tīkla kabelis	H07RN-F 3x1,5 mm ²	
	Daļas Nr.	Kabeļa garums
EU	6.649-413.0	10 m
CH	6.649-254.0	10 m



Prieš pirmą kartą pradėdant naudoti prietaisą, būtina atidžiai perskaityti originalią instrukciją, ja vadovautis ir saugoti, kad ja galima būtų naudotis vėliau arba perduoti naujam savininkui.

- Prieš pirmąjį naudojimą, būtina perskaitykite saugos nurodymus Nr. 5.956-249!
- Nesilaikant naudojimo instrukcijos ir saugos nurodymų galima sugadinti prietaisą ar sukelti pavojų naudotojui ir kitiems asmenims.
- Pastebėję transportavimo metu apgadintas detales, informuokite tiekėją.

Turinys

Aplinkos apsauga	LT . . . 1
Naudojimo instrukcijoje naudojami simboliai	LT . . . 1
Naudojimas pagal paskirtį	LT . . . 1
Prietaiso dalys	LT . . . 2
Naudojimo pradžia	LT . . . 2
Valdymas	LT . . . 4
Transportavimas	LT . . . 4
Laikymas	LT . . . 4
Priežiūra ir aptarnavimas	LT . . . 4
Pagalba gedimų atveju	LT . . . 5
Garantija	LT . . . 5
Priedai ir atsarginės dalys	LT . . . 5
EB atitikties deklaracija	LT . . . 6
Techniniai duomenys	LT . . . 7

Aplinkos apsauga



Pakuotės medžiagos gali būti perdirbamos. Neišmeskite pakuočių kartu su buitinėmis atliekomis, bet atiduokite jas perdirbti.



Naudotų prietaisų sudėtyje yra vertingų, antriniam žaliavų perdirbimui tinkamų medžiagų, todėl jie turėtų būti atiduoti perdirbimo įmonėms. Akumulatoriai, alyvos ir panašios medžiagos neturėtų patekti į aplinką. Todėl naudotus prietaisus šalinkite pagal atitinkamą antrinių žaliavų surinkimo sistemą.

Nurodymai apie sudedamąsias medžiagas (REACH)

Aktualią informaciją apie sudedamąsias dalis rasite adresu:

www.kaercher.com/REACH

Naudojimo instrukcijoje naudojami simboliai

Pavojus

Žymi gresiantį tiesioginį pavojų, galintį sukelti sunkius sužalojimus arba mirtį.

Įspėjimas

Žymi galimą pavojų, galintį sukelti sunkius sužalojimus arba mirtį.

Atsargiai

Žymi galimą pavojų, galintį sukelti lengvus sužalojimus arba materialinius nuostolius.

Naudojimas pagal paskirtį

Įspėjimas

Prietaisas nepritaikytas sveikatai pavojingoms dulkelms siurbti.

- Šis siurblys skirtas nuolatiniams didelių skysčių kiekių (potvynių, rezervuarų, baseinų ar talpyklų vandens) šalinimui ir grindų bei sienų sausam ir drėgnam siurbimui.
- Šis prietaisas tinka komerciniam naudojimui, pavyzdžiui, dirbtuvėse ir gamyboje.

Prietaiso dalys

- 1 Plūduras
- 2 Elektros laidas
- 3 Siurbimo žarna
- 4 Siurbimo galvutės fiksatorius
- 5 Purvo rezervuaras
- 6 Šalinamojo siurblio kabelio laikiklis
- 7 Uždengiamoji plokštelė
- 8 Ratas
- 9 Kreipiančiųjų ratukų apkaba
- 10 Vairuojamasis ratukas
- 11 Antgalis grindims
- 12 Siurbimo vamzdis
- 13 Siurbimo antvamzdis
- 14 Siurblio viršutinė dalis
- 15 Šalinamasis siurblys
- 16 Šalinamojo siurblio užmaunamoji veržlė
- 17 Šalinamojo siurblio plūdinis jungiklis
- 18 Rankena
- 19 Filtro dangtelis
- 20 Filtro valymo rankena
- 21 Stūmimo rankena
- 22 Jungė
- 23 Šalinamojo siurblio tinklo kištukas
- 24 Šalinamojo siurblio įjungimo/išjungimo jungiklis
- 25 Lizdas
- 26 Šalinamojo siurblio įjungimo jungiklis
- 27 Pagrindinis jungiklis
- 28 Išmetamojo oro filtras
- 29 Stambių nešvarumų filtras / plokščiasis klostuotas filtras
- 30 Išleidimo žarna
- 31 Antgalio grindims laikiklis
- 32 Gaubtelis (GEKA-C sankaba)
- 33 Siurbimo vamzdžių laikiklis
- 34 Kabelio kablys
- 35 Antgalio siūlėms laikiklis
- 36 Duomenų lentelė

Naudojimo pradžia

- Šį prietaisą rekomenduojama jungti tik į kištukinį lizdą su 30 mA apsauginiu automatinio srovės pertraukikliu.

Prietaisą galima naudoti 3 režimais:

- 1 Drėgnasis siurbimas su šalinamuoju siurbliu
- 2 Drėgnasis siurbimas be šalinamojo siurblio
- 3 Sausasis siurbimas

Drėgnas valymas

Pastaba: Drėgnasis siurbimas galimas ir išjungus bei išmontavus šalinamąjį siurbį. Kaip išmontuoti šalinamąjį siurbį, nurodytą skyriuje „Sausasis siurbimas“.

Guminių apvadėlių uždėjimas

Paveikslas **A**

- Išmontuokite šepetinį apvadą.
- Sumontuokite guminius apvadėlius.

Pastaba: grublėta guminių apvadėlių pusė turi būti išorėje.

Popierinio / medžiaginio filtro maišelio išėmimas

Paveikslas **B**

- Atsklęskite ir nuimkite siurblio galvą.
- Popierinį / medžiaginį filtro maišelį išimkite traukdami žemyn.
- Uždėkite ir užsklęskite siurblio galvą.
- Siurbdami drėgnus nešvarumus, būtinai išimkite popierinį arba medžiaginį filtro maišelį.

Membraninio filtro išėmimas

Paveikslas **C**

- Atsklęskite ir nuimkite siurblio galvą.
- Išimkite membraninį filtrą.
- Uždėkite ir užsklęskite siurblio galvą.
- Siurbdami drėgnus nešvarumus, būtinai išimkite membraninį filtrą.

Stambių nešvarumų filtro montavimas

- Atidarykite filtro dangtelį.
- Išimkite plokščiąjį klostuotą filtrą.
- Sumontuokite stambių nešvarumų filtrą.
- Uždarykite filtro dangtelį taip, kad girdimai užsifikuotų.

Šalinamosios žarnos prijungimas

Paveikslas **D**

- Nuimkite gaubtelį (GEKA-C sankaba).
- Prijunkite šalinamąją žarną (nominalus storis 3/4" arba didesnė).

Išleiskite purviną vandenį

Paveikslas **E**

- Išleidimo žarna išleiskite purviną vandenį.

Bendroji informacija

Atsargiai

Siurbdami jokia būdu neišimkite stambių nešvarumų siurbimo filtro.

- Drėgnasis siurbimas be šalinamojo siurblio: Rekomenduojama naudoti specialų filtro maišelį (drėgną) (žr. skyrių "Filtravimo sistema").
- Pasiiekus maksimalų skysčio kiekį, prietaisas automatiškai išsijungia.
- Baigę siurbti drėgnus nešvarumus: Plūdę, talpyklą ir, jei reikia, šalinamąjį siurblių išvalykite drėgna šluoste ir nusauskite.

Sausas valymas

Atsargiai

Prieš sausąjį siurbimą: išmontuokite šalinamąjį siurblių ir sumontuokite plokščiąjį klostuotą filtrą.

Pastaba: Sausajam siurbimui visada naudokite plokščiąjį klostuotą filtrą.

Bendroji informacija

Atsargiai

Siurbimo metu niekada negalima pašalinti plokščiojo klostuoto filtro.

- Siurbiant labai smulkias dulkes galima papildomai naudoti popierinį filtro maišelį, medžiaginį filtro maišelį arba membraninį filtrą.

Šalinamojo siurblio išmontavimas

- Ištraukite šalinamojo siurblio tinklo kištuką.

- Atsklęskite ir nuimkite siurblio galvą.

Paveikslas **F**

- Atskukite šalinamojo siurblio užmaunamąją veržlę.

- Išimkite šalinamojo siurblio kabelio laikiklį ir pakeiskite jį uždengiamąją plokštele.

- Šalinamąjį siurblių it plastikinį dėklą išimkite iš talpyklos.

Paveikslas **G**

- Vietoj šalinamosios žarnos sumontuokite gaubtelį.

- Uždėkite ir užsklęskite siurblio galvą.

Plokščiojo klostuoto filtro montavimas

Pastaba: plokščiasis klostuotas filtras netiekiamas kartu su prietaisu.

- Atidarykite filtro dangtelį.

- Išimkite stambių nešvarumų filtrą.

- Sumontuokite plokščiąjį klostuotą filtrą.

- Uždarykite filtro dangtelį taip, kad girdimai užsifiksuotų.

Šepetėlių juostelių montavimas

Paveikslas **H**

- Išimkite guminius apvadėlius.

- Sumontuokite šepetėlių juosteles.

Popierinio / medžiaginio filtro maišelio įdėjimas

Pastaba: popierinis ir medžiaginis filtro maišeliai netiekiami kartu su prietaisu.

Paveikslas **I**

- Atsklęskite ir nuimkite siurblio galvą.

- Uždėkite popierinį arba medžiaginį filtro maišelį.

- Uždėkite ir užsklęskite siurblio galvą.

Membraninio filtro įdėjimas

Pastaba: membraninis filtras netiekiamas kartu su prietaisu.

Pastaba: eksploatuojant be popierinio ar medžiaginio filtro maišelio reikia būtinai naudoti membraninį filtrą, kad būtų apsaugota siurbimo galvutė.

Paveikslas **J**

- Atsklęskite ir nuimkite siurblio galvą.

- Membraninį filtrą traukite per talpyklos kraštą.

- Uždėkite ir užsklęskite siurblio galvą.

Jungiamasis spaustukas

Paveikslas **K**

Siurblio žarna turi spaustukų sistemą. Galima prijungti visus C-40/C-DN-40 priedus.

Valdymas

⚠ Pavojus

Sužalojimų ir pažeidimų pavojus! Lizdas yra skirtas tik šalinamajam siurbliui tiesiogiai prijungti prie siurblio. Bet koks kitoks lizdo naudojimas yra neleistinas.

Prietaiso įjungimas

- Ištraukite įrenginio tinklo kištuką.
- Pagrindiniu jungikliu įjunkite prietaisą.
- Nuolatinis didelių skysčių kiekių šalinimas: įjunkite šalinamąjį siurblį.

Šalinimo ir valymo režimas

- Nuolat šalinkite skysčius ir atlikite valymą.

Filtro valymas

Siurbdami reguliariai valykite plokščiąjį klostuotąjį filtrą.

- Filtro valymo rankeną kelis kartus patraukite pirmyn ir atgal.

Prietaiso išjungimas

- Jei reikia, išjunkite šalinamąjį siurblį.
- Pagrindiniu jungikliu išjunkite prietaisą.
- Patraukite įrenginio tinklo kištuką.

Po kiekvieno naudojimo

- Filtro valymas: kelis kartus patraukite rankeną pirmyn ir atgal.
- Ištuštinkite kamerą.
- Prietaisą iš vidaus ir išorės nusiurbkite ir nuvalykite drėgna šluoste.

Prietaiso laikymas

- Elektros laidą suvyniokite aplink kablį ant stūmimo rankenos.
- Apvyniokite siurbimo žarną apie stūmimo rankeną.
- Prietaisą palikite sausoje, pašalinams neprieinamoje patalpoje.

Transportavimas

Atsargiai

Sužalojimų ir pažeidimų pavojus! Transportuojant prietaisą, reikia atsižvelgti į jo svorį.

- Išimkite iš laikiklio siurbimo vamzdį su antgaliu grindims. Norėdami nešti prietaisą, kelkite už rankenos ir siurbimo vamzdžio.
- Transportuojant įrenginį transporto priemonėse, jį reikia užfiksuoti pagal galiojančius reglamentus, kad neslystų ir neapvirstų.

Laikymas

Atsargiai

Sužalojimų ir pažeidimų pavojus! Pastatant laikyti prietaisą, reikia atsižvelgti į prietaiso svorį.

Šį prietaisą galima laikyti tik patalpoje.

Priežiūra ir aptarnavimas

⚠ Pavojus

Prieš visus prietaiso priežiūros darbus išjunkite prietaisą ir ištraukite elektros laido kištuką iš tinklo lizdo.

Stambių nešvarumų filtro, plokščiojo klostuoto filtro arba išmetamojo oro filtro keitimas

- Atidarykite filtro dangtelį.
- Pakeiskite stambių nešvarumų, plokščiąjį klostuotą arba išmetamojo oro filtrą.
- Uždarykite filtro dangtelį taip, kad girdimai užsifikuotų.

Plūdės valymas

- Atsklęskite ir nuimkite siurblio galvą.
- Drėgna šluoste nuvalykite plūdę.
- Uždėkite ir užsklęskite siurblio galvą.

Pagalba gedimų atveju

⚠ Pavojus

Prieš visus prietaiso priežiūros darbus išjunkite prietaisą ir ištraukite elektros laido kištuką iš tinklo lizdo.

Siurblio turbina neveikia

- Patikrinkite maitinimo tinklo lizdą ir saugiklį.
- Patikrinkite įrenginio maitinimo kabelį ir kištuką.
- Įjunkite prietaisą.
- Patikrinkite plūdę.

Siurblio turbina išsijungia

- Įjunkite šalinamąjį siurbį.

Sumažėjo siurbimo jėga

- Pašalinkite susidariusį kamščius iš siurbimo antgalio, siurblio vamzdžio, siurbimo žarnos ar stambių nešvarumų / plokščiojo klostuoto filtro.
- Filtro valymas: kelis kartus patraukite rankeną pirmyn ir atgal.
- Pakeiskite popierinį arba medžiaginį filtro maišelį.
- Tinkamai užfiksuokite filtro dangtelį.
- Membraninį filtrą išplaukite tekančiu vandeniu arba pakeiskite.
- Pakeiskite plokščiąjį klostuotą filtrą.
- Patikrinkite išleidimo žarnos sandarumą.
- Patikrinkite, ar tinkamai įstatytas plokščiasis klostuotas filtras.
- Patikrinkite, ar tinkamai įstatytas stambių nešvarumų filtras.

Siurbiant sausuoju būdu, dulkės patenka į išorę

- Sumontuokite plokščiąjį klostuotą filtrą.
- Patikrinkite, ar tinkamai įstatytas plokščiasis klostuotas filtras.
- Pakeiskite plokščiąjį klostuotą filtrą.

Šalinamasis siurblys neveikia

- Patikrinkite įrenginio tinklo lizdą.
- Atlaisvinkite talpykloje užstrigusį plūdinį jungiklį.
- Atlaisvinkite siurblyje užstrigusį darbatį.

Šalinamasis siurblys perpumpuoja mažai skysčio

- Šalinamąją žarną nutieskite taip, kad ji nebūtų perlinkusi.
- Patikrinkite, ar šalinamoji žarna neužsikūsi.

Garantija

Kiekvienoje šalyje galioja mūsų įgaliotų pardavėjų nustatytos garantijos sąlygos. Galimus prietaiso gedimus garantijos galiojimo laikotarpiu pašalinsime nemokamai, jei tokių gedimų priežastis buvo netinkamos medžiagos ar gamybos defektai. Dėl garantinių gedimų šalinimo kreipkitės į savo pardavėją arba artimiausią klientų aptarnavimo tarnybą pateikdami pirkimą patvirtinančią kasos kvitą.

Priedai ir atsarginės dalys

- Leidžiama naudoti tik gamintojo patvirtintus priedus ir atsargines dalis. Originalių priedų ir atsarginių dalių naudojimas užtikrina saugų, be gedimų prietaiso funkcionavimą.
- Dažniausia naudojamų atsarginių dalių sąrašas pateiktas naudojimo instrukcijos pabaigoje.
- Informacijos apie atsargines dalis galite rasti interneto svetainės www.kaercher.com dalyje „Service“.

EB atitikties deklaracija

Šiuo pareiškime, kad toliau aprašyto aparato brėžiniai ir konstrukcija bei mūsų į rinką išleistas modelis atitinka pagrindinius EB direktyvų saugumo ir sveikatos apsaugos reikalavimus. Jei mašinos modelis keičiamas su mumis nepasitarus, ši deklaracija nebegalioja.

Gaminys: Drėgno ir sauso valymo siurblys

Tipas: 1.146-xxx

Specialios EB direktyvos:

2006/42/EB (+2009/127/EB)

2004/108/EB

Taikomi darnieji standartai:

EN 55014–1: 2006 + A1: 2009

EN 55014–2: 1997 + A2: 2008

EN 60335–1

EN 60335–2–69

EN 61000–3–2: 2006 + A2: 2009

EN 61000–3–3: 2008

EN 62233: 2008

Taikomi nacionaliniai standartai:

-

5.957-602

Pasirašantys asmenys yra įgalioti parduvė vadovybės.



H. Jenner
CEO



S. Reiser
Head of Approbation

Dokumentaciją tvarkyti įgaliotas asmuo:
S. Reiser

Alfred Kärcher GmbH & Co. KG

Alfred-Kärcher-Str. 28 - 40

71364 Winnenden (Germany)

Tel.: +49 7195 14-0

Faksas: +49 7195 14-2212

Winnenden, 2010/07/14

Techniniai duomenys

		NT 611 Eco K
Tinklo įtampa	V	230
Dažnis	Hz	1~ 50
Maks. galia	W	EU: 2350
	W	CH: 2300
Galia (visa)	W	2000
Nominalioji galia	W	1200
Šalinamojo siurblio galia	W	800
Kameros talpa	l	55
Skysčio užpildymo lygis	l	42
Oro kiekis (maks.)	l/s	56
Subatmosferinis slėgis (maks.)	kPa (mbar)	23,5 (235)
Saugiklio rūšis	--	IPX4
Apsaugos klasė	--	I
Siurbimo žarnos jungtis (C-DN/C-ID)	mm	40
Ilgis x plotis x aukštis	mm	570 x 430 x 860
Tipinė eksploatacinė masė	kg	23,0
Aplinkos temperatūra (maks.)	°C	+40
Nustatytos vertės pagal EN 60335-2-69		
Garso slėgio lygis L_{pA}	dB(A)	63
Neapibrėžtis K_{pA}	dB(A)	1
Delno/rankos vibracijos poveikis	m/s ²	<2,5
Nesaugumas K	m/s ²	0,2

Maitinimo kabelis	H07RN-F 3x1,5 mm ²	
	Dalies Nr.:	Kabelio ilgis
EU	6.649-413.0	10 m
CH	6.649-254.0	10 m



Перед першим застосуванням вашого пристрою прочитайте цю оригінальну інструкцію з експлуатації, після цього дійте відповідно неї та збережіть її для подальшого користування або для наступного власника.

- Перед першим використанням на виробництві обов'язково прочитайте вказівки з техніки безпеки № 5.956-249.
- Неслідування інструкції з експлуатації та брошури з правил безпеки може призвести до пошкодження пристрою та небезпеки для користувача та інших людей.
- Якщо виникають ошкодження при транспортуванні, негайно повідомте про це продавця.

Перелік

Захист навколишнього середовища	UK . . . 1
Знаки у посібнику	UK . . . 1
Правильне застосування	UK . . . 2
Елементи приладу	UK . . . 2
Введення в експлуатацію	UK . . . 3
Експлуатація	UK . . . 5
Транспортування	UK . . . 5
Зберігання	UK . . . 5
Догляд та технічне обслуговування	UK . . . 5
Допомога у випадку неполадок	UK . . . 6
Гарантія	UK . . . 7
Приладдя й запасні деталі	UK . . . 7
Заява при відповідності Європейського співтовариства	UK . . . 7
Технічні характеристики	UK . . . 8

Захист навколишнього середовища

	Матеріали упаковки піддаються переробці для повторного використання. Будь ласка, не викидайте пакувальні матеріали разом із домашнім сміттям, віддайте їх для на переробку.
	Старі пристрої містять цінні матеріали, що можуть використовуватися повторно. Батареї, мастило та схожі матеріали не повинні потрапити у навколишнє середовище. Тому, будь ласка, утилізуйте старі пристрої за допомогою спеціальних систем збору сміття.

Інструкції із застосування компонентів (REACH)

Актуальні відомості про компоненти наведені на веб-вузлі за адресою: www.kaercher.com/REACH

Знаки у посібнику

⚠ Обережно!

Для безпеки, яка безпосередньо загрожує та призводить до тяжких травм чи смерті.

⚠ Попередження

Для потенційно можливої небезпечної ситуації, що може призвести до тяжких травм чи смерті.

Увага!

Для потенційно можливої небезпечної ситуації, що може призвести до легких травм чи спричинити матеріальні збитки.

Правильне застосування

⚠ Попередження

Забороняється експлуатація пристрою для збору шкідливого для здоров'я пилу.

- Цей пилосос призначений для безперервної утилізації великої кількості води (збиток, заподіяний повинню, осушення резервуарів, басейнів або ємкостей, тощо), а також для проведення вологого і сухого чищення поверхонь підлог і стін.
- Цей пристрій призначений для професійного застосування, наприклад, в ремісничому виробництві і промисловості.

Елементи приладу

- 1 Поплавок
- 2 Мережевий кабель
- 3 Всмоктуючий шланг
- 4 Фіксація головки всмоктування
- 5 Ємкість для бруду
- 6 Тримач кабелю насоса для утилізації води
- 7 Притискна шина
- 8 Колесо
- 9 Вісь напрямного ролика
- 10 Спрямовувальний валець
- 11 Сопло для полу
- 12 Всмоктувальна трубка
- 13 Усмоктувальний патрубков
- 14 Головка всмоктування
- 15 Насос для утилізації води
- 16 Накідна гайка насоса для утилізації води
- 17 Поплавцевий вимикач насоса для утилізації води
- 18 Ручка
- 19 Кришка фільтра
- 20 Ручка для чищення фільтру
- 21 Тягова ручка
- 22 Всмоктувальне коліно
- 23 Мережевий штекер насоса для утилізації води
- 24 Перемикач в положенні "Насос для утилізації води ВІМК"
- 25 Розетка
- 26 Перемикач в положенні "Насос для утилізації води ВІМК"
- 27 Головний вимикач
- 28 Фільтр для очищення повітря, що відходить
- 29 Фільтр для грубих часток грязі/ складчастий фільтр
- 30 Зливальний шланг
- 31 Тримач насадки для підлоги
- 32 Ковпачок (з'єднальний елемент GEKA-C)
- 33 Тримач для всмоктувальної трубки
- 34 Гачки для кабелю
- 35 Тримач насадки для стиків
- 36 Заводська табличка

Введення в експлуатацію

- Рекомендується підключати цей пристрій до розетки, що забезпечена захисним вимикачем надмірного току у 30 МА.

Пристрій дає змогу працювати в трьох режимах:

- 1 Чищення у вологому режимі за допомогою насоса для утилізації води
- 2 Чищення у вологому режимі без насоса для утилізації води
- 3 Чищення в сухому режимі

Вологе прибирання

Вказівка: Проведення чищення у вологому режимі також можливо при вимкненому або демонтованому насосі для утилізації води. Демонтувати насос для утилізації води, див. "Чищення в сухому режимі".

Установка гумових губок

Малюнок **A**

- Зняти щітки.
- Встановити гумові губки.

Вказівка: Структурована сторона гумових губок має дивитись назовні.

Видалення паперового фільтрувального пакета/ фільтрувального пакету з нетканого матеріалу

Малюнок **B**

- Висвободіть та зніміть всмоктуючу головку.
- Потягнути паперовий фільтрувальний пакет/ фільтрувальний пакет з нетканого матеріалу вниз та зняти його.
- Встановіть та зафіксуйте всмоктуючу головку.
- При всмоктуванні вологого пилу завжди необхідно знімати паперовий фільтрувальний пакет або фільтр з нетканого матеріалу.

Видалення мембранного фільтру

Малюнок **C**

- Висвободіть та зніміть всмоктуючу головку.

- Видалення мембранного фільтру.
- Встановіть та зафіксуйте всмоктуючу головку.
- При всмоктуванні вологого забруднення завжди слід знімати мембранний фільтр (спеціальне обладнання).

Встановлення фільтру для грубих часток гязі

- Відкрити кришку фільтра.
- Витягнути складчастий фільтр.
- Встановити фільтр для грубих часток гязі.
- Закрити кришку фільтра так, щоб було чути щиглик.

Підключення шланга для утилізації води

Малюнок **D**

- Видалити ковпачок (з'єднальний елемент GEKA-C)
- Підключити шланг для утилізації води (номінальний діаметр 3/4" або більше)

Злити забруднену воду

Малюнок **E**

- Злити забруднену воду через зливний шланг.

Загальні положення

Увага!

Забороняється видалення фільтру для грубих часток гязі під час роботи.

- Чищення у вологому режимі без насоса для утилізації води: Рекомендується використання спеціального фільтрувального мішка (чищення у вологому режимі) (див. розділ "Фільтрувальні системи").
- При досягненні максимального рівня рідини прилад автоматично відключається.
- Після завершення чищення у вологому режимі: Очистити і просушити за допомогою серветки поплавець, резервуар і, у разі потреби, насос для утилізації води.

Пилосос для сухої очистки

Увага!

Перед проведенням чищення в сухому режимі: Демонтувати насос для утилізації води і встановити складчастий фільтр.

Вказівка: При проведенні чищення в сухому режимі в основному слід використовувати складчастий фільтр.

Загальні положення

Увага!

Забороняється видалення складчастого фільтра під час роботи.

- При всмоктуванні дрібного пилу додатково може використовуватися паперовий фільтрувальний пакет, фільтр з нетканого матеріалу або мембранний фільтр.

Демонтаж насоса для утилізації води

- Вийняти з розетки штепсельні різьки насоса для утилізації води.
- Висвободіть та зніміть всмоктуючу головку.

Малюнок 1

- Відгвинтити накидну гайку насоса для утилізації води.
- Витягнути тримач кабелю насоса для утилізації води і встановити замість нього притискну шину.
- Зняти з резервуару насос для утилізації води і пластмасову вставку.

Малюнок 2

- Замінити шланг для утилізації води на ковпачок.
- Встановіть та зафіксуйте всмоктуючу головку.

Встановлення складчастого фільтру

Вказівка: Складчастий фільтр не входить до комплекту постачання.

- Відкрити кришку фільтра.
- Вийняти фільтр для грубих часток грязі.
- Встановити складчастий фільтр.
- Закрити кришку фільтра так, щоб було чути щиглик.

Встановлення крайок щіток

Малюнок 3

- Зняти гумові кромки.
- Встановити крайки щіток.

Встановлення паперового фільтрувального пакета/ фільтрувального пакету з нетканого матеріалу

Вказівка: Паперовий фільтрувальний пакет або фільтр з нетканого матеріалу не входить до комплекту постачання.

Малюнок 4

- Висвободіть та зніміть всмоктуючу головку.
- Надягти паперовий фільтрувальний пакет або фільтр з нетканого матеріалу.
- Встановіть та зафіксуйте всмоктуючу головку.

Встановити мембранний фільтр

Вказівка: Мембранний фільтр не входить до комплекту постачання.

Вказівка: Під час роботи без паперового фільтрувального пакету або фільтру з нетканого матеріалу необхідно використовувати мембранний фільтр з метою захисту головки всмоктування.

Малюнок 5

- Висвободіть та зніміть всмоктуючу головку.
- Одягти мембранний фільтр на краї баку.
- Встановіть та зафіксуйте всмоктуючу головку.

Пружинний контакт

Малюнок 6

Всмоктувальний шланг оснащений пружинною системою. Можуть бути приєднані всі частини обладнання C-40/ C-DN-40.

Експлуатація

⚠ Обережно!

Небезпека отримання травм та ушкоджень! Штепсельна розетка призначена виключно для безпосереднього підключення насоса для утилізації води до пілососа. Будь-яке інше застосування штепсельної розетки недопустимо.

Ввімкнення пристрою

- Вставити в розетку штепсельні різки пристрою.
- Увімкнути пристрій через головний вмикач.
- Безперервна утилізація великої кількості води: Увімкнути насос для утилізації води.

Режим утилізації або очищення

- Проводиться безперервне видалення рідини або очищення.

Чистка фільтру

Чистити плоский складчатий фільтр через регулярні відрізки часу під час всмоктування.

- Кілька разів висунути й всунути ручку чищення фільтра.

Вимкнути пристрій

- Якщо буде потреба вимкнути насос для утилізації води.
- Вимкнути пристрій через головний вмикач.
- Витягнути штепсельні різки пристрою.

Після кожного використання

- Чищення фільтру: Кілька разів висунути і всунути ручку.
- Випорожнити резервуар.
- Очистити прилад зовні та всередині за допомогою пілососа та протерти його вологим рушником.

Зберігати пристрій

- Намотати мережний кабель навколо гачків на тяговій дузі.
- Обмотати всмоктувальний шланг довкола буксирної скоби.
- Зберігайте пристрій у сухому приміщенні та захищайте від недозволеного використання.

Транспортування

Увага!

Небезпека отримання травм та ушкоджень! При транспортуванні слід звернути увагу на вагу пристрою.

- Вийняти всмоктувальну трубку з насадкою для підлоги із тримача. Для перенесення пристрою його слід брати за рукоятку та всмоктувальну трубку.
- При перевезенні апарату в транспортних засобах слід враховувати місцеві діючі державні норми, направлені на захист від ковзання та перекидання.

Зберігання

Увага!

Небезпека отримання травм та ушкоджень! При зберіганні звернути увагу на вагу пристрою.

Цей прилад має зберігатися лише у внутрішніх приміщеннях.

Догляд та технічне обслуговування

⚠ Обережно!

До проведення будь-яких робіт слід вимкнути пристрій та витягнути штекер.

Заміна фільтру для грубих часток гязі/складчастого фільтру або фільтру для очищення вихідного повітря

- Відкрити кришку фільтра.
- Замінити фільтр для грубих часток гязі/складчастий фільтр або фільтр для очищення вихідного повітря.
- Закрити кришку фільтра так, щоб було чути щиглик.

Очищення поплавка

- Висвободіть та зніміть всмоктуючу головку.
- Поплавець очистити за допомогою вологої серветки.
- Встановіть та зафіксуйте всмоктуючу головку.

Допомога у випадку неполадок

⚠ Обережно!

До проведення будь-яких робіт слід вимкнути пристрій та витягнути штекер.

Всмоктувальна турбіна не працює

- Перевірити штепсельну розетку та запобіжник системи електроживлення.
- Перевірити мережний кабель та штепсельну вилку пристрою.
- Включіть пристрій.
- Перевірити поплавець.

Всмоктувальна турбіна відключається

- Увімкнути насос для утилізації води.

Знизилась сила всмоктування

- Видалити сміття з всмоктувальної насадки, всмоктувальної трубки, всмоктувального шланга або фільтру для грубих часток гязі/складчастого фільтру.
- Чищення фільтру: Кілька разів висунути і всунути ручку.
- Замінити паперовий фільтрувальний пакет або фільтр з нетканого матеріалу.
- Правильно зафіксувати кришка фільтра.
- Промити мембранний фільтр під проточною водою або замінити.
- Замініть складчастий фільтр.
- Перевірити зливний шланг на герметичність.
- Перевірити правильність установки складчастого фільтра.
- Перевірити правильність встановлення фільтру для грубих часток гязі.

Виділення пилу під час чищення в сухому режимі

- Встановити складчастий фільтр.
- Перевірити правильність установки складчастого фільтра.
- Замініть складчастий фільтр.

Насос для утилізації води не працює

- Перевірити штепсельну розетку пристрою/
- Звільнити затиснений поплавецьвий вимикач резервуару.
- Звільнити заблоковану крильчатку насоса.

Слабка подача насоса для утилізації води

- Укласти шланг насоса для утилізації води, уникаючи утворення вигинів.
- Перевірити шланг насоса для утилізації води на наявність засмічення.

Гарантія

У кожній країні діють умови гарантії, наданої відповідною фірмою-продавцем. Неполадки в роботі пристрою ми усуваємо безплатно протягом терміну дії гарантії, якщо вони викликані браком матеріалу чи помилками виготовлення. У випадку чинності гарантії звертіться до продавця чи в найближчий авторизований сервісний центр з документальним підтвердженням покупки.

Приладдя й запасні деталі

- При цьому будуть використовуватись лише ті комплектуючі та запасні частини, що надаються виробником. Оригінальні комплектуючі та запасні частини замовляються по гарантії, щоб можна було безпечно та без перешкод використовувати пристрій.
- Асортимент запасних частин, що часто необхідні, можна знайти в кінці інструкції по експлуатації.
- Подальша інформація по запасним частинам є на сайті www.kaercher.com в розділі Сервіс.

Заява при відповідності Європейського співтовариства

Цим ми повідомляємо, що нижче зазначена машина на основі своєї конструкції та конструктивного виконання, а також у випущеній у продаж моделі, відповідає спеціальним основним вимогам щодо безпеки та захисту здоров'я представлених нижче директив ЄС. У випадку неузгодженої з нами зміни машини ця заява втрачає свою силу.

Продукт: Пилосос для сухого та вологого всмоктування

Тип: 1.146-xxx

Відповідна директива ЄС
2006/42/ЄС (+2009/127/ЄС)
2004/108/ЄС

Прикладні гармонізуючі норми

EN 55014–1: 2006 + A1: 2009

EN 55014–2: 1997 + A2: 2008

EN 60335–1

EN 60335–2–69

EN 61000–3–2: 2006 + A2: 2009

EN 61000–3–3: 2008

EN 62233: 2008

Запропоновані національні норми

-

5.957-602

Ті, хто підписалися діють за запитом та дорученням керівництва.

H. Jenner

CEO

S. Reiser

Head of Approbation

уповноважений по документації:
S. Reiser

Alfred Kaercher GmbH & Co. KG
Alfred-Kaercher-Str. 28 - 40
71364 Winnenden (Germany)
Тел.: +49 7195 14-0
Факс: +49 7195 14-2212



Winnenden, 2010/07/14

Технічні характеристики

		NT 611 Eco K
Номинальна напруга	V	230
Частота	Hz	1~ 50
Макс. потужність	W	EU: 2350
	W	CH: 2300
Потужність (повна)	W	2000
Номинальна потужність	W	1200
Потужність насоса для утилізації води	W	800
Місткість резервуару	l	55
Об'єм заповнення рідини	l	42
Кількість повітря (макс.)	l/s	56
Нижній тиск (макс.)	kPa (mbar)	23,5 (235)
Ступінь захисту	--	IPX4
Клас захисту	--	I
Гніздо під'єднання шлангу(C-DN/C-ID)	mm	40
Довжина x ширина x висота	mm	570 x 430 x 860
Типова робоча вага	kg	23,0
Температура навколишнього середовища (макс.)	°C	+40
Значення встановлено згідно стандарту EN 60335-2-69		
Рівень шуму L_{pA}	dB(A)	63
Небезпека K_{pA}	dB(A)	1
Значення вібрації рука-плече	m/s ²	<2,5
Небезпека K	m/s ²	0,2

Мережний кабель	H07RN-F 3x1,5 mm ²	
	№ деталі	Довжина кабелю
EU	6.649-413.0	10 m
CH	6.649-254.0	10 m

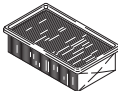
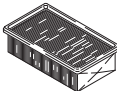
Filtersysteme / Filter Systems / Système de filtres



			
	Flachfaltfilter * Flat pleated filter * Filtre plat à plis *	Flachfaltfilter (PES) * Flat pleated filter (PES) * Filtre plat à plis (PES) *	Grobschmutzfilter Rough dirt filter Filtre à déchets grossiers
Bestell-Nr. Order No. Numéro de référence	6.904-367	6.904-360	6.904-287
Menge Quantity Quantité	1	1	1
Normalstäube Normal dust Poussières normales	X		
Feinstäube Fine dust Poussières fines	X		
Abrasiv Stäube Abrasive dust Poussières abrasives	X		
Flüssigkeiten, nasser Schmutz Liquids, wet dirt Liquides, saletés humides		X	X

* Staubklasse M, Rückhaltevermögen $\geq 99,9\%$

* Dust class M, Retention $\geq 99,9\%$

* Classe de poussière M, Conservation $\geq 99,9\%$

Filtersysteme / Filter Systems / Système de filtres

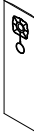
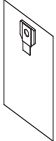









				
	Papierfiltertüte 2-lagig * Paper filter bag double layered * Sachet filtre à 2 épaisseurs *	Membranfilter Diaphragm filter Filtre à membrane	Spezialfiltertüte, nass Special filter bag, wet Sachet filtre spécial, mouillé	Vliesfiltertüte 3-lagig * Fleece filter bag triple layered * Sachet filtre en tissu non tissé à 3 épaisseurs *
Bestell-Nr. Order No. Numéro de référence	6.904-208	6.904-212	6.904-211	6.907-361
Menge Quantity Quantité	5	1	5	5
Normalstäube Normal dust Poussières normales	X	X		X
Feinstäube Fine dust Poussières fines		X		X
Abrasive Stäube Abrasive dust Poussières abrasives	X	X	X	X
Flüssigkeiten, nasser Schmutz Liquids, wet dirt Liquides, saletés humides			X	

* Staubklasse M, Rückhaltevermögen $\geq 99,9$ %

* Dust class M, Retention $\geq 99,9$ %

* Classe de poussière M, Conservation $\geq 99,9$ %

Zubehör / Accessories / Accessoires

		\varnothing [mm]	 [m]	 [mm]
	4.440-678	CDN 40	4,0	
	6.906-321	C 40	4,0	
	6.906-344	C 40 Verlängerung, extension, rallonge	2,5	
	5.031-904	C/DN 40		
	6.900-275	DN 40 M	0,5	
	6.906-554 6.903-018 6.906-383	DN 40 K DN 40 M DN 40 M		360 370 450
	6.905-817 6.903-033	DN 40 M DN 40 K	0,4 0,29	
	6.902-105	DN 40	0,2	

C = Clip-Verbindung, Clip connection, Connexion de clip

DN = Konus-Verbindung, Cone connection, Connexion de cône

M = Metall, metal, métal

K = Kunststoff, Plastic, Plastique

NT 611 Eco K

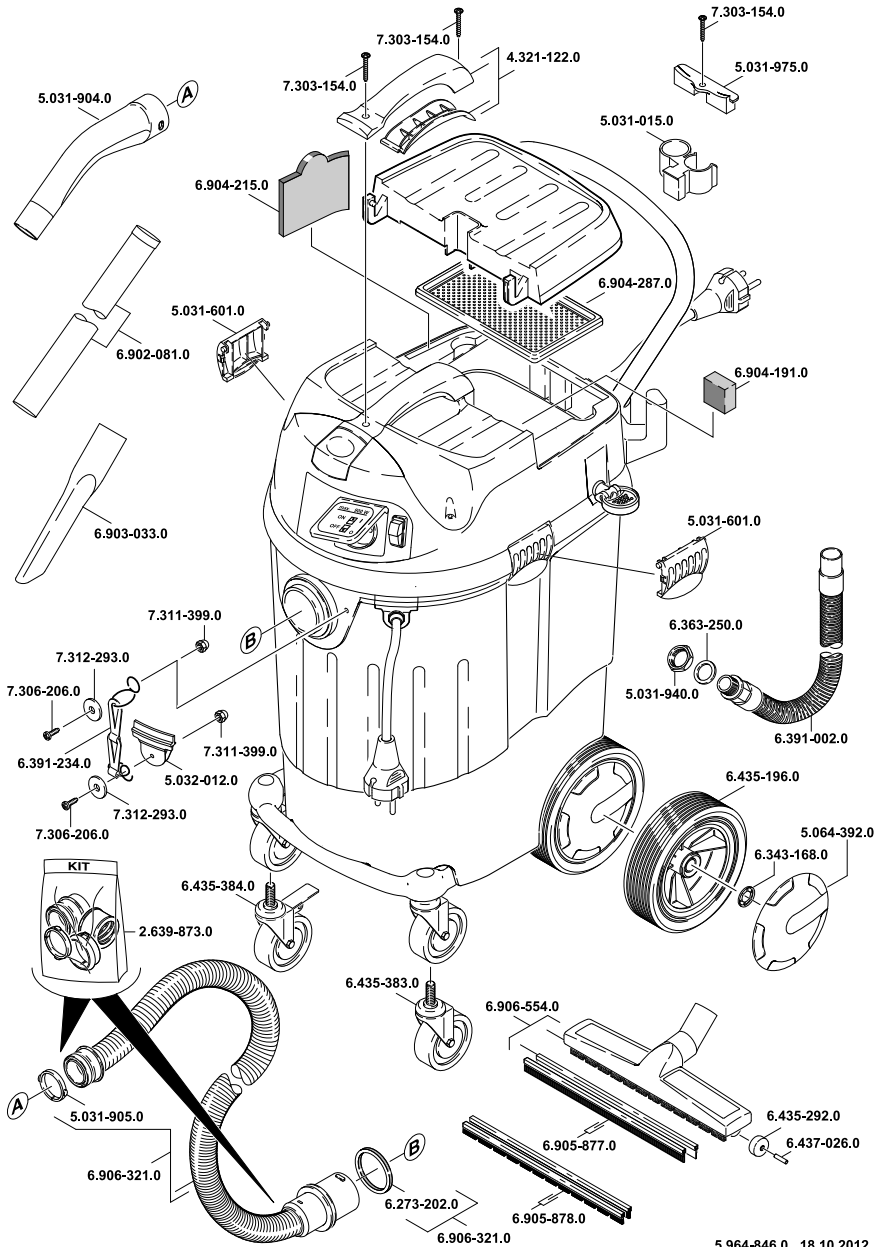

5.964-846.0 18.10.2012

- AE** Kärcher FZE, P.O. Box 17416, Jebel Ali Free Zone (South), Dubai, United Arab Emirates,
☎+971 4 886-1177, www.kaercher.com
- AR** Kärcher S.A., Uruguay 2887 (1646) San Fernando, Pcia. de Buenos Aires
☎+54-11 4506 3343, www.karcher.com.ar
- AT** Alfred Kärcher Ges.m.b.H., Lichtblaustraße 7, 1220 Wien,
☎+43-1-25060-0, www.kaercher.at
- AU** Kärcher Pty. Ltd., 40 Koornang Road, Scoresby VIC 3179, Victoria,
☎+61-3-9765-2300, www.karcher.com.au
- BE** Kärcher N.V., Industrieweg 12, 2320 Hoogstraten,
☎+32-3-340 07 11, www.karcher.be
- BR** Kärcher Indústria e Comércio Ltda., Av. Professor Benedito Montenegro no 419, Betel, Paulínia - Estado de Sao Paulo, CEP 13.140-000
☎+55-19-3884-9100, www.karcher.com.br
- CA** Kärcher Canada Inc., 6535 Millcreek Road, Unit 67, Mississauga, ON, L5N 2M2,
☎+1-905-672-8233, www.karcher.ca
- CH** Kärcher AG, Industriestrasse, 8108 Dällikon, Kärcher SA, Croix du Péage, 1029 Villars-Ste-Croix,
☎0844 850 864, www.kaercher.ch
- CN** Kärcher (Shanghai) Cleaning Systems, Co., Ltd., Part F, 2nd Floor, Building 17, No. 33, XI YA Road, Waigaoqiao Free Trade, Pudong, Shanghai, 200131
☎+86-21 5076 8018, www.karcher.cn
- CZ** Kärcher spol. s r.o., Modletice c.p. 141, CZ-251 01 Ricany,
☎+420/323/606 014, www.kaercher.cz
- DE** Alfred Kärcher Vertriebs-GmbH, Friedrich-List-Straße 4, 71364 Winnenden,
☎+49-7195/903-0, www.kaercher.de
- DK** Kärcher Rengøringsystemer A/S, Helge Nielsens Alle 7A, 8723 Løsning,
☎+45-70206667, www.karcher.dk
- ES** Kärcher, S.A., Pol. Industrial Font del Radium, Calle Josep Trueta, 6-7, 08403 Granollers (Barcelona),
☎+34-902 17 00 68, www.karcher.es
- F** Kärcher S.A.S., Z.A. des Petits Carreaux, 5, avenue des Coquelicots, 94865 Bonneuil-sur-Marne,
☎+33-1-4399-6770, www.karcher.fr
- FI** Kärcher OY, Yrittäjätie 17, 01800 Klaukkala,
☎+358-207 413 600, www.karcher.fi
- GB** Kärcher (U.K.) Ltd., Kärcher House, Beaumont Road, Banbury, Oxon OX16 1TB,
☎+44-1295-752-000, www.karcher.co.uk
- GR** Kärcher Cleaning Systems A.E., 31-33, Nikitara str. & Konstantinoupoleos str., 136 71 Athènes,
☎+30-210-2316-153, www.karcher.gr
- HK** Kärcher Limited, Unit 10, 17/F., Apec Plaza, 49 Hoi Yuen Road, Kwun Tong, Kowloon,
☎++(852)-2357-5863, www.karcher.com.hk
- HU** Kärcher Hungaria KFT, Tormásrét út 2., (Vendelpark), 2051 Biatorbagy,
☎+36-23-530-64-0, www.kaercher.hu
- I** Kärcher S.p.A., Via A. Vespucci 19, 21013 Gallarate (VA),
☎+39-848-998877, www.karcher.it
- IE** Kärcher Limited (Ireland), C1 Centrepoint Business Park, Oak Road, Dublin 12,
☎(01) 409 7777, www.kaercher.ie
- JP** Kärcher (Japan) Co., Ltd., Irene Kärcher Building, No. 2, Matsusaka-Daira 3-chome, Taiwa-cho, Kurokawa-gun, Miyagi 981-3408,
☎+81-22-344-3140, www.karcher.co.jp
- KR** Kärcher (Korea) Co. Ltd., 162 Gukhoe-daero, (872-2 Sinjeong-Dong), Seoul, Korea
☎02-322 6588, A/S. 1544-6577, www.karcher.co.kr
- LV** Kärcher SIA, Mārupes nov., Mārupe, Kārļa Ulmaņa gatve 101, Rīga, LV-1046
☎+371-67 80 87 07
- MX** Kärcher México, SA de CV, Av. Gustavo Baz No. 29-C, Col. Naucalpan Centro, Naucalpan, Edo. de México, C.P. 53000 México,
☎+52-55-5357-04-28, www.karcher.com.mx
- MY** Kärcher Cleaning Systems Sdn. Bhd., 71 & 73 Jalan TPK 2/8, Taman Perindustrian Kinrara, Seksyen 2, 47100 Puchong, Selangor Darul Ehsan, Malaysia,
☎+603 8073 3000, www.karcher.com.my
- NL** Kärcher B.V., Postbus 474, 4870 AL Etten-Leur,
☎0900-33 666 33, www.karcher.nl
- NO** Kärcher AS, Stanseveien 31, 0976 Oslo, Norway,
☎+47 815 20 600, www.karcher.no
- NZ** Kärcher Limited, 12 Ron Driver Place, East Tamaki, Auckland, New Zealand,
☎+64 (9) 274-4603, www.karcher.co.nz
- PL** Kärcher Sp. z o.o., Ul. Stawowa 140, 31-346 Kraków,
☎+48-12-6397-222, www.karcher.pl
- RO** Kärcher Romania srl, Sos. Odaii 439, Sector 1, RO-013606 BUKAREST,
☎+40 37 2709001, www.kaercher.ro
- RU** Kärcher Ltd. Service Center, Москва, ул. Б.Почтовая, д. 40
☎+7-495 789 90 76, www.karcher.ru
- SE** Kärcher AB, Tagenevägen 31, 42502 Hisings-Kärra,
☎+46 (0)31-577 300, www.karcher.se
- SGP** Kärcher South East Asia Pte. Ltd., 5 Toh Guan Road East, #01-00 Freight Links Express Distripark, Singapore 608831,
☎+65-6897-1811, www.karcher.com.sg
- SK** Kärcher Slovakia, s.r.o., Beniaková 2, SK-94901 NITRA,
☎+421 37 6555 798, www.kaercher.sk
- TR** Kärcher Servis Ticaret A.S., Mahmutbey Mahallesi İstoç, Petrol Plaza C-Blok Kat: 2-3, Bağcılar, 34218 İstanbul
☎+90-212-659-43 69, www.karcher.com.tr
- TW** Kärcher Limited, 7/F, No. 66, Jhongjijheng Rd., Sinjhuang City, Taipei County 24243, Taiwan,
☎+886-2-2991-5533, +886-800-666-825, www.karcher.com.tw
- UA** Kärcher Ltd., Petropavlivska Str., 4, Petropavlivska Borschagivka, Kyiv region, 08130,
☎+380 44 594 7576, www.karcher.com.ua
- USA** To locate your local dealer please visit our web site at <http://www.karchercommercial.com> or call us at 888.805.9852
- ZA** Kärcher (Pty) Ltd., 144 Kuschke Street, Meadowdale, Edenvale, 1614,
☎+27-11-574-5360, www.karcher.co.za